

# PROFESSIONELE BADKAMERBOUW

Veilig. Snel. Individueel.







# PROFESSIONELE BADKAMERBOUW

Veilig. Snel. Individueel.



## Opdat een plan werkelijkheid wordt ...

De planning voor uw nieuwe badkamer is klaar. Nu volgt de realisatie. Maar vooraleer muren en vloeren worden bekleed met tegels, natuursteen of pleister, moet er absoluut een veilige ondergrond worden gecreëerd.

Aan het materiaal voor deze ondergrond worden hoge eisen gesteld: Om betrouwbaar te beschermen tegen schade, moet hij watervast en schimmelresistent zijn. Het bouwmaterial moet ook eenvoudig en zonder lange droogtijden kunnen worden verwerkt, zodat de badkamer snel klaar is. Een licht gewicht is eveneens een voordeel, vooral bij de montage in oude gebouwen.

Hardschuimelementen van LUX ELEMENTS combineren al deze eigenschappen en bieden nog meer voordelen. Lees verder!



# Het ORIGINEEL kan het!

## Hardschuimelementen van **LUX ELEMENTS**

Zodra de planning van de vormgeving van de nieuwe badkamer klaar is, stelt zich zowel bij nieuwbouw als bij renovatie de vraag: met welke producten kan deze planning worden gerealiseerd?

Geef uw nieuwe badkamer vorm met hardschuimelementen van LUX ELEMENTS. Met dit bouwmaterial met alle gunstige eigenschappen voor een natte ruimte kunnen individuele ideeën worden gerealiseerd.



U wil meer weten? Brochure te downloaden op:  
[www.luxelements.com/lux\\_nl/pdf/index-broschueren.htm](http://www.luxelements.com/lux_nl/pdf/index-broschueren.htm)

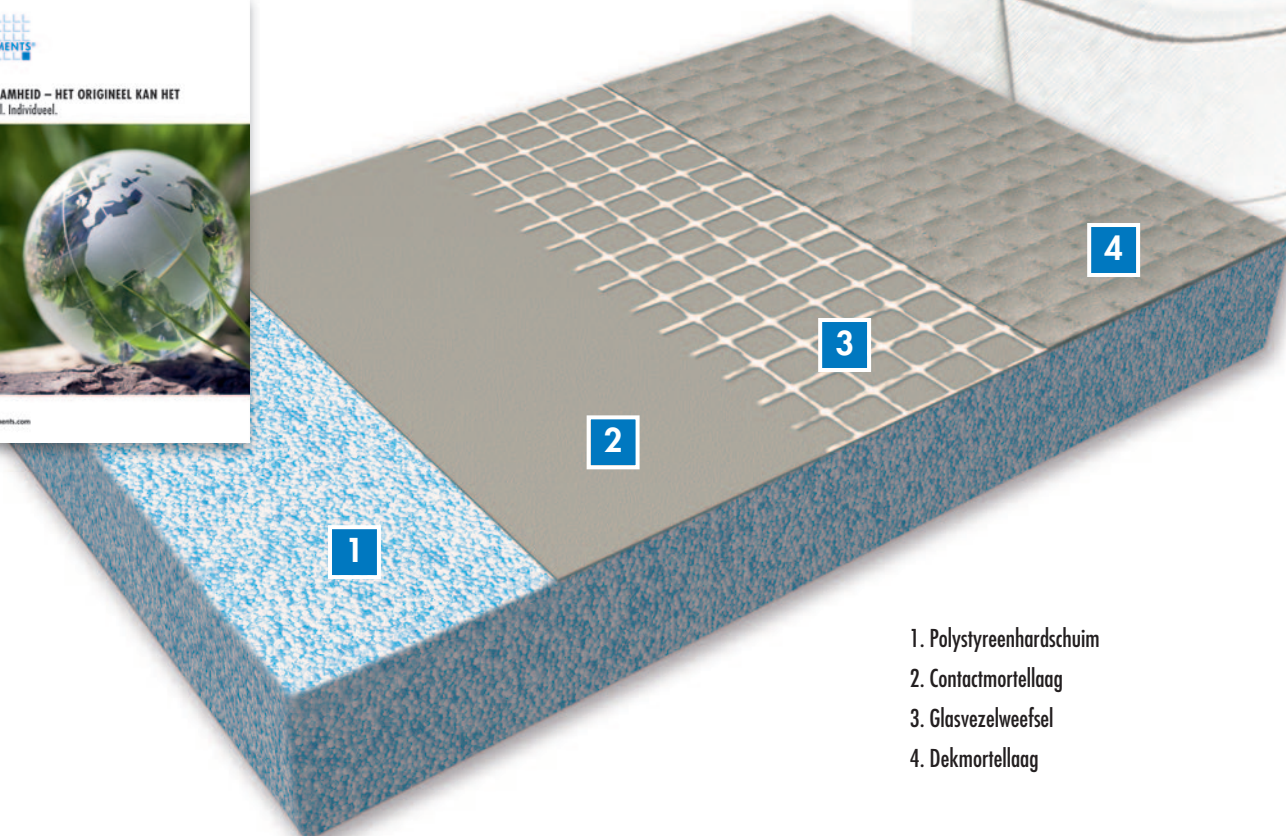

1. Polystyreenhardschuim
2. Contactmortellaag
3. Glasvezelweefsel
4. Dekmortellaag







milieuvriendelijk



gecontroleerde  
kwaliteit

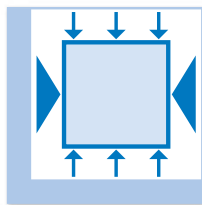

drukstabiël en  
buigstijf



licht

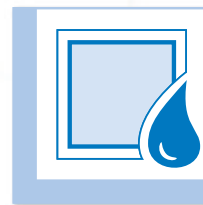

watervast



moeilijk  
ontvlambaar

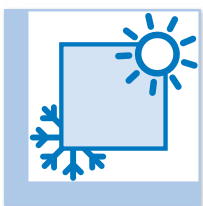

warmte-  
isolierend

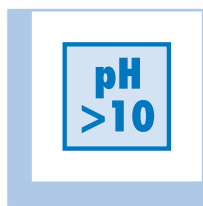

schimmelresistent

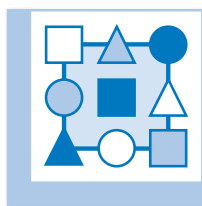

grote verscheiden-  
heid aan designs

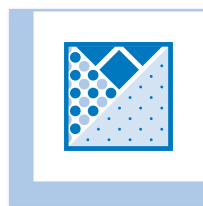

alternatieve  
oppervlakken



kostenbesparend



systeem  
georiënteerd

# Competentie binnen het systeem

## Oplossingen voor natte ruimtes uit één hand

Bij de bouw en inrichting van een badkamer worden veel verschillende producten gebruikt. Om veilig te bouwen, is het belangrijk dat deze optimaal op elkaar zijn afgestemd. Als systeemaanbieder leveren wij alle noodzakelijke componenten voor de ondergrond uit een en dezelfde hand, wat u een grote mate aan veiligheid biedt.

### ■ Ondergronden voor muren en vloeren

Vochtongevoelige ondergrond, aantoonbaar geschikt voor natte ruimtes

### ■ Douchebodems

In de fabriek afgedicht en met geprefabriceerd afschot

### ■ Afdichtingsplamuur en afdichtingsband

Systeemcomponenten conform ETA-13/0238

### ■ Lijmen

### ■ Bevestigingssets en pluggen

### ■ Wapeningsweefsel

### ■ Zitbanken

### ■ Scheidingswanden

### ■ Nissen

### ■ Bekledingselementen

### ■ Wastafels

Naast de standaardproducten zijn ook individuele producties op maat verkrijgbaar onder de benaming "PLUS".



### ■ Werken in het systeem

Alle componenten, inclusief de aangeboden toebehoren, zijn binnen het systeem op elkaar afgestemd en getest..

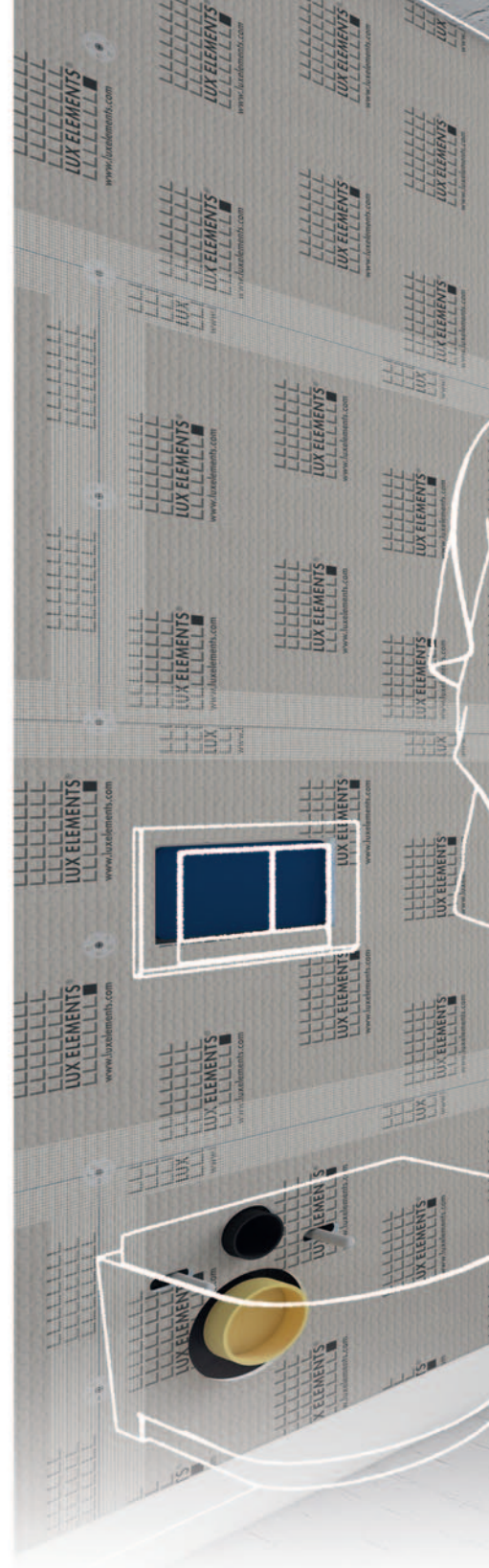





Meer informatie hierover vindt u op  
[www.luxelements.com](http://www.luxelements.com).

Van de keuze van de geschikte grondstoffen, over de individuele productiefases, tot de betrouwbare verwerking van onze producten met de specifieke systeemcomponenten, **kwaliteitsgarantie loopt als een rode draad door onze bedrijfsstrategie** – en dat niet sinds gisteren ...

Voor de vakkundige verwerking van onze producten bij u ter plaatse organiseren wij regelmatig opleidingen voor klanten en verwerkers over het theoretische en de praktische toepassing van het hardschuimmateriaal. Op die manier staan wij steeds met de gebruikers uit de praktijk in dialoog en benutten wij deze ervaringen voor ons onderzoek en onze productontwikkeling.

Want ons allerhoogste doel zijn tevreden klanten die vertrouwen op de kwaliteit en voordelen van onze producten.







# LUX ELEMENTS – Online

## Verdere informatie



### Website – productinformatie en downloadcenter

Gedetailleerde informatie over alle producten en het bedrijf. Een overzichtelijk opgebouwde downloadzone bevat gegevensbladen, montagehandleidingen, keuringsrapporten en alle brochures in pdf-formaat.

Op de startpagina links naar de onlinecalculator en YouTube.

[www.luxelements.com](http://www.luxelements.com)

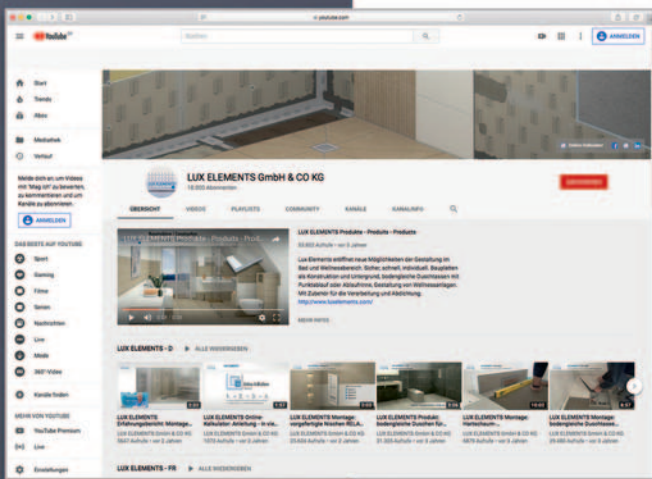

### YouTube – product- en montagevideo's

Duidelijke informatie over veel producten, opgedeeld in playlists. Een uitgebreid repertoire van montagevideo's toont stap voor stap hoe snel en eenvoudig de montage van de LUX ELEMENTS® hardschuimelementen gaat:

[www.youtube.com/user/luxelementscom](http://www.youtube.com/user/luxelementscom)

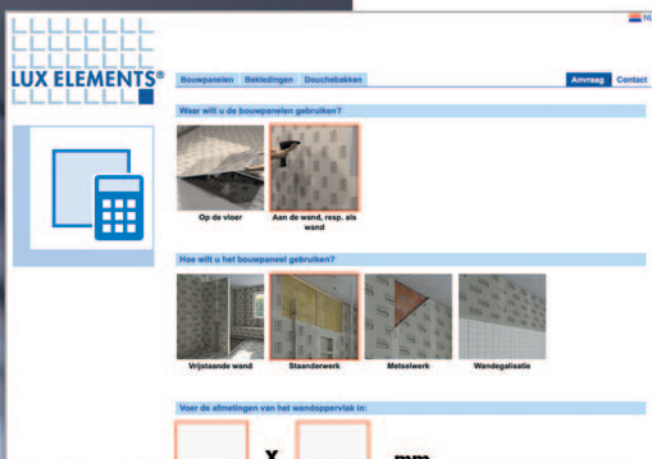

### Onlinecalculator – benodigd materiaal berekenen

Complete lijst met benodigd materiaal voor een gedefinieerde toepassing. Na eenmalige registratie krijgt u in enkele stappen gratis en vrijblijvende informatie over het benodigde materiaal uit het assortiment van LUX ELEMENTS – beschikbaar als pdf-document.

Onlinecalculator (startpagina, zie icoontje) op:

[www.luxelements.com](http://www.luxelements.com)



# Uit de praktijk –

## Probleemoplossingen bij de badkamerbouw

### ■ Toepassing op muren

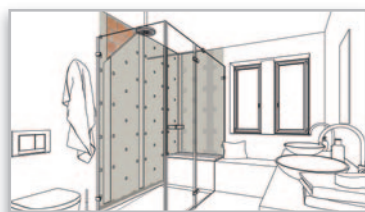

... op metselwerk, beton of pleister ..... 14

**De opdracht:**  
Oneffen muren egaliseren  
**De oplossing:**  
Egaliseren met de universele bouwplaat

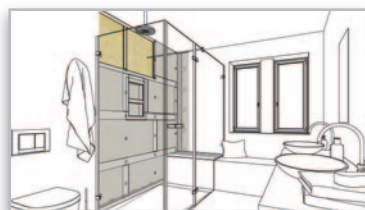

... op staanderwerk van metaal of hout ..... 16

**De opdracht:**  
Metalen of houten staanderwerk bekleden  
**De oplossing:**  
Beplanking met de universele bouwplaat



... voor wanden effen maken over oude tegels ..... 18

**De opdracht:**  
Renovatie van gedeeltelijk betegelde wanden  
**De oplossing:**  
Egaliseren van wanden over oude betegeling met de universele bouwplaat

### ■ Vloertoepassingen

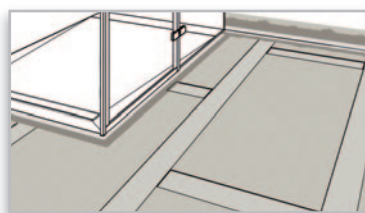

... op beton, cement of planken ..... 20

**De opdracht:**  
Oneffen vloeren van beton, cementdekvloer of houten constructies egaliseren  
**De oplossing:**  
Egaliseren met de universele bouwplaat

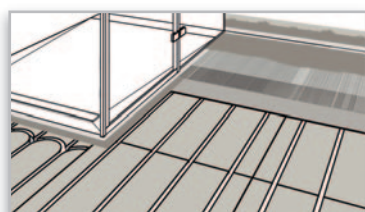

... voor vloerverwarming ..... 22

**De opdracht:**  
Vloerverwarmingsbuizen onder keramische oppervlakken leggen  
**De oplossing:**  
Hardschuim draagelement met uitgefreesde uitsparingen om vloerverwarmingsbuizen te leggen



## ■ Douchebodems en doucheafvoerelementen

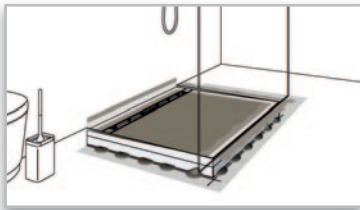

... op minerale ondergronden .....24

**De opdracht:**

Inbouwen van een inlopdouche op minerale ondergronden als beton of cementdekvloer

**De oplossing:**

Inlopdouches met punt- of lijnafwatering met passende afvoertechniek



... voor de vervanging van badkuipen .....26

**De opdracht:**

Renovatie van een badkamer met badkuip

**De oplossing:**

Inlopdouches van lang formaat met punt- of lijnafwatering voor de vervanging van badkuipen



... voor toepassing op houten ondervloeren .....28

**De opdracht:**

Inbouwen van een inlopdouche in badkamers met planken vloer

**De oplossing:**

Vlakke douchebodems voor montage op of in houten constructies met punt- of lijnafwatering

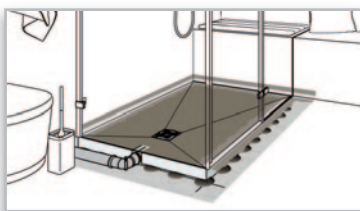

... extra vlak en met geïntegreerde afvoertechniek .....30

**De opdracht:**

Inbouwen van een inlopdouche met een dunne cementdekvloer

**De oplossing:**

Extra vlakke inlopdouches met punt- of lijnafwatering

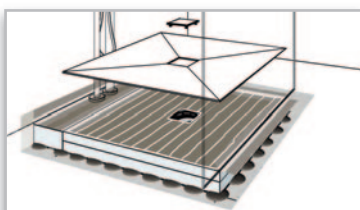

... inclusief oppervlakte-element .....32

**De opdracht:**

Inbouwen van een douche met voegloos oppervlak

**De oplossing:**

Inlopdouches inclusief oppervlakte-element als set met punt- of lijnafwatering

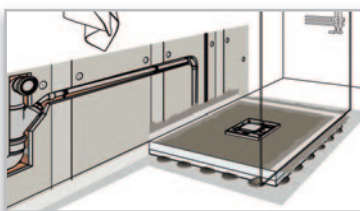

... met geïntegreerde afvoerpomp .....34

**De opdracht:**

Inbouw van een inlopdouche zonder vrij verval naar de afvoerbuis

**De oplossing:**

Inlopdouches met geïntegreerde afvoerpomp

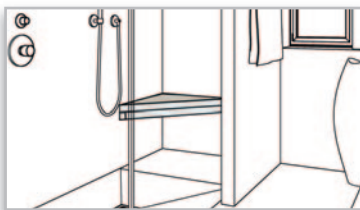

... met zwevende zitbank .....36

**De opdracht:**

Vormgeving van een douchezone met zwevende zitgelegenheid

**De oplossing:**

Geprefabriceerde zitbanken voor bad en douchezones, zwevend design

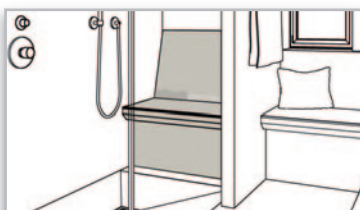

... met zitbank .....38

**De opdracht:**

Vormgeving van een douchezone met bijpassende zitgelegenheid vóór de wand

**De oplossing:**

Geprefabriceerde zitbanken voor bad en douchezones voor toepassing vóór de wand

## ■ Wanden



... Scheidingswanden of muurscheidingen .....40

**De opdracht:**

Plaatsen van een scheidingswand in de douchezone

**De oplossing:**

Geprefabriceerde scheidingswandelementen met optionele uitgefreesde nis

## ■ Nissen

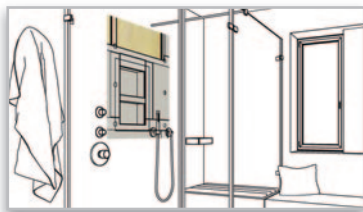

... voor staanderwerk van metaal of hout.....42

**De opdracht:**

Vervaardiging van planchetten in combinatie met metalen of houten staanderwerk

**De oplossing:**

Prefabnissen met of zonder inlegbodems

## ■ Bekledingen

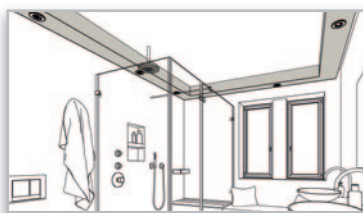

... voor installaties – in hoeken of op rechte vlakken .....44

**De opdracht:**

Zichtbare leidingen of balken bekleden

**De oplossing:**

Hoek- of U-vormige bekledingselementen voor verticale of horizontale bekledingen

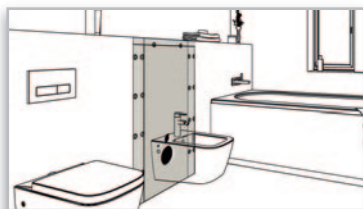

... voor systeemvoorwandinstallaties .....46

**De opdracht:**

Bekleding van een systeemvoorwandinstallatie bv. voor een zwevend toilet

**De oplossing:**

Geprefabriceerde bekledingselementen met uitsparingen voor de bevestiging van de watertoevoer en -afvoer

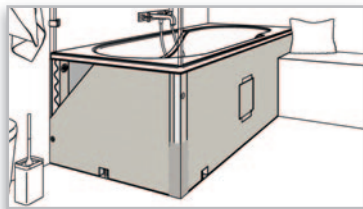

... voor rechthoekige standaard badkuipen .....48

**De opdracht:**

Bekleding van standaard badkuipen, ook met voorbouw of terugvallende plint

**De oplossing:**

Bekledingselementen in verschillende designvarianten geschikt voor elke inbouwsituatie

## ■ Wastafels

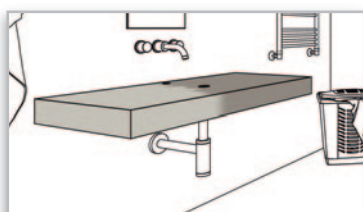

... met een zwevend design .....50

**De opdracht:**

Inbouw van een wastafel met of zonder kom waar men kan onderrijden

**De oplossing:**

Vrij zwevende wastafels met muurbevestiging



## ■ Verwerking



### Gereedschappen en snijtechnieken .....52

Voor de verwerking van de hardschuimelementen LUX ELEMENTS® kunnen eenvoudige gereedschappen gebruikt worden die in geen enkele gereedschapskist mogen ontbreken.

- Aanbevolen snijtechnieken:
- Snijden met een snijmes
  - Snijden met een haakse slijper (Flex)
  - Snijden met een decoupeerzaag

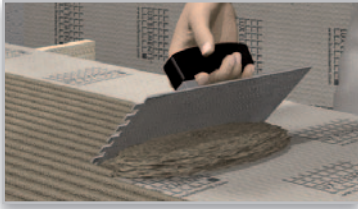

### Verlijmen .....54

#### ■ Technieken en systeemcomponenten

- ... Verlijmen over het volledige oppervlak – met lijmkam of glad plamuurmes
- ... Puntsgewijs verlijmen – door middel van hoopjes
- ... Kanten verlijmen



### Verstevigen.....56

#### ■ Technieken en systeemcomponenten

- ... Verstevigen van paneeladen, overgangen, hoeken en vlakken

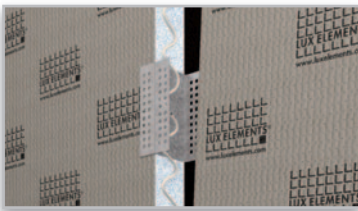

### Monteren .....57

#### ■ Technieken en systeemcomponenten

- ... Verbindingen van hardschuimelementen onderling of aan wanden en vloeren



### Bevestigen .....58

#### ■ Technieken en systeemcomponenten

- ... Bevestigen met slagpluggen van kunststof of metaal
- ... Bevestigen met schroefpluggen
- ... Bevestigen met schroef en rozet – voor montage op hout of staanderwerk

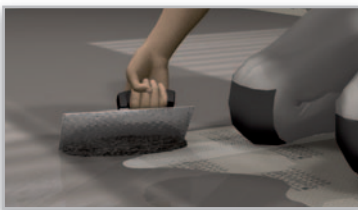

### Afdichten .....60

#### ■ Technieken en systeemcomponenten

- ... Vloeibare afdichting
- ... Baanvormige afdichting
- ... Afdichting met afdichtingsband, manchetten en vormstukken

#### ■ Afdichting in natte ruimtes

- ... Aansluiting op een doucheruimte
- ... Combinatieafdichting
- ... Verdere informatie

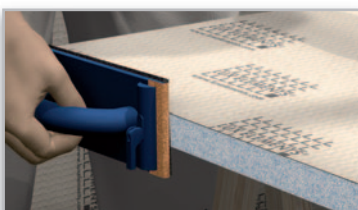

### Verwerkingstips .....64

#### ■ Opslag en transport

- Plaatsen en vastschroeven
- Bevestigen en verlijmen
- Optimale kantverlijmingen

#### ■ Eenvoudige bevestigingen

- ... voor een kleine belasting op tegels
- ... voor een kleine belasting op mozaïek
- Bevestigingen ... voor grotere belastingen
- Het plaatsen van stopcontacten, het leggen van kabels en buizen

# Toepassing op muren op metselwerk, beton of pleister

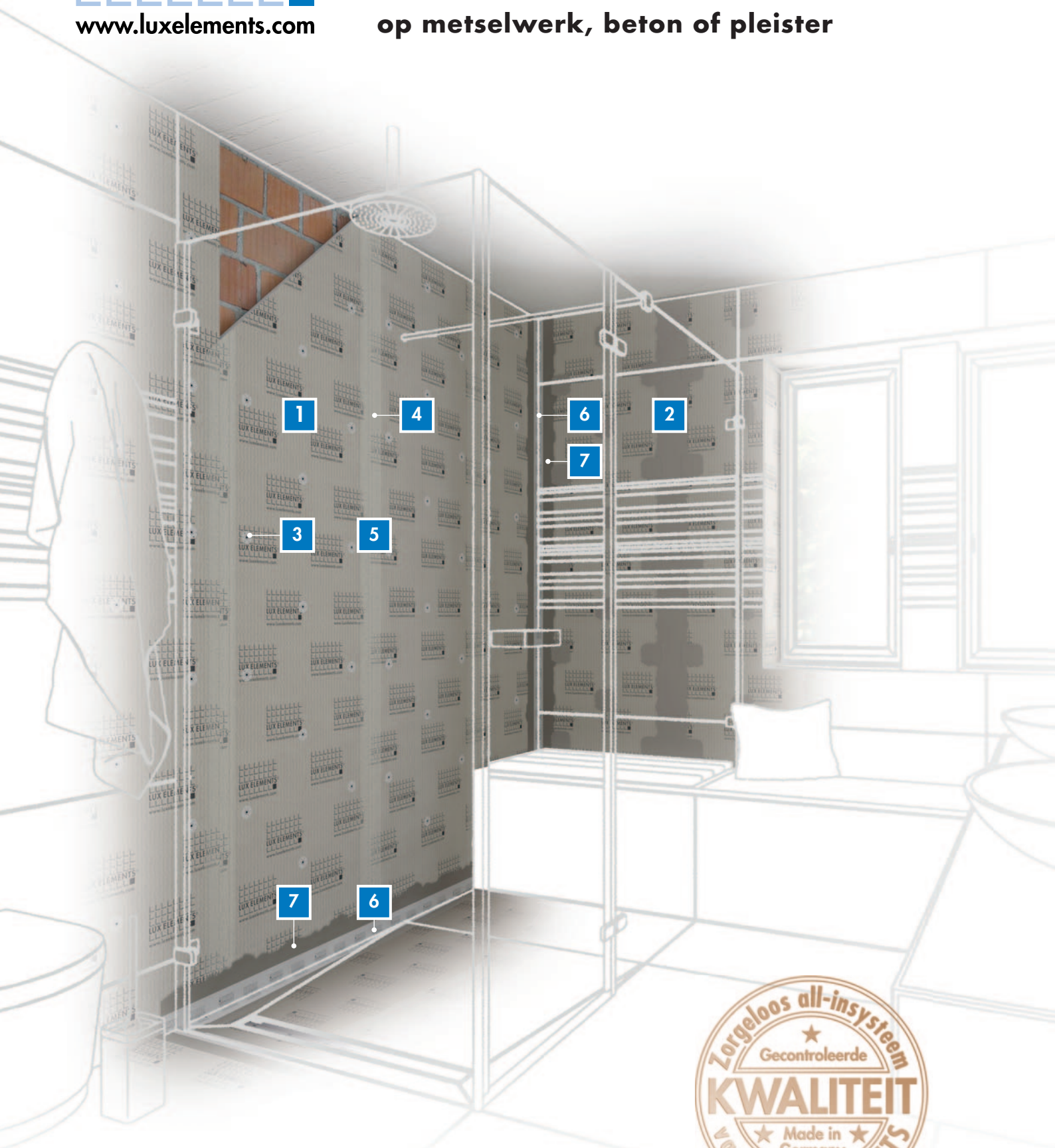

Alle componenten, inclusief de aangeboden toebehoren, zijn binnen het systeem op elkaar afgestemd en getest.





## LUX ELEMENTS

# De producten:

LUX ELEMENTS biedt u deze producten voor gebruik op metselwerk, beton of pleister op muren.

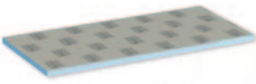

- 1** Bouwpaneel – vanaf ELEMENT-EL Baby 4, ELEMENT-EL Maxi 12 of ELEMENT-EL 10



- 2** Aanzetlijm – COL-AK



- 3** Slagplug – FIX-FID ...

of



- Kunststof Slagplug – FIX-KSD ...



- 4** Montagelijm – COL-MK



- 5** Wapeningsweefsel – ARM-100 SK



- 6** Afdichtingsband – DRY-DB...



- 7** Afdichtplamuur – DRY-ASK

### Toebehoren optioneel:



- Beschermende snijband – DRY-SB

### Afmetingen ELEMENT-EL

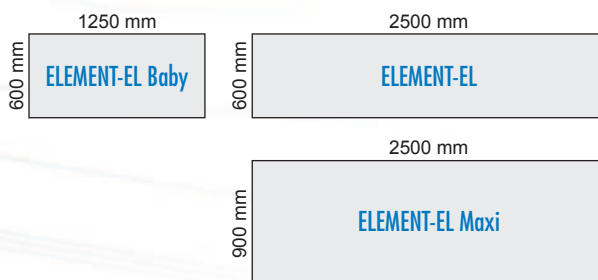

## GOED OM TE WETEN...!

### ... en zo wordt het gedaan:



Montagevideo op  
[www.youtube.com/user/luxelementscom](http://www.youtube.com/user/luxelementscom)

LUX ELEMENTS montage: bouwplaat ELEMENT als wandbekleding op metselwerk

### ... en hier vindt u de onlinecalculator:

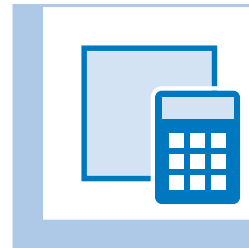

[www.luxelements.com](http://www.luxelements.com)

### Aanwijzing:



Deze brochure bevat enkel fragmenten uit het uitgebreide totaalprogramma van LUX ELEMENTS. Meer informatie hierover vindt u op onze homepage. [www.luxelements.com](http://www.luxelements.com)

# Toepassing op muren op staanderwerk van metaal of hout

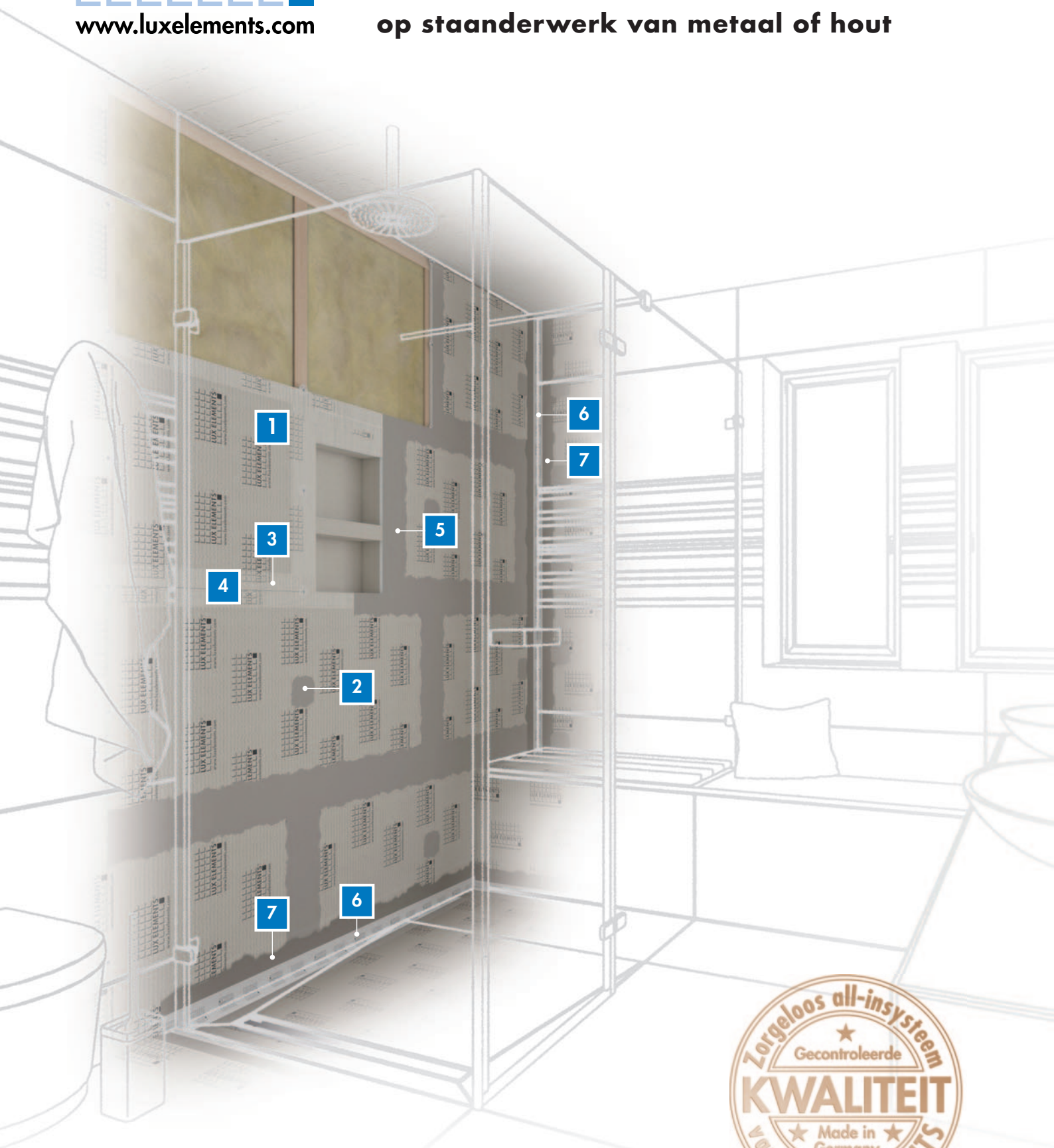

Alle componenten, inclusief de aangeboden toebehoren, zijn binnen het systeem op elkaar afgestemd en getest.





## LUX ELEMENTS

# De producten:

LUX ELEMENTS biedt u deze producten voor gebruik op staanderwerk.

- 1** Bouwpaneel – vanaf ELEMENT-EL Baby 10, ELEMENT-EL Maxi 12 of ELEMENT-EL 10
- 2** Bevestigingsset schroef/rozet – FIX-SB ...
- 3** Montagelijm – COL-MK
- 4** Wapeningsweefsel – ARM-100 SK
- 5** Aanzetlijm – COL-AK
- 6** Afdichtingsband – DRY-DB...
- 7** Afdichtplamuur – DRY-ASK

### Toebehoren optioneel:

- Beschermende snijband – DRY-SB
- Nis (zie pagina 38) – RELAX-NI ...

### Afmetingen ELEMENT-EL

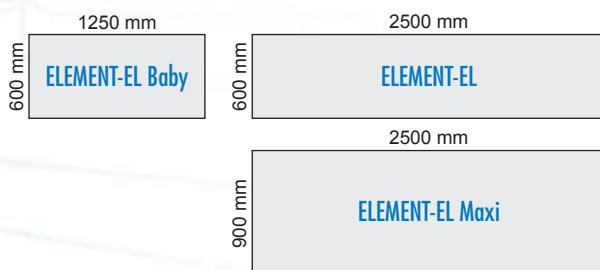

### Toegelaten asafstand van de onderconstructie

Paneeldikte	vanaf 10 mm	vanaf 12 mm	vanaf 20 mm
Asafstand	450 mm	600 mm	625 mm

## GOED OM TE WETEN...!

### ... en zo wordt het gedaan:



Montagevideo op [www.youtube.com/user/luxelementscom](http://www.youtube.com/user/luxelementscom)

LUX ELEMENTS montage: bouwplaat ELEMENT op metalen staanderwerk

### ... en hier vindt u de onlinecalculator:

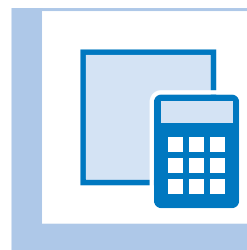

[www.luxelements.com](http://www.luxelements.com)

### Aanwijzing:



Deze brochure bevat enkel fragmenten uit het uitgebreide totaalprogramma van LUX ELEMENTS. Meer informatie hierover vindt u op onze homepage. [www.luxelements.com](http://www.luxelements.com)

# Toepassing op muren voor wanden effen maken over oude tegels

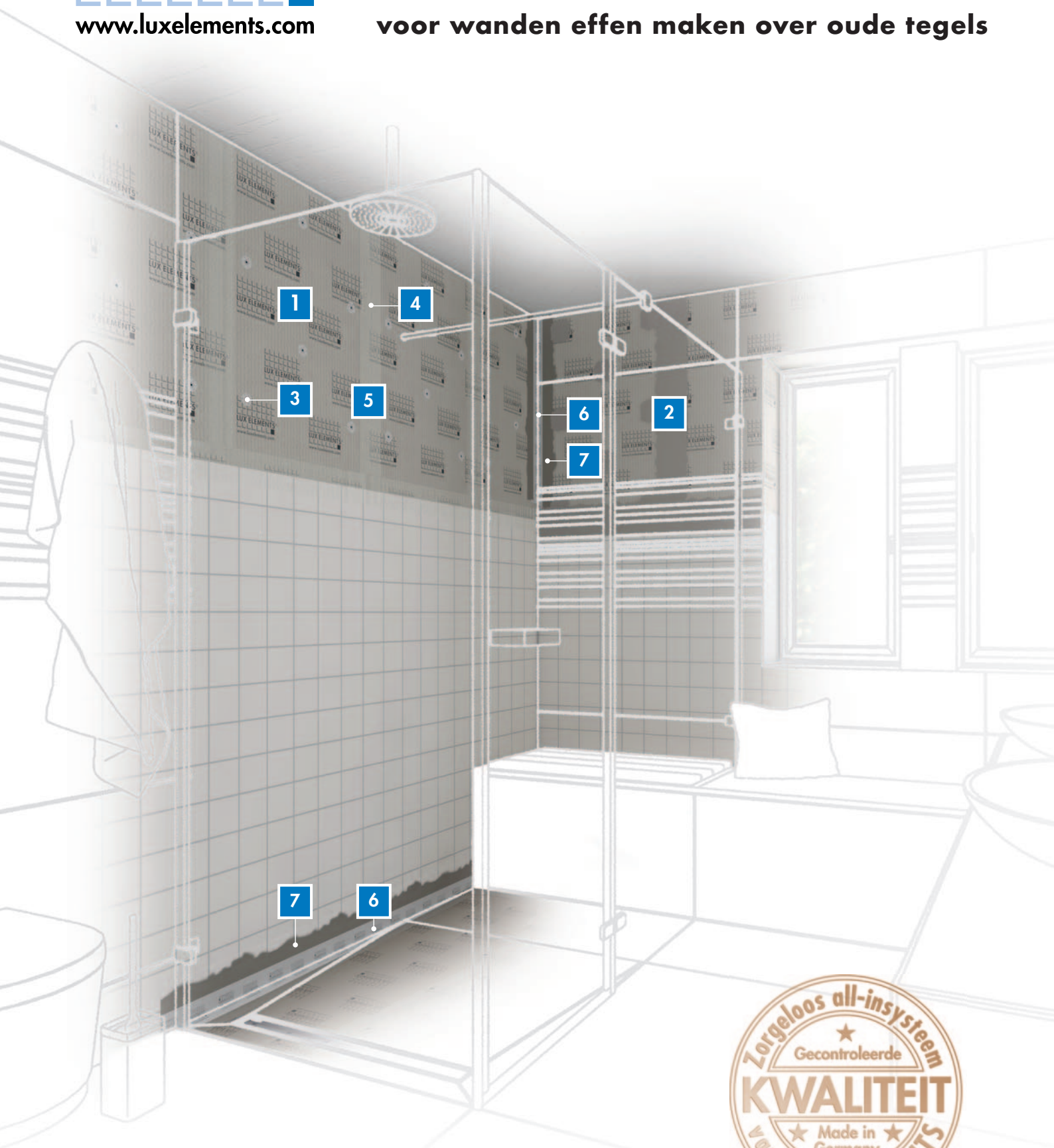

Alle componenten, inclusief de aangeboden toebehoren, zijn binnen het systeem op elkaar afgestemd en getest.





## LUX ELEMENTS

# De producten:

LUX ELEMENTS biedt u deze producten voor wanden effen maken over oude tegels.

**1** Bouwpaneel – vanaf ELEMENT-EL Baby 4

**2** Aanzetlijm – COL-AK

**3** Slagplug  
of  
Kunststof  
Slagplug – FIX-FID ...  
– FIX-KSD ...

**4** Montagelijm – COL-MK

**5** Wapeningsweefsel – ARM-100 SK

**6** Afdichtingsband – DRY-DB...

**7** Afdichtplamuur – DRY-ASK

### Toebehoren optioneel:

Beschermende snijband – DRY-SB

### Afmetingen ELEMENT-EL



## GOED OM TE WETEN...!

### ... en zo wordt het gedaan:



Montagevideo op  
[www.youtube.com/user/luxelementscom](http://www.youtube.com/user/luxelementscom)

LUX ELEMENTS montage: bouwplaat ELEMENT  
als egalisatie boven oude tegels

### ... en hier vindt u de onlinecalculator:

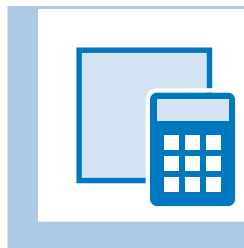

[www.luxelements.com](http://www.luxelements.com)

### Aanwijzing:



Deze brochure bevat enkel fragmenten uit het uitgebreide totaalprogramma van LUX ELEMENTS. Meer informatie hierover vindt u op onze homepage. [www.luxelements.com](http://www.luxelements.com)

# Vloertoepassingen op beton, cement of planken

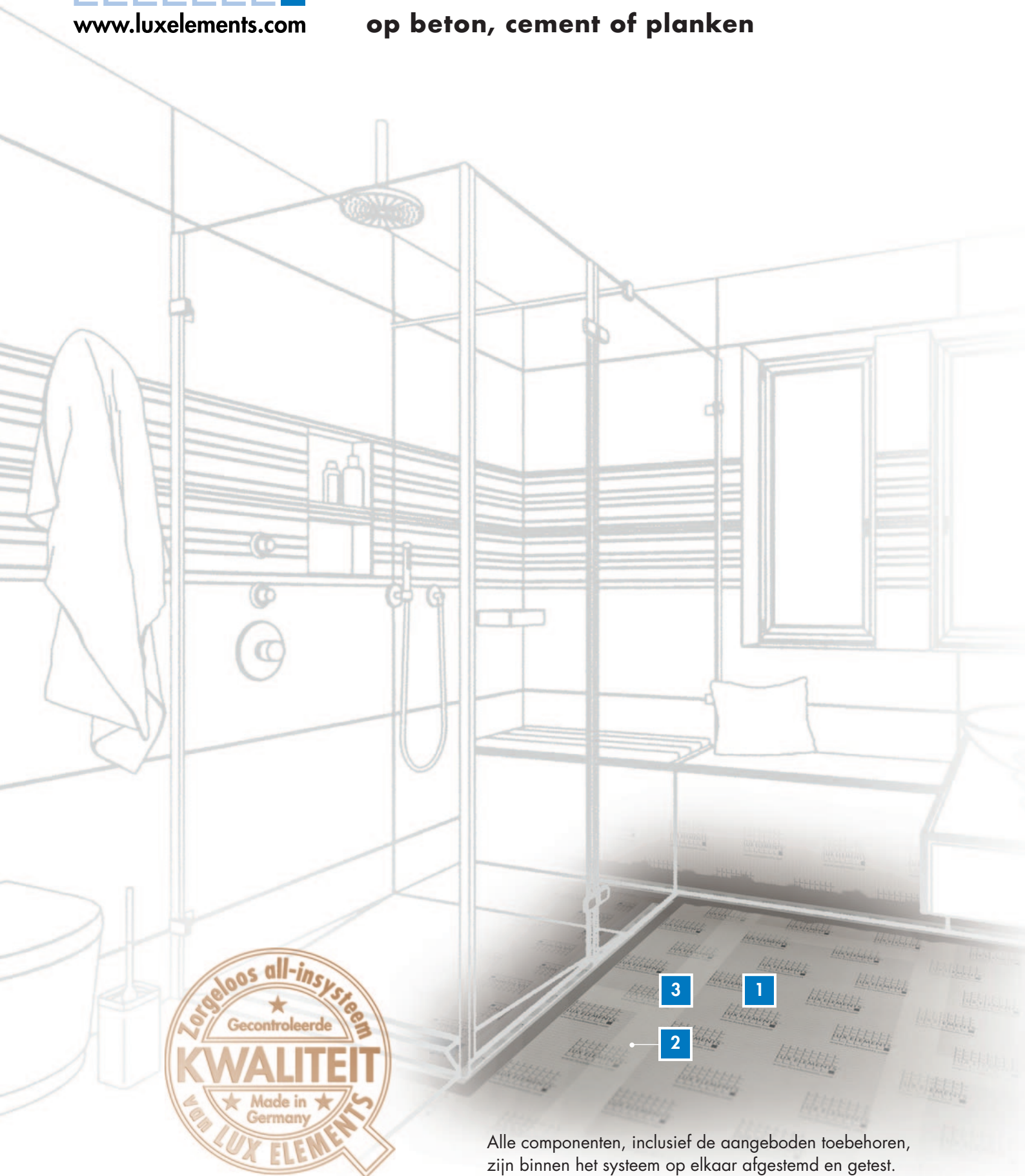

Alle componenten, inclusief de aangeboden toebehoren, zijn binnen het systeem op elkaar afgestemd en getest.



## LUX ELEMENTS

# De producten:

LUX ELEMENTS biedt u deze producten om vloeren te egaliseren.

### op beton of cement:

- 1** Bouwpaneel – vanaf ELEMENT-EL Baby 4, of ELEMENT-EL 10
- 2** Aanzetlijm – COL-AK
- 3** Wapeningsweefsel  
Afdichtplamuur  
of  
Afdichtingsfolie  
Tegellijm – ARM-100 SK  
– DRY-ASK  
– DRY-DF

### op planken vloer:

- 1** Bouwpaneel – vanaf ELEMENT-EL 10\*
- Rozet en geschikte schroef – FIX-S 35
- Grondering – COL-HSV
- 2** Aanzetlijm – COL-AK
- 3** Wapeningsweefsel  
Afdichtplamuur  
of  
Afdichtingsfolie  
Tegellijm – ARM-100 SK  
– DRY-ASK  
– DRY-DF

### Afmetingen ELEMENT-EL



\*Verlijmen over het volledige oppervlak:  
vanaf ELEMENT-EL Baby 4 met COL-HSV en COL-AK

## GOED OM TE WETEN...!

### ... en zo wordt het gedaan:



Montagevideo op  
[www.youtube.com/user/luxelementscom](http://www.youtube.com/user/luxelementscom)

LUX ELEMENTS montage:  
bouwplaat ELEMENT op houten vloeren

### ... en hier vindt u de onlinecalculator:

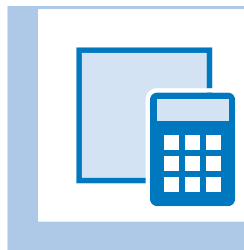

[www.luxelements.com](http://www.luxelements.com)

### Aanwijzing:

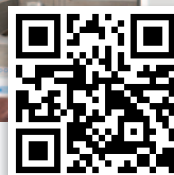

Deze brochure bevat enkel fragmenten uit het uitgebreide totaalprogramma van LUX ELEMENTS. Meer informatie hierover vindt u op onze homepage. [www.luxelements.com](http://www.luxelements.com)

# Vloertoepassingen voor vloerverwarming

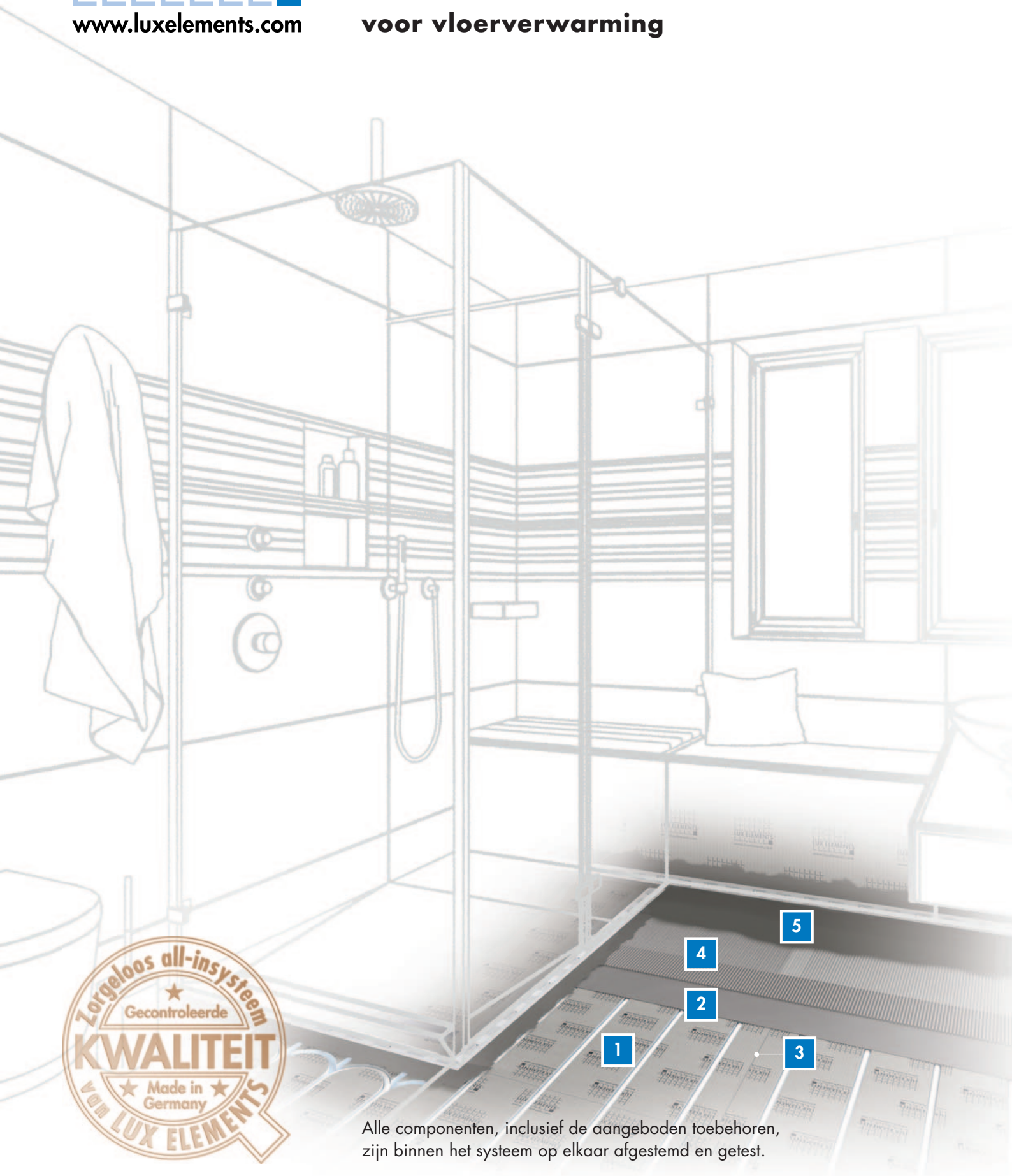

Alle componenten, inclusief de aangeboden toebehoren, zijn binnen het systeem op elkaar afgestemd en getest.



## LUX ELEMENTS

# De producten:

LUX ELEMENTS biedt u deze producten om vloerverwarmingsbuizen te leggen onder keramische oppervlakken.

### Behoren tot het systeem:

- 
- 1** **Bouwpaneel** – FLOOR-WH F ...  
met uitgefreesde uitsparingen voor waterverwarming met een buisdiameter van 16 mm
  - 2** **Aanzetlijm** – COL-AK
  - 3** **Aanzetlijm** – COL-AK  
of  
**Montagelijm** – COL-MK
  - 4** **Wapeningsweefsel** – ARM-600  
of  
**Afdichtingsfolie** – DRY-DF\*
  - 5** **Afdichtplamuur** – DRY-ASK\*  
\*bij gebruik in natte ruimtes
- Toeslagen (enkel voor houten constructies):**
- Grondering** – COL-HSV
  - Rozet en geschikte schroef** – FIX-S 35

### Materiaalverbruik:

- **Aanzetlijm – LUX ELEMENTS®-COL-AK**
  - om de FLOOR-WH F ...-bouwpanelen te verlijmen met de ondergrond ofwel: over het volledige oppervlak (vertanding van 8 mm): **ca. 2,8 kg/m<sup>2</sup>**  
of: op dotten (uitsluitend FLOOR-WH F 50): **ca. 6 – 10 kg/m<sup>2</sup>**  
per cm plaatsingshoogte
  - om lege verwarmingsleuven op te vullen: **ca. 4,5 kg/m<sup>2</sup>**
  - om de sleuven te plamuren als de verwarmingsbuizen erin gelegd zijn: **ca. 2 kg/m<sup>2</sup>**
  - voor het wapenen met het wapeningsweefsel ARM 600 of met de afdichtingsfolie DRY-DF (vertanding van 4 mm): **ca. 2 kg/m<sup>2</sup>**
- **Afdichtplamuur – LUX ELEMENTS®-DRY-ASK**
  - voor de afdichting in combinatie met keramische bekledingen: **ca. 2,6 kg/m<sup>2</sup>**  
bij dubbele laag
  - om de overlappingsen van de afdichtingsfolie DRY-DF te plamuren: **ca. 0,2 kg/lfm**

GOED OM TE WETEN...!

### Afmetingen FLOOR-WH F 30/50

Maten in mm

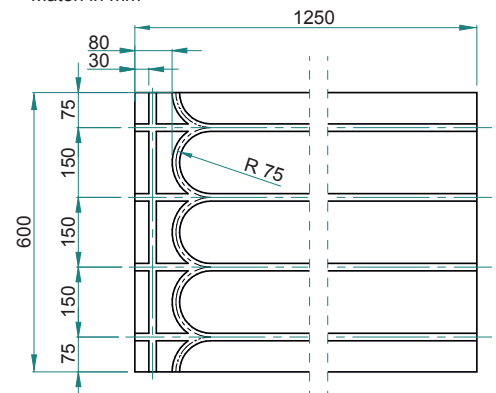

### Verwerkingsinstructies:

FLOOR-WH F ... is zowel geschikt voor gebruik op houten vloeren als op minerale ondergronden zoals beton of dekvloer.

FLOOR-WH F 30 moet altijd over het gehele oppervlak worden verlijmd, FLOOR-WH F 50 kan ook op dotten worden geplaatst (afstand tussen de dotten ≤ 200 mm). Voor houten vloeren is altijd een verlijming over het volledige oppervlak nodig!

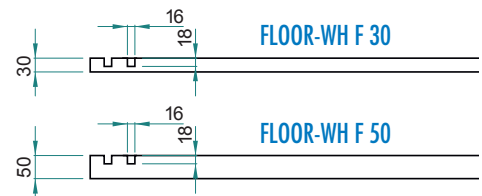

### Aanwijzing:



Deze brochure bevat enkel fragmenten uit het uitgebreide totaalprogramma van LUX ELEMENTS. Meer informatie hierover vindt u op onze homepage. [www.luxelements.com](http://www.luxelements.com)

# Inloopdouches op minerale ondergronden



Alle componenten, inclusief de aangeboden toebehoren, zijn binnen het systeem op elkaar afgestemd en getest.





## LUX ELEMENTS

# De producten:

LUX ELEMENTS biedt u deze producten voor uw douchezone op beton of cementdekvloer.

### voor puntafwatering:



- 1 Douchebodemelement – TUB- ...
- 2 Afvoer [DN 50] – TUB-BA-W [horizontaal]\*, TUB-BA-S [verticaal] of TUB-BA-S 100 [verticaal DN 40/50]  
Rooster + opname voor rooster – TUB-RA ...

### voor lijnafwatering:

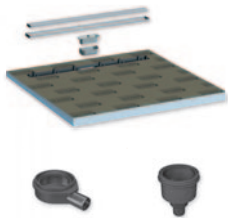

- 1 Douchebodemelement – TUB-LINE ...
- 2 Afvoer [DN 50] – TUB-LINE BA-W 22 [horizontaal]\* of TUB-LINE BA-S [verticaal]

### benodigde toebehoren:



- 3 Aanzetlijm – COL-AK
- 4 Afdichtingsband – DRY-DB  
+ Afdichtingsband (binnenhoeken) – DRY-DBIE
- 5 Afdichtplamuur – DRY-ASK

### Toebehoren optioneel:

(naargelang de inbouw situatie)



- \* Onderbouwelement – TUB-U...
- Universele bocht [DN 50] – TUB-BAZ HTK
- Verloopstuk [DN 50/40] – TUB-BAZ DN 50/40
- Adapter [DN 50/BST] – TUB-BAZ BST
- Beschermende snijband – DRY-SB
- Afdichtingsband (binnenhoeken) voor lijnafwatering met 1-zijdig verval – DRY-DBIE LINE ...

## GOED OM TE WETEN...!

### ... en zo wordt het gedaan:



Montagevideo op [www.youtube.com/user/luxelementscom](http://www.youtube.com/user/luxelementscom)

LUX ELEMENTS montage: met de vloer gelijkgewerkte douchebakken TUB-LINE met afvoergoot

### ... en hier vindt u de onlinecalculator:

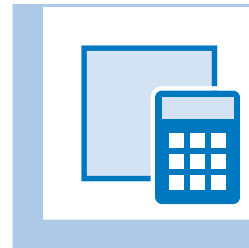

[www.luxelements.com](http://www.luxelements.com)

### Aanwijzing:



Deze brochure bevat enkel fragmenten uit het uitgebreide totaalprogramma van LUX ELEMENTS. Meer informatie hierover vindt u op onze homepage. [www.luxelements.com](http://www.luxelements.com)

# Inloopdouches

voor de vervanging van badkuipen

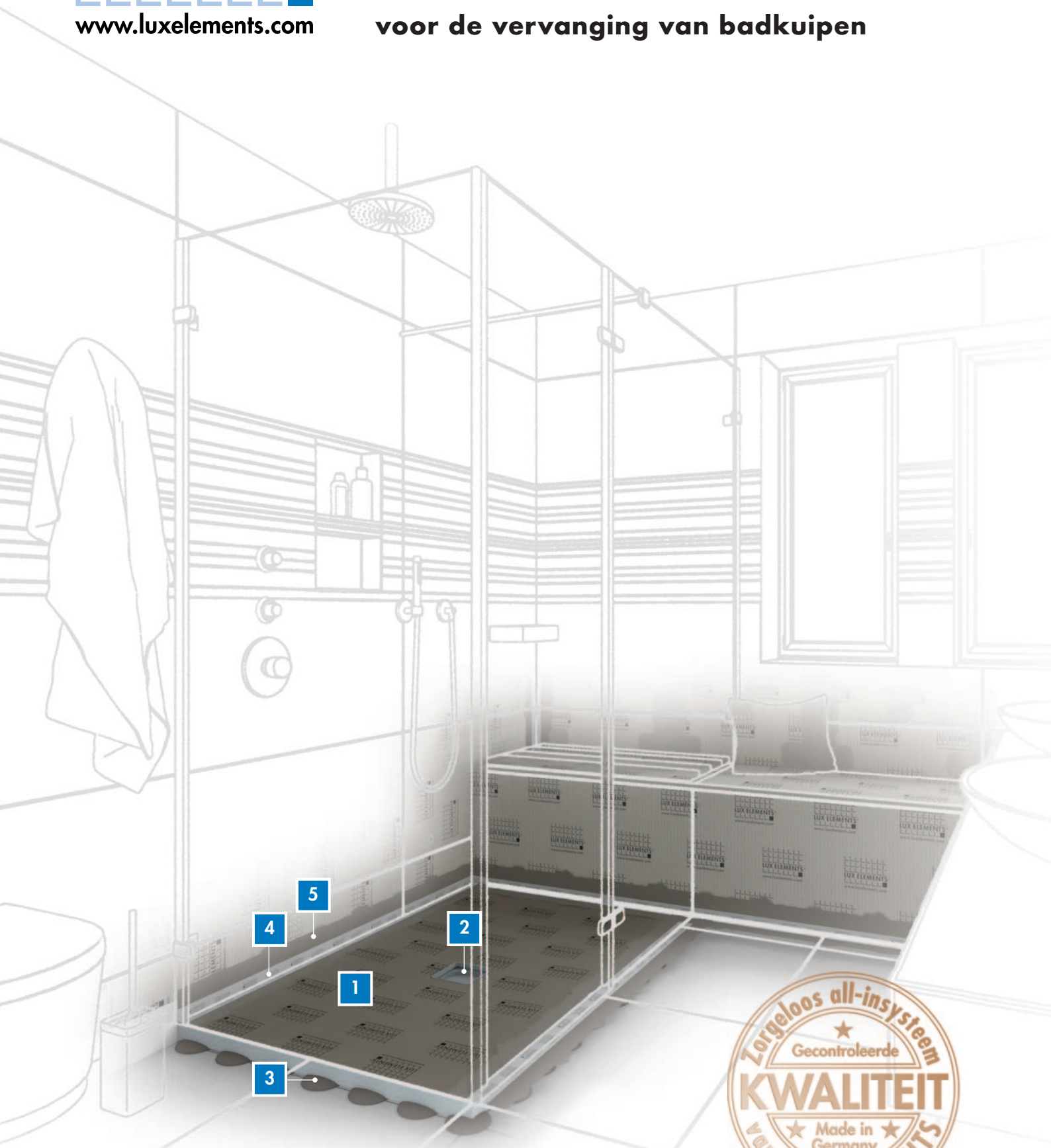

Alle componenten, inclusief de aangeboden toebehoren, zijn binnen het systeem op elkaar afgestemd en getest.





## LUX ELEMENTS

# De producten:

LUX ELEMENTS biedt u deze producten, speciaal gemaakt om een badkuip met een douchebodem te vervangen, snel en gemakkelijk in te korten.

### voor puntafwatering:

- 
- 1** Douchebodemelement – TUB-BOL ...
- 2** Afvoer [DN 50] –  
TUB-BA-W [horizontaal]\*, TUB-BA-S [verticaal]  
of TUB-BA-S 100 [verticaal DN 40/50]  
Rooster + opname voor rooster – TUB-RA ...

### voor lijnafwatering:

- 
- 1** Douchebodemelement – TUB-LINE BOL ...
- 2** Afvoeren [DN 50] –  
TUB-LINE BA-W 22 [horizontaal]\* of TUB-LINE BA-S [verticaal]

### Benodigde toebehoren:

- 
- 3** Aanzetlijm – COL-AK
- 4** Afdichtingsband – DRY-DB  
+ Afdichtingsband (binnenhoeken) – DRY-DBIE
- 5** Afdichtplamuur – DRY-ASK

### Toebehoren optioneel:

(naargelang de inbouwsituatie)

- 
- \* Onderbouwelement – TUB-UBOL ...
- Universele bocht [DN 50] – TUB-BAZ HTK
- Verloopstuk [DN 50/40] – TUB-BAZ DN 50/40
- Adapter [DN 50/BST] – TUB-BAZ BST
- Beschermende snijband – DRY-SB
- Afdichtingsband (binnenhoeken) voor lijnafwatering met 1-zijdig verval – DRY-DBIE LINE ...
- Zitbank – RELAX-BA ...  
zie ook pagina 38

GOED OM TE WETEN...!

... en zo wordt het gedaan:



Montagevideo op  
[www.youtube.com/user/luxelementscom](http://www.youtube.com/user/luxelementscom)

LUX ELEMENTS montage: met de vloer gelijkgewerkte douchebakken TUB-BOL ter vervanging van badkuipen

... en hier vindt u de onlinecalculator:

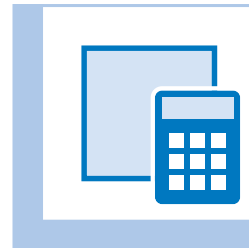

[www.luxelements.com](http://www.luxelements.com)

Aanwijzing:



Deze brochure bevat enkel fragmenten uit het uitgebreide totaalprogramma van LUX ELEMENTS. Meer informatie hierover vindt u op onze homepage.  
[www.luxelements.com](http://www.luxelements.com)

# Inloopdouches\*

voor toepassing op houten ondervloeren

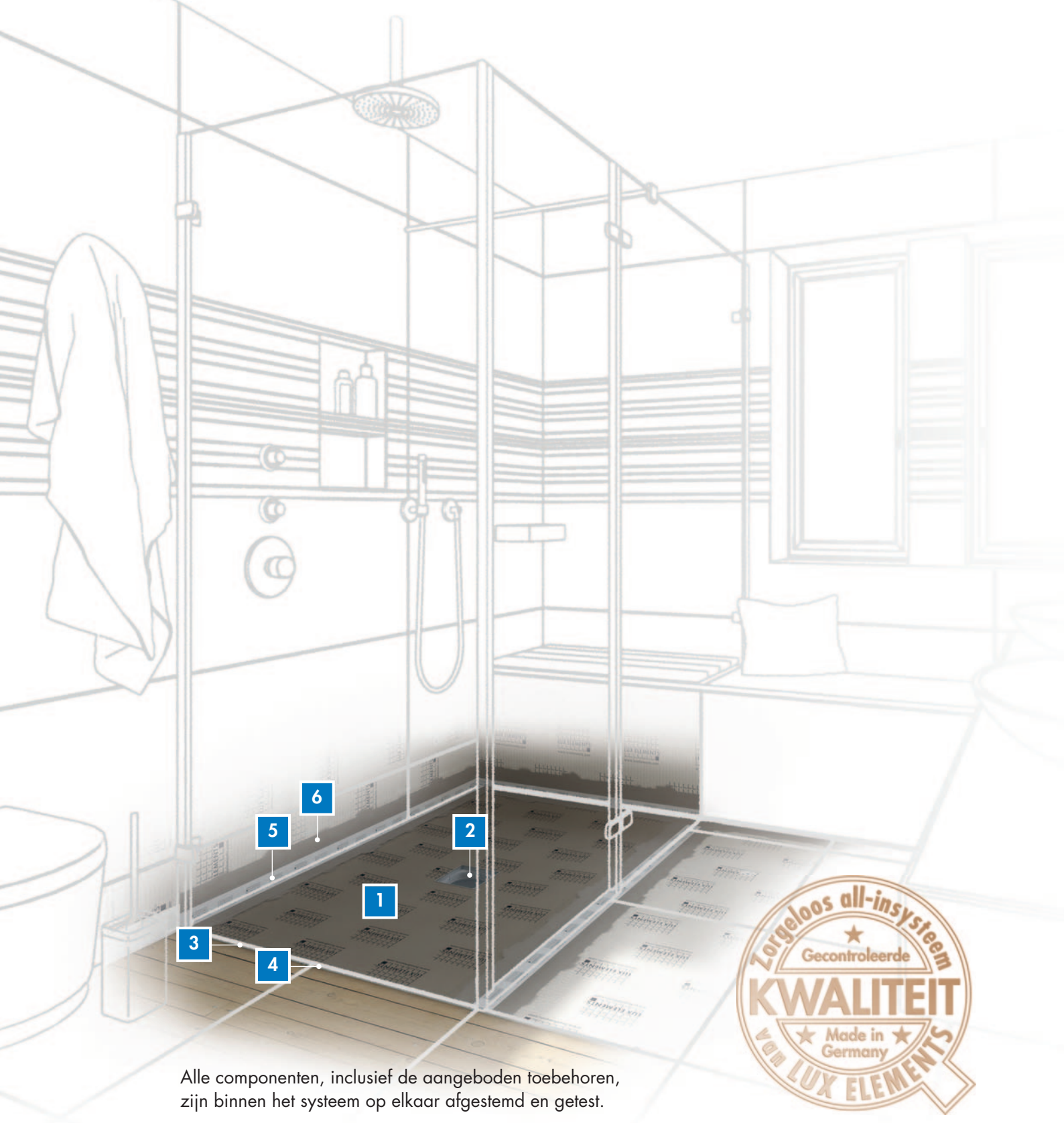

Alle componenten, inclusief de aangeboden toebehoren, zijn binnen het systeem op elkaar afgestemd en getest.



## LUX ELEMENTS

# De producten:

LUX ELEMENTS biedt u deze producten voor de installatie van een douchebodem op houten ondervloeren.

### voor puntafwatering:

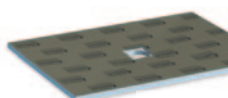

**1** Douchebodemelement – TUB-H...



**2** Afvoer [DN 50] –  
TUB-BA-W [horizontaal], TUB-BA-S [verticaal]  
of TUB-BA-S 100 [verticaal DN 40/50]

Rooster + opname voor rooster – TUB-RA ...

### voor lijnafwatering:

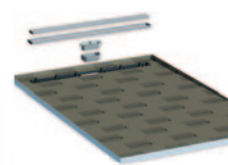

**1** Douchebodemelement – TUB-LINE H ...



**2** Afvoer [DN 50] –  
TUB-LINE BA-W 22 [horizontaal] of TUB-LINE BA-S [verticaal]

### Benodigde toebehoren:



**3** Grondering – COL-HSV

**4** Aanzetlijm – COL-AK



**5** Afdichtingsband – DRY-DB  
+ Afdichtingsband (binnenhoeken) – DRY-DBIE



**6** Afdichtplamuur – DRY-ASK

### Toebehoren optioneel:

(naargelang de inbouwsituatie)



Universele bocht [DN 50] – TUB-BAZ HTK



Verloopstuk [DN 50/40] – TUB-BAZ DN 50/40



Adapter [DN 50/BST] – TUB-BAZ BST



Beschermende snijband – DRY-SB

\*Om niet-volledig verzonken douchebodems in de houten constructie gelijk te werken, raden wij aan om de rest van de vloer aan te passen met ELEMENT-bouwpanelen (naargelang de inbouwsituatie — in/op de houten vloer — ELEMENT-EL 10 of ELEMENT-EL 30). Vereiste componenten voor de systeembouw zie pagina 21.

## GOED OM TE WETEN...!

... en zo wordt het gedaan:



Montagevideo op  
[www.youtube.com/user/luxelementscom](http://www.youtube.com/user/luxelementscom)

LUX ELEMENTS montage: met de vloer gelijkgewerkte  
douchebakken TUB-H op houten vloeren

... en hier vindt u de onlinecalculator:

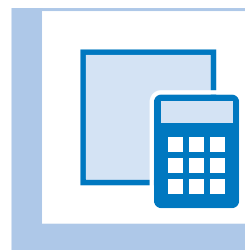

[www.luxelements.com](http://www.luxelements.com)

### Aanwijzing:



Deze brochure bevat enkel fragmenten uit het uitgebreide totaalprogramma van LUX ELEMENTS. Meer informatie hierover vindt u op onze homepage.  
[www.luxelements.com](http://www.luxelements.com)

# Inloopdouches

extra vlak en met geïntegreerde afvoertechniek



Alle componenten, inclusief de aangeboden toebehoren, zijn binnen het systeem op elkaar afgestemd en getest.





## LUX ELEMENTS

# De producten:

LUX ELEMENTS biedt u extra vlakke douchebodems met ingebouwde horizontale afvoer voor gebruik op beton of cementdekvloer.

### voor puntafwatering:

-  **1** Douchebodemelement – TUB-COMBI-S ...
-  **2** Rooster + opname voor rooster – TUB-RA ...  
(naargelang de afwerkingsdikte (tegel + lijm) van de douchebodem)
  - TUB-RA-A met standaardrooster: vanaf 9 mm afwerkingsdikte
  - TUB-RA-S met standaardrooster: vanaf 14 mm afwerkingsdikte
  - TUB-RA-DA/DC/DM/DL/DV/DS met designrooster: vanaf 14 mm afwerkingsdikte

### voor lijnafwatering:

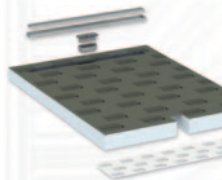



-  **1** Douchebodemelement – TUB-LINE COMBI ...

### Benodigde toebehoren:

-  **3** Aanzetlijm – COL-AK
-  **4** Afdichtingsband – DRY-DB  
+ Afdichtingsband (binnenhoeken) – DRY-DBIE
-  **5** Afdichtplamuur – DRY-ASK

### Toebehoren optioneel:

(naargelang de inbouwsituatie)

-  Universele bocht [DN 50] – TUB-BAZ HTK
-  Verloopstuk [DN 50/40] – TUB-BAZ DN 50/40
-  Adapter [DN 50/BST] – TUB-BAZ BST
-  Beschermende snijband – DRY-SB

## GOED OM TE WETEN...!

### ... en zo wordt het gedaan:



Montagevideo op  
[www.youtube.com/user/luxelementscom](http://www.youtube.com/user/luxelementscom)

LUX ELEMENTS montage: extra vlakke douchebakken en gootdragende elementen TUB-COMBI

### ... en hier vindt u de onlinecalculator:

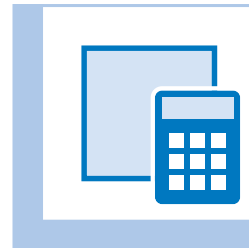

[www.luxelements.com](http://www.luxelements.com)

### Aanwijzing:



Deze brochure bevat enkel fragmenten uit het uitgebreide totaalprogramma van LUX ELEMENTS. Meer informatie hierover vindt u op onze homepage. [www.luxelements.com](http://www.luxelements.com)

# Inloopdouches

**inclusief oppervlakte-element**

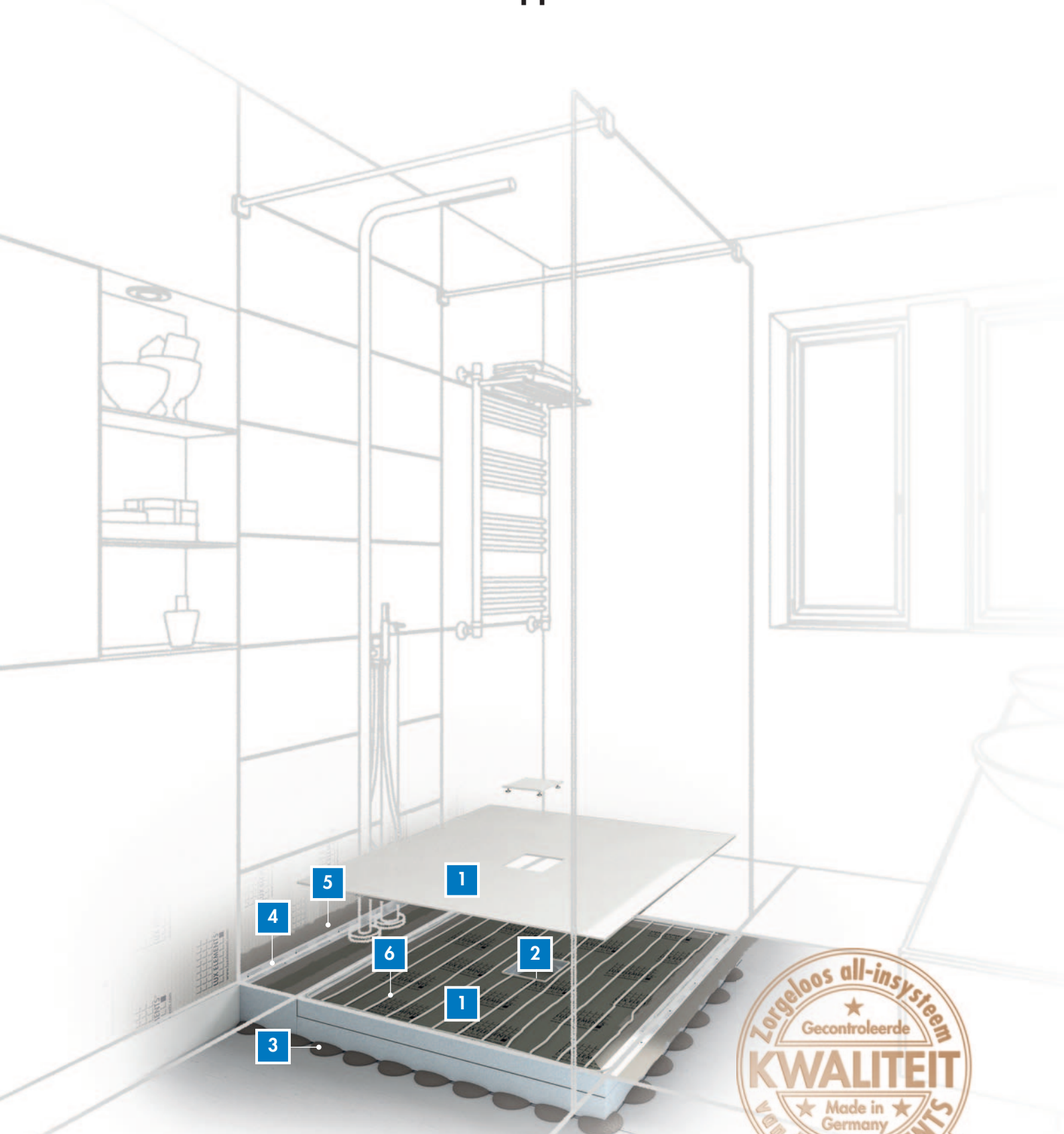

Alle componenten, inclusief de aangeboden toebehoren, zijn binnen het systeem op elkaar afgestemd en getest.





## LUX ELEMENTS

# De producten:

LUX ELEMENTS biedt u deze producten voor de installatie van een douchebodemplaat inclusief voegloos oppervlakte-element met geïntegreerde 4-zijdige afschot.

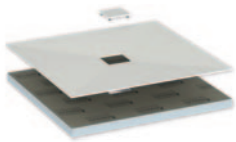

### voor puntafwatering:

- 1** Douchebodemelement – TUB-FW ...  
inclusief oppervlakte-element en rooster



- 2** Afvoer [DN 50] –  
TUB-BA-W [horizontaal]\*, TUB-BA-S [verticaal]  
of TUB-BA-S 100 [verticaal DN 40/50]

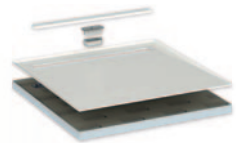

### voor lijnafwatering:

- 1** Douchebodemelement – TUB-LINE FW ...  
inclusief oppervlakte-element en gootafdekking



- 2** Afvoer [DN 50] –  
TUB-LINE BA-W 22 [horizontaal]\* of TUB-LINE BA-S [verticaal]

### Benodigde toebehoren:



- 3** Aanzetlijm – COL-AK



- 4** Afdichtingsband – DRY-DB  
+ Afdichtingsband (binnenhoeken) – DRY-DBIE



- 5** Afdichtplamuur – DRY-ASK



- 6** Montagelijm – COL-MK

### Toebehoren optioneel:

(naargelang de inbouw situatie)



- \* Onderbouwelement – TUB-U...

- Universele bocht [DN 50] – TUB-BAZ HTK

- Verloopstuk [DN 50/40] – TUB-BAZ DN 50/40

- Adapter [DN 50/BST] – TUB-BAZ BST

- Beschermende snijband – DRY-SB



## GOED OM TE WETEN...!

### ... en zo wordt het gedaan:



Montagevideo op  
[www.youtube.com/user/luxeelementscom](http://www.youtube.com/user/luxeelementscom)

LUX ELEMENTS montage:  
Set bestaande uit douchebodemplaat en  
oppervlakte-element TUB-FINISH, deel 2

### ... en hier vindt u de onlinecalculator:

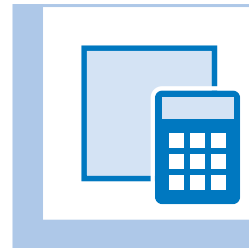

[www.luxeelements.com](http://www.luxeelements.com)

### Aanwijzing:



Deze brochure bevat enkel fragmenten uit het  
uitgebreide totaalprogramma van LUX ELEMENTS.  
Meer informatie hierover vindt u op onze homepage.  
[www.luxeelements.com](http://www.luxeelements.com)

# Inloopdouches met geïntegreerde afvoerpomp

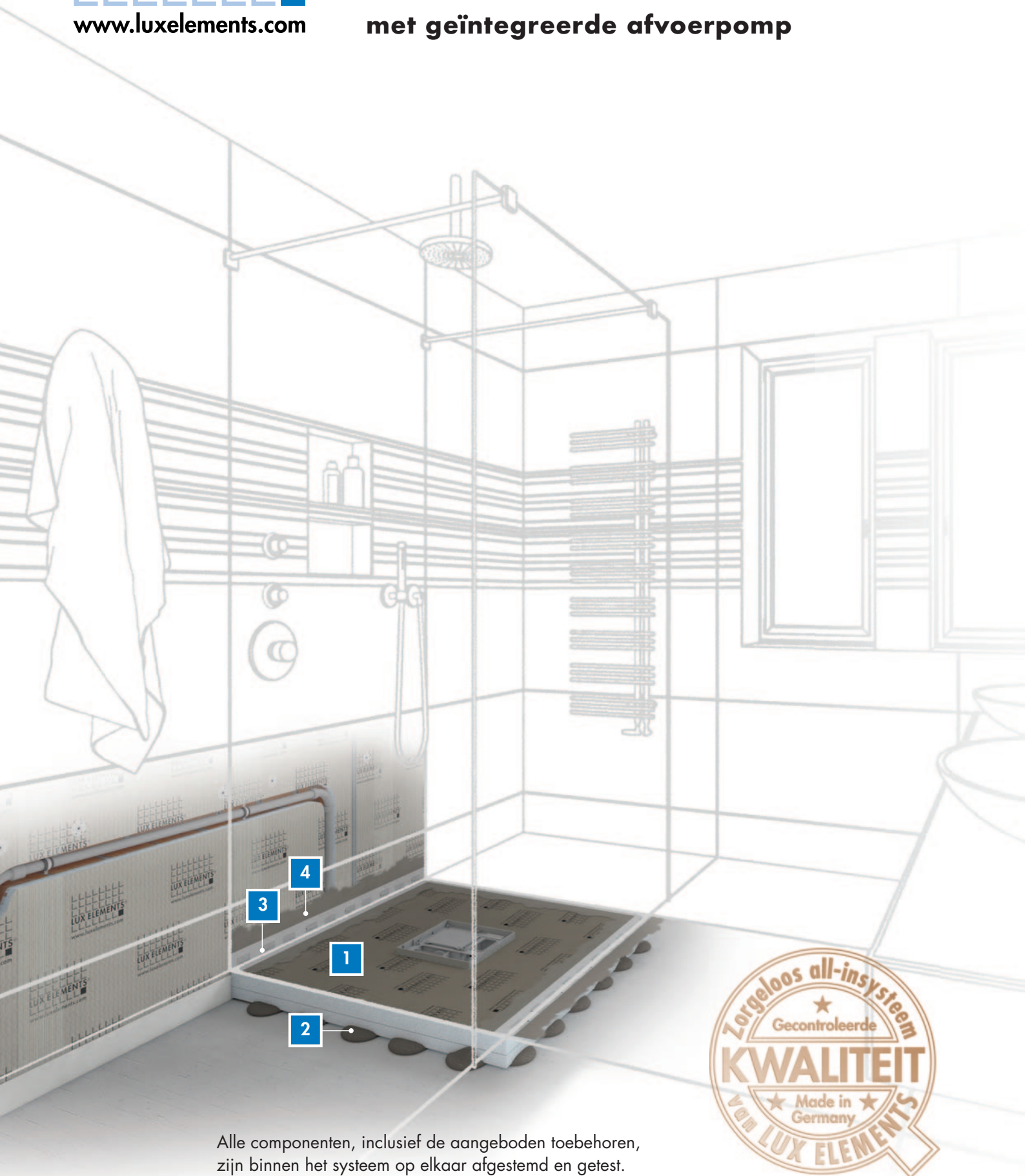

Alle componenten, inclusief de aangeboden toebehoren, zijn binnen het systeem op elkaar afgestemd en getest.

## LUX ELEMENTS

# De producten:

LUX ELEMENTS biedt u deze douchebodems met ingebouwde afvoerpomp voor gebruik op beton of cementdekvloer zonder vrij verval naar de afvoerbuïs.

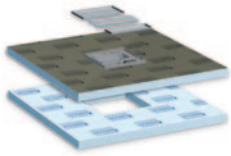

- 1** Douchebodemelement – TUB-PUMP-S ...

### Benodigde toebehoren:

- 2** Aanzetlijm – COL-AK

- 3** Afdichtingsband – DRY-DB  
+ Afdichtingsband (binnenhoeken) – DRY-DBIE

- 4** Afdichtplamuur – DRY-ASK

### Toebehoren optioneel:

- Beschermende snijband – DRY-SB

### Prestaties:

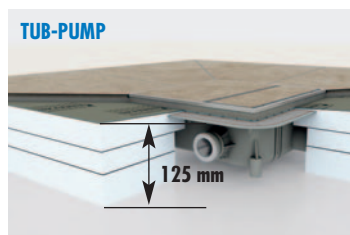
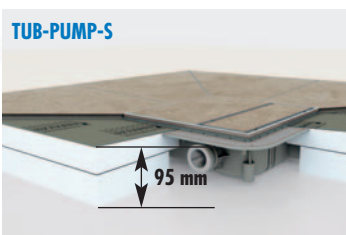
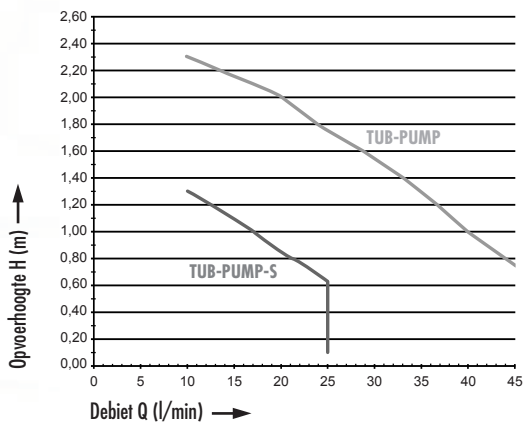

Maten zijn zonder lijmband en tegels

## GOED OM TE WETEN...!

### ... en zo wordt het gedaan:



Montagevideo op  
[www.youtube.com/user/luxelementscom](http://www.youtube.com/user/luxelementscom)

LUX ELEMENTS montage: met de vloer gelijkgewerkte douchebodem TUB-PUMP met geïntegreerde afvoerpomp

### ... en hier vindt u de onlinecalculator:

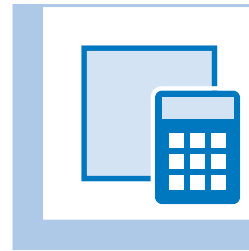

[www.luxelements.com](http://www.luxelements.com)

### Aanwijzing:



Deze brochure bevat enkel fragmenten uit het uitgebreide totaalprogramma van LUX ELEMENTS. Meer informatie hierover vindt u op onze homepage.  
[www.luxelements.com](http://www.luxelements.com)



# Zitbanken

voor bad en douchezones



Alle componenten, inclusief de aangeboden toebehoren, zijn binnen het systeem op elkaar afgestemd en getest.



## LUX ELEMENTS

# De producten:

LUX ELEMENTS biedt u deze producten voor de installatie van een zwevend zitbank in bad en douchezones.

### Voor toepassing in hoeken:



### Alternatieve bankvorm voor toepassing in een nis:

(zie ook pagina 24-25)

Bankvorm zwevend – RELAX-BA-FLOAT ...  
Inclusief montagebehoren

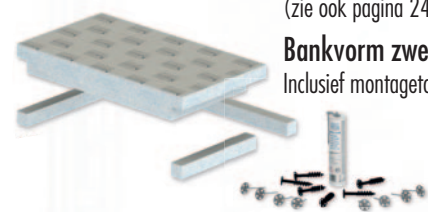

### Toebehoren optioneel:

Zitvlakverwarming – RELAX-BA HE-E



## GOED OM TE WETEN...!

### ... en zo wordt het gedaan:



Montagevideo op  
[www.youtube.com/user/luxelementscom](http://www.youtube.com/user/luxelementscom)

LUX ELEMENTS montage:  
Wetroom Solution – Zitbanken

### ... en hier vindt u de onlinecalculator:

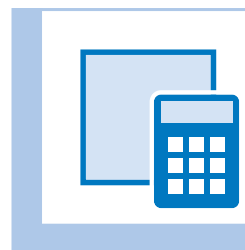

[www.luxelements.com](http://www.luxelements.com)

### Aanwijzing:



Deze brochure bevat enkel fragmenten uit het uitgebreide totaalprogramma van LUX ELEMENTS. Meer informatie hierover vindt u op onze homepage. [www.luxelements.com](http://www.luxelements.com)

# Zitbanken

voor bad en douchezones



Alle componenten, inclusief de aangeboden toebehoren, zijn binnen het systeem op elkaar afgestemd en getest.





## LUX ELEMENTS

# De producten:

LUX ELEMENTS biedt u deze producten voor de installatie van een zitbank in bad en douchezones.

### Voor toepassing vóór de wand:

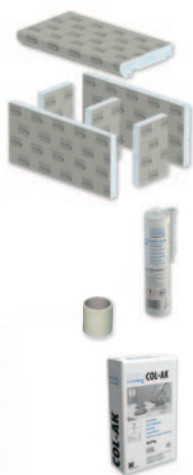

- 1** Bankvorm recht – RELAX BA ...  
Keuze uit drie bankvormen
- 2** Montagelijm – COL-MK
- 3** Wapeningsweefsel – ARM-100 SK
- 4** Aanzetlijm – COL-AK

### Toebehoren optioneel:



- Zitvlakverwarming – RELAX-BA HE-E
- Rugleuningverwarming – RELAX-BA HE-L
- Lichtslang voor de bankvorm SHAPE en SIZE – RELAX-BA-LI L-WW ...
- Rugleuning, 2-delig in twee designvarianten – RELAX-BA-L ...

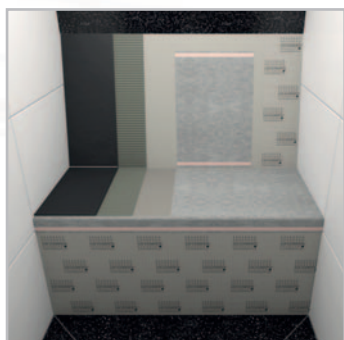

## GOED OM TE WETEN...!

### Bankvormen RELAX-BA ...

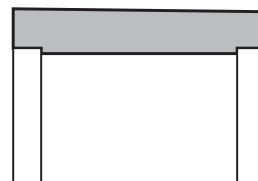

RELAX-BA SOLO ...

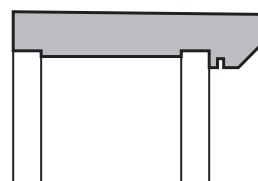

RELAX-BA SIZE ...

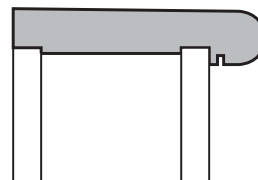

RELAX-BA SHAPE ...

### Positie vulstukken

< 1000 mm

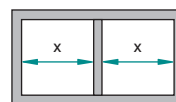

≥ 1000 mm

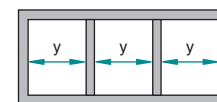

### Aanwijzing:



Deze brochure bevat enkel fragmenten uit het uitgebreide totaalprogramma van LUX ELEMENTS. Meer informatie hierover vindt u op onze homepage. [www.luxelements.com](http://www.luxelements.com)

# Wanden

... Scheidingswanden of muurscheidingen



Alle componenten, inclusief de aangeboden toebehoren, zijn binnen het systeem op elkaar afgestemd en getest.

## LUX ELEMENTS

# De producten:

LUX ELEMENTS biedt u deze producten voor de installatie van een scheidingswand, bijv. als douchewand.



**1** Douchescheidingswandelement – RELAX-TW ...

**2** Montagelijm – COL-MK

### Optioneel:

Elektrische verwarming – RELAX-TW EH

Individueel uitgefreesde nis – RELAX-TW NI

Lichtslang – RELAX-TW LI-WW

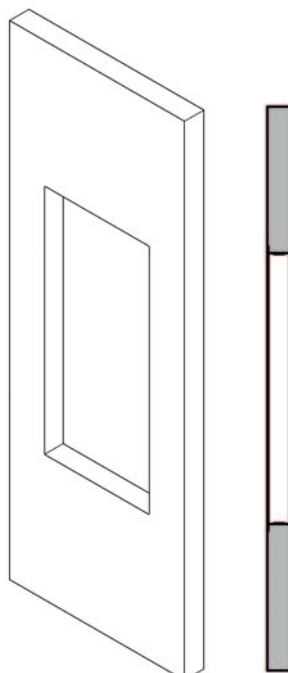

## GOED OM TE WETEN...!

... en zo wordt het gedaan:

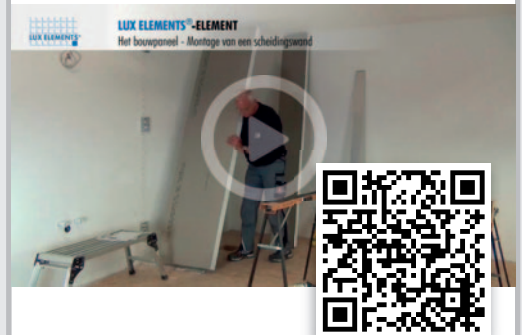

Montagevideo op  
[www.youtube.com/user/luxelementscom](http://www.youtube.com/user/luxelementscom)

LUX ELEMENTS montage:  
bouwplaat ELEMENT als scheidingswand

... en hier vindt u de onlinecalculator:

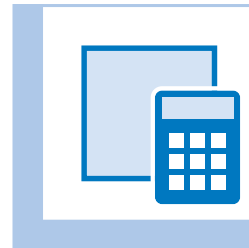

[www.luxelements.com](http://www.luxelements.com)

**Aanwijzing:**



Deze brochure bevat enkel fragmenten uit het uitgebreide totaalprogramma van LUX ELEMENTS. Meer informatie hierover vindt u op onze homepage. [www.luxelements.com](http://www.luxelements.com)



# Nissen

voor staanderwerk van metaal of hout

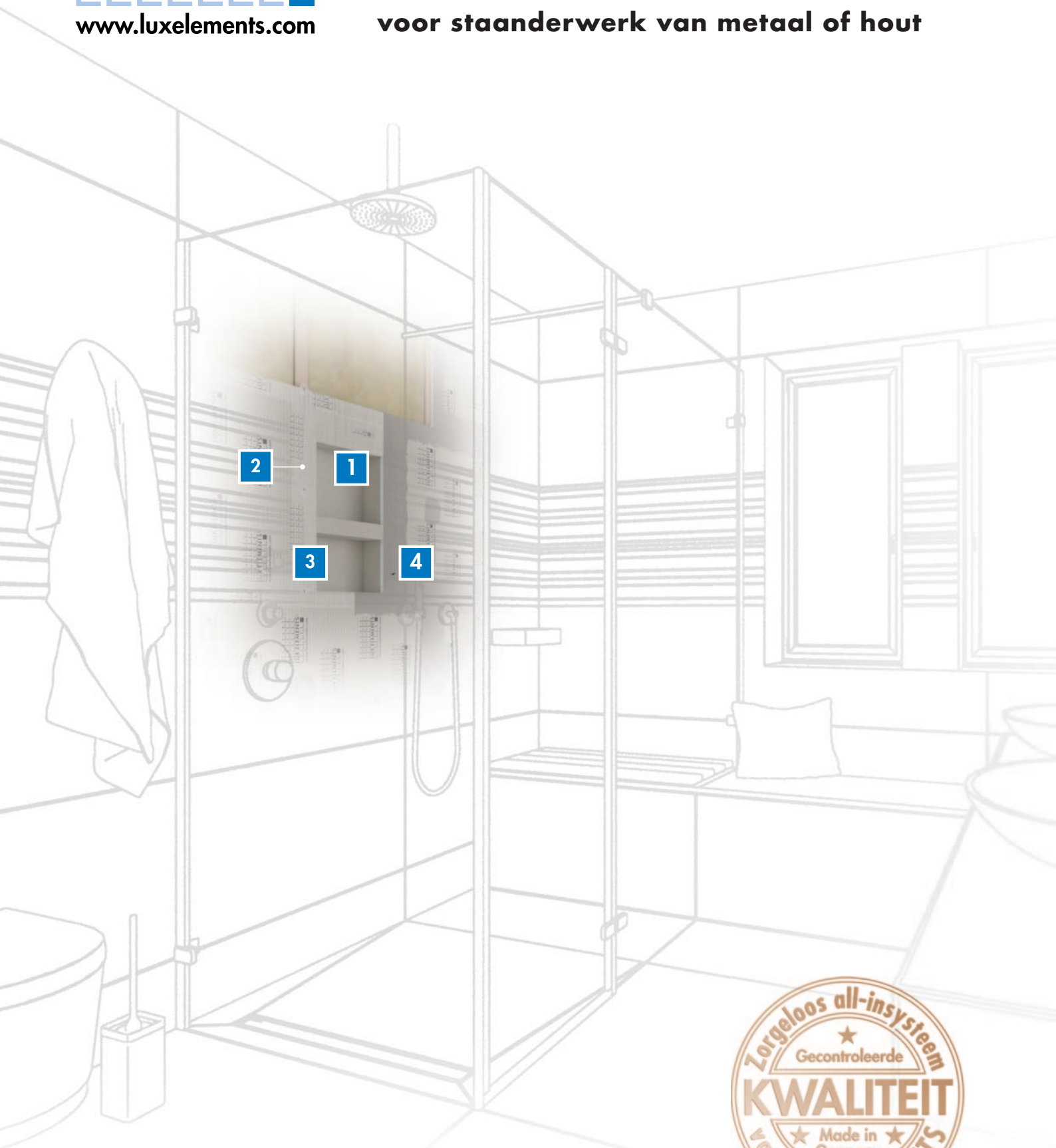

Alle componenten, inclusief de aangeboden toebehoren, zijn binnen het systeem op elkaar afgestemd en getest.



## LUX ELEMENTS

# De producten:

LUX ELEMENTS biedt u deze producten voor de installatie van nissen met of zonder inlegbodems in staanderwerk.



- 1** Nis – RELAX-NI ...
- 2** Montagelijm – COL-MK
- 3** Wapeningsweefsel – ARM-100 SK
- 4** Aanzetlijm – COL-AK

### Toebehoren optioneel:

(naargelang de inbouw situatie)

- Lichtslang – RELAX-NI LI-WW ...

## GOED OM TE WETEN...!

### ... en zo wordt het gedaan:



Montagevideo op  
[www.youtube.com/user/luxelementscom](http://www.youtube.com/user/luxelementscom)

LUX ELEMENTS montage: geprefabriceerde nissen RELAX-NI voor de inbouw in een wand

### ... en hier vindt u de onlinecalculator:

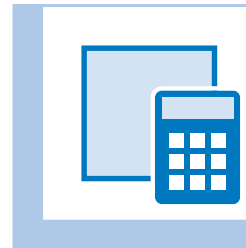

[www.luxelements.com](http://www.luxelements.com)

### Aanwijzing:



Deze brochure bevat enkel fragmenten uit het uitgebreide totaalprogramma van LUX ELEMENTS. Meer informatie hierover vindt u op onze homepage. [www.luxelements.com](http://www.luxelements.com)

# Bekledingen

...voor installaties –  
in hoeken of op rechte vlakken



Alle componenten, inclusief de aangeboden toebehoren,  
zijn binnen het systeem op elkaar afgestemd en getest.





## LUX ELEMENTS

# De producten:

LUX ELEMENTS biedt u deze producten voor het bekleden van

- Leidingen
- Buizen
- Draggers en balken
- Zuilen

**1** Buisbekledingselement – TEC-KA ...  
hoekvormig

of

Buisbekledingselement – TEC-U 20 BS  
U-vormig

**2** Montagelijm – COL-MK

## GOED OM TE WETEN...!

... en zo wordt het gedaan:



Montagevideo op  
[www.youtube.com/user/luxelementscom](http://www.youtube.com/user/luxelementscom)

LUX ELEMENTS montage: TEC  
buisbekledingselementen voor tegels of pleister

... en hier vindt u de onlinecalculator:

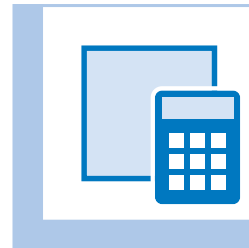

[www.luxelements.com](http://www.luxelements.com)

**Aanwijzing:**



Deze brochure bevat enkel fragmenten uit het uitgebreide totaalprogramma van LUX ELEMENTS. Meer informatie hierover vindt u op onze homepage. [www.luxelements.com](http://www.luxelements.com)

# Bekledingen

...voor systeemvoorwandinstallaties



Alle componenten, inclusief de aangeboden toebehoren, zijn binnen het systeem op elkaar afgestemd en getest.



## LUX ELEMENTS

# De producten:

LUX ELEMENTS biedt u deze producten voor het bekleden van systeemvorwandinstallaties.



- 1 Geprefabriceerd element** – TEC-VWD-PS  
de bekleding van systeemvorwandinstallaties met 4 boringen
- 2 Wapeningsweefsel** – ARM-100 SK
- 3 Montagelijm** – COL-MK
- 4 Bevestigingsset** – FIX-SB 45S35  
schroef/rozet

### Meer elementen:

**Element** – TEC-VWD-E  
voor de bekleding van systeemvorwandinstallaties zonder boringen

**Geprefabriceerd element** – TEC-VWD-P  
voor de bekleding van systeemvorwandinstallaties met 4 boringen

**Geprefabriceerd element** – TEC-VWD-PV  
voor de bekleding van systeemvorwandinstallaties met 4 boringen met aan de achterkant ingebouwde verstevigingsplaat geschikt voor vloerafwerking zonder lastverdelende functie doorlopend oppervlak van de voorkant



## GOED OM TE WETEN...!

### ... en zo wordt het gedaan:



Montagevideo op  
[www.youtube.com/user/luxelementscom](http://www.youtube.com/user/luxelementscom)

LUX ELEMENTS montage: bekleding van systeem-vorwandinstallaties TEC-VWD

### ... en hier vindt u de onlinecalculator:

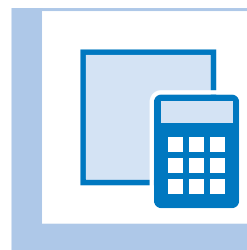

[www.luxelements.com](http://www.luxelements.com)

### Aanwijzing:



Deze brochure bevat enkel fragmenten uit het uitgebreide totaalprogramma van LUX ELEMENTS. Meer informatie hierover vindt u op onze homepage. [www.luxelements.com](http://www.luxelements.com)



# Bekledingen

...voor rechthoekige standaard badkuipen

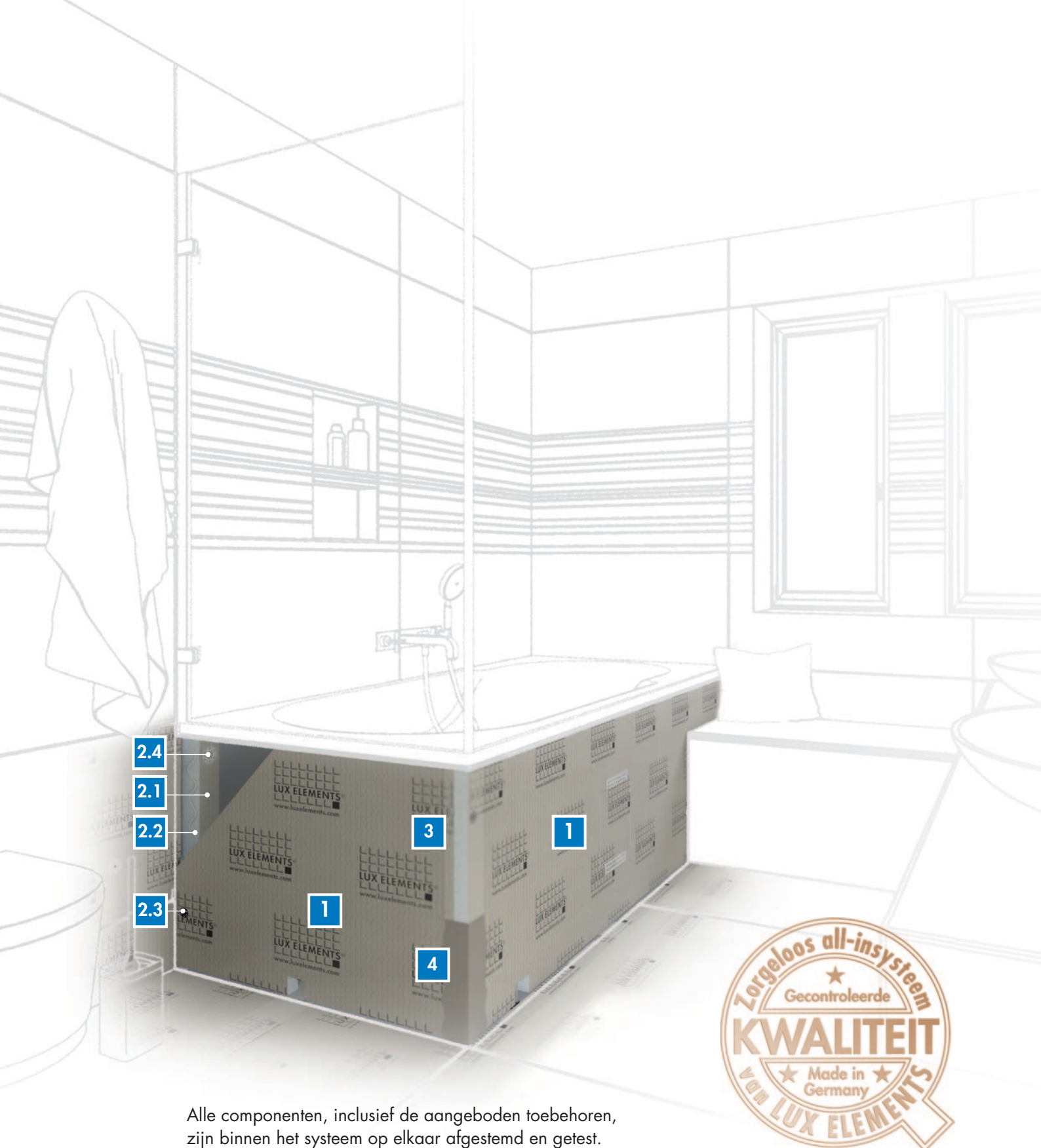

Alle componenten, inclusief de aangeboden toebehoren, zijn binnen het systeem op elkaar afgestemd en getest.

## LUX ELEMENTS

# De producten:

LUX ELEMENTS biedt u deze producten voor het bekleden van rechthoekige standaardbadkuipen in verschillende designvarianten, geschikt voor alle inbouwsituaties.

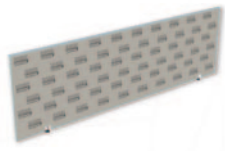

**1** Badkuipbekledingen\* – TOP-TR ...

**2** Montagetoebehoren – TOP-KIT

- 2.1 = Aanslagen – ELEMENT-EL 50
- 2.2 = Montagelijm – COL-MK
- 2.3 = Schroefplug – FIX-SD 80
- 2.4 = Slagplug – FIX-FID 110



**3** Wapeningsweefsel – ARM-100 SK

**4** Aanzetlijm – COL-AK



### Toebehoren optioneel:

**Montagehulp** voor inspectieopeningen – MONT-TOPREV

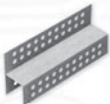

**Beschermende snijband** – DRY-SB



**Lichtslang** – TOP-TRU LHWW 2100

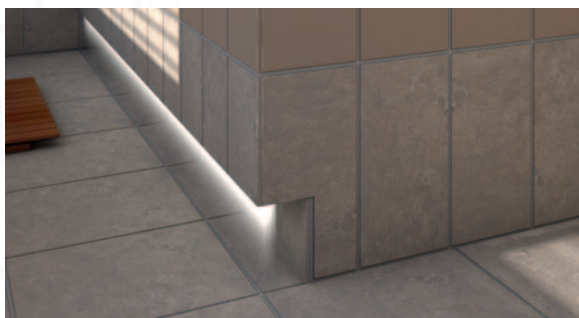

\* Aantal en uitvoering van de elementen variëren naargelang de respectieve inbouwsituatie

## GOED OM TE WETEN...!

... en zo wordt het gedaan:



Montagevideo op  
[www.youtube.com/user/luxelementscom](http://www.youtube.com/user/luxelementscom)

LUX ELEMENTS montage: Badkuipbekleding TOP-TR voor rechthoekige badkuipen

... en hier vindt u de onlinecalculator:

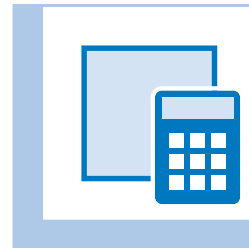

[www.luxelements.com](http://www.luxelements.com)

**Aanwijzing:**



Deze brochure bevat enkel fragmenten uit het uitgebreide totaalprogramma van LUX ELEMENTS. Meer informatie hierover vindt u op onze homepage. [www.luxelements.com](http://www.luxelements.com)

# Wastafels

... met een zwevend design



Alle componenten, inclusief de aangeboden toebehoren, zijn binnen het systeem op elkaar afgestemd en getest.



## LUX ELEMENTS

# De producten:

LUX ELEMENTS biedt u deze producten voor de installatie van zwevende wastafels met of zonder kom.

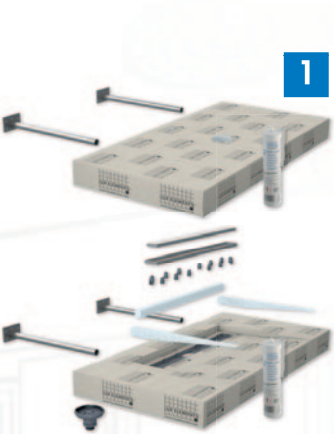

### 1 Wastafel – LAVADO-FLOAT ...

**Systeemcomponenten LAVADO-FLOAT ... G**  
incl. 1 patroon Montagelijm COL-MK  
en 2 of 3 Consoles van roestvrij staal, lengte 450 mm

**Systeemcomponenten LAVADO-FLOAT ... L**  
met gootafdekking en tegelhulp van roestvrij staal,  
incl. afvoer-adapter met kliksysteem voor sifon 1 1/4",  
incl. 1 patroon Montagelijm COL-MK  
en 2 of 3 Consoles van roestvrij staal, lengte 450 mm

### Benodigde toebehoren:



### 2 Afdichtplamuur – DRY-ASK

### Toebehoren optioneel:

### Lichtslang – LAVADO-FLOAT LI-WW ...



## GOED OM TE WETEN...!

### ... en zo wordt het gedaan:



Montagevideo op  
[www.youtube.com/user/luxeelementscom](http://www.youtube.com/user/luxeelementscom)

LUX ELEMENTS montage:  
Wastafels LAVADO in zwevend design

### ... en hier vindt u de onlinecalculator:

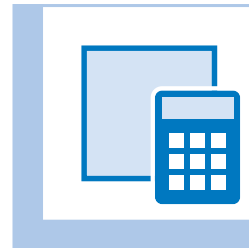

[www.luxeelements.com](http://www.luxeelements.com)

### Aanwijzing:



Deze brochure bevat enkel fragmenten uit het uitgebreide totaalprogramma van LUX ELEMENTS. Meer informatie hierover vindt u op onze homepage. [www.luxeelements.com](http://www.luxeelements.com)

# Verwerking

## De belangrijkste gereedschappen

Voor de verwerking van de hardschuimelementen LUX ELEMENTS® kunnen eenvoudige gereedschappen gebruikt worden die in geen enkele gereedschapskist mogen ontbreken.

### Op maat snijden

- Snijmes geschikt voor EL 4 tot EL 20
- Haakse slijpmachine (Flex) met diamantschijf geschikt voor EL 4 tot EL 50
- Decoupeerzaag, zaagblad met golfsnede (bijv. type Bosch T313AW HCS) geschikt voor EL 4 tot EL 100
- Tafelcirkelzaag



### Aanbrengen van plamuur, bepleisteren en gladmaken

- Row plamuurmes
- Glad plamuurmes
- Getande spatel



### Bevestigen en monteren

Voor algemene werkzaamheden om pluggen, slagpluggen en schroeven aan te brengen:

- Boormachine
- Accuschroefmachine
- Hamer



### Metten, markeren, richten en controleren

- Waterpas
- Maatstok
- Potlood
- Kruiskopschroevendraaier
- Richtlat voor het nagaan van effen oppervlakken



### Verdere belangrijke hulpmiddelen:

- Lijmpistool voor het uitdrukken van lijmpatronen
- Schuurplank om de niet-beklede kanten van de bouwplaten ELEMENT af te slijpen
- Kwast





# Verwerking

## Aanbevolen snijtechnieken



Video op  
[www.youtube.com/user/luxelementscom](https://www.youtube.com/user/luxelementscom)

### Snijden met een snijmes – geschikt voor materiaaldikte 4 tot 20 mm



1a Met het snijmes een doorgaande snede maken langs een lijnaal tegen de bovenkant van het hardschuimelement.

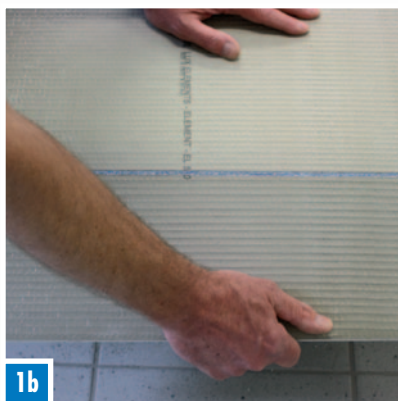

1b Bij kleinere diktes (4 mm) volstaat een enkele snede om het element door te snijden. Bij diktes van 6 mm tot 20 mm breken langs de snede.



1c De mortellaag aan de achterkant en het glasvezelweefsel vervolgens in geknikte toestand met het snijmes doorsnijden.

### Snijden met een haakse slijper (Flex) – geschikt voor materiaaldikte 4 tot 50 mm



2a Voor het snijden met stift en lijnaal een snijlijn tekenen.



2b De haakse slijper (gesegmenteerde diamantlijpschijf) eropzetten en het hardschuimelement doorsnijden langs desnijlijn (sniijdt zeer soepel).



2c Er ontstaat een gladde, schone snijrand.

### Snijden met een decoupeerzaag – geschikt voor materiaaldikte 4 tot 100 mm



3a Om het hardschuimelement met de decoupeerzaag correct te snijden, raden wij een zaagblad met gegolfdvertanding aan (bijv. type Bosch T313AW HCS).

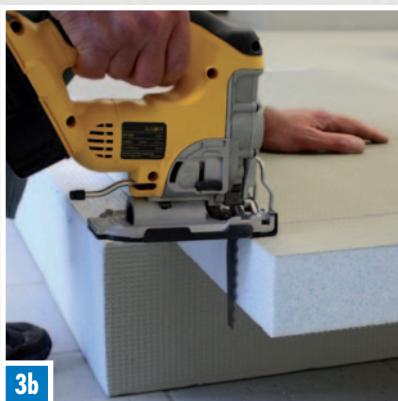

3b Voor het eigenlijke snijden met stift en lijnaal een snijlijn tekenen. Het hardschuimelement vervolgens met de decoupeerzaag langs de lijn doorsnijden (sniijdt zeer soepel).



3c Materiaaldikten tot 100 mm kunnen met deze techniek correct worden doorgesneden. De decoupeerzaag is ook bijzonder geschikt om contouren en bogen te snijden.



## Verwerking

# Verlijmen – Technieken

### Verlijmen over het volledige oppervlak – met lijmkam of glad plamuurmes

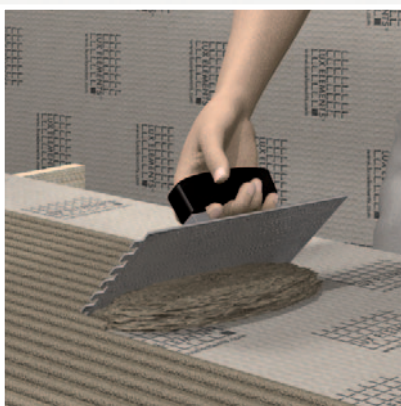

Bij wand- en vloertoepassingen de aanzetlijm COL-AK met de lijmkam over het volledige oppervlakaanbrengen.

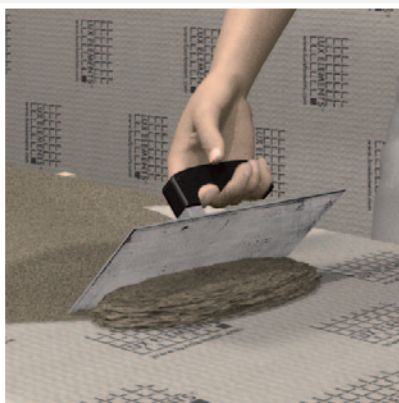

Het aanbrengen van aanzetlijm COL-AK met een glad plamuurmes verdient aanbeveling bv. als contactlaag.



Plaatsen van tegels met het dunbedprocédé. Breng hiervoor tegelijm met een lijmkam over het volledige oppervlak aan.

### Puntsgewijs verlijmen – door middel van hoopjes

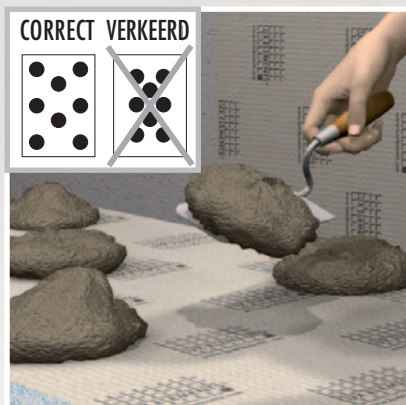

Wandtoepassing vanaf ELEMENT-EL 6: Breng aanzetlijm COL-AK puntsgewijs met hoopjes lijm (8–10 st. per m<sup>2</sup>) aan voor de hoogteregeling bij oneffen ondergronden.

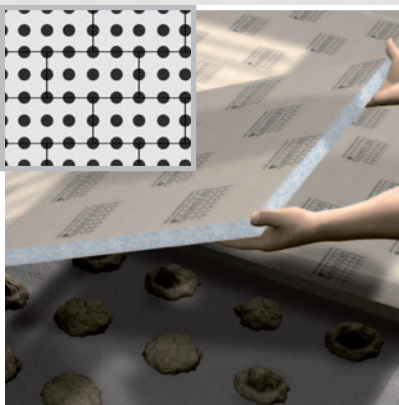

Vloertoepassing vanaf ELEMENT-EL 30: afstand tussen de hoopjes COL-AK (25 – 36 st. per m<sup>2</sup>) ca. 20 cm. Platen in verband op de lijm leggen en aankloppen (geen kruisvoegen toegelaten!).

### Kanten verlijmen – door Aanzetlijm

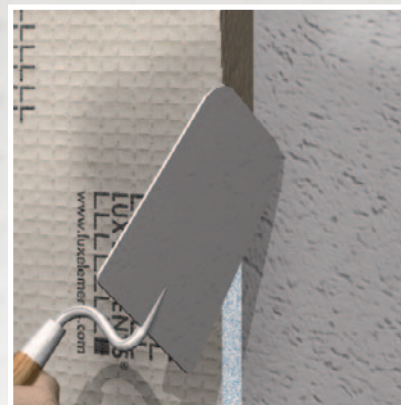

Aanzetlijm COL-AK met een troffel aanbrengen om kanten, bv. bij naden, te verlijmen.

# PROFESSIONELE BADKAMERBOUW

## Veilig. Snel. Individueel.

### Kanten verlijmen – door Montagelijm



Montagelijm COL-MK wordt het best in golflijnen aangebracht zowel op hardschuimelementen als op metaal, hout, materialen op basis van hout, steen, keramiek en kunststof.

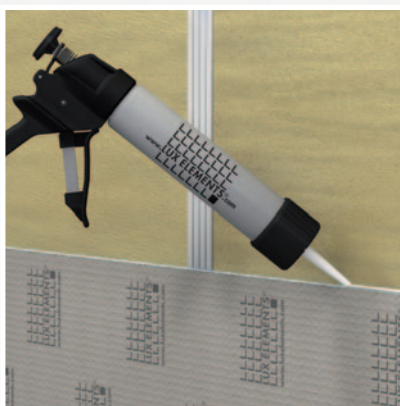

Bij beplating van staanderwerk worden de bouwplaten ELEMENT aan elkaar vastgelijmd met COL-MK. De lijm daarbij in een ononderbroken lijn op de plaatkanten aanbrengen.

### Grondering



Als hechtende grondverf voor gladde, dichte of zuigende ondergronden wordt een dispersievrije grondering met COL-HSV aanbevolen.

## LUX ELEMENTS®-Systeemcomponenten

# Lijmen – COL

LUX ELEMENTS®-COL zijn lijmen en gronderingen voor het aanzetten, verleggen, verlijmen, beklevan en monteren van de LUX ELEMENTS® hardschuimelementen:



■ **LUX ELEMENTS®-COL-AK – Aanzetlijm**  
kant-en-klare droge mortel voor het aanzetten en verlijmen van LUX ELEMENTS® hardschuimelementen. COL-AK is stabiel, snelbindend, vorstbestendig, watervast.



■ **LUX ELEMENTS®-COL-MK – Montagelijm**  
COL-MK is een vochtverhardende, 1-componentenlijm op basis van STP-polymeer voor het verlijmen van hardschuimelementen van LUX ELEMENTS®. Bovendien hecht COL-MK op verschillende ondergronden zoals metalen, houtmaterialen, keramiek, glas en andere bouwmaterialen.



■ **LUX ELEMENTS®-COL-HSV Grondering**  
Dispersiegrondverf vrij van oplosmiddelen, voornamelijk geschikt voor houten ondergronden.



## Verstevigen van paneelnaden, overgangen, hoeken en vlakken

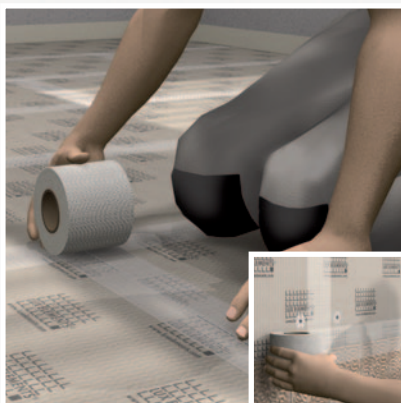

Alle elementnaden op de vloer en aan de wand moeten met zelfklevende, smalle wapeningsstroken ARM-100 SK worden verstevigd en vervolgens wordt afgedicht met aanzetlijm COL-AK.



Voor de versteviging van hoeken worden iets bredere, zelfklevende wapeningsstroken ARM-150 SK gebruikt en vervolgens wordt afgedicht met aanzetlijm COL-AK.



Op de vloer en op grotere vlakken is een bijzonder breed wapeningsweefsel ARM-600 geschikt dat vlak wordt ingebed en vervolgens wordt afgedicht met aanzetlijm COL-AK.

## LUX ELEMENTS<sup>®</sup>-Systeemcomponenten

# Wapeningsweefsel – ARM

LUX ELEMENTS<sup>®</sup>-ARM zijn wapeningsweefsels voor het versterken van paneelnaden, overgangen, vlakken en hoeken in verschillende breedtes.

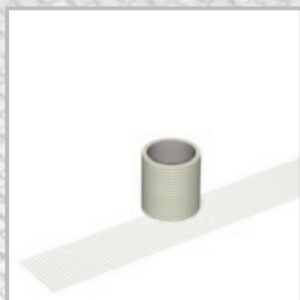

**■ LUX ELEMENTS<sup>®</sup>-ARM-100 SK**  
 Wapening voor overgangen  
 Zelfklevend, 100 mm breed



**■ LUX ELEMENTS<sup>®</sup>-ARM-150 SK**  
 Wapening voor hoeken  
 Zelfklevend, 150 mm breed

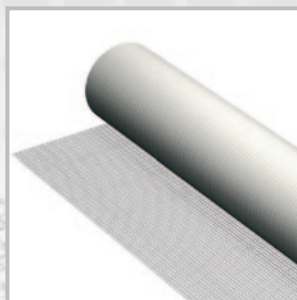

**■ LUX ELEMENTS<sup>®</sup>-ARM-250 SK**  
 Wapening voor hoeken  
 Zelfklevend, 250 mm breed

**■ LUX ELEMENTS<sup>®</sup>-ARM-600**  
 Wapening voor vlakken  
 600 mm breed



## Verwerking

# Monteren – Technieken

### Verbindingen van hardschuimelementen onderling of aan wanden en vloeren



Montagehulpmiddelen MONT-H om hardschuimelementen onderling te verbinden bv. om wanden te verlengen.

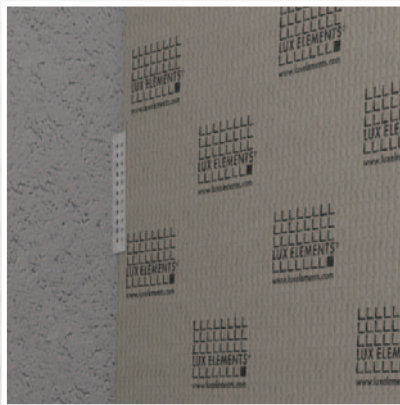

Montagehulpmiddelen MONT-UNI vergemakkelijken de montage van hardschuimelementen aan wanden of op vloeren.

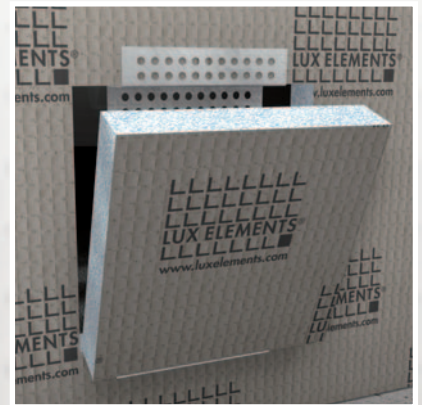

Speciale montageprofielen MONT-TOPREV vergemakkelijken het plaatsen van inspectieopeningen bij badkuipen.

## LUX ELEMENTS®-Systeemcomponenten

# Montagehulp – MONT

LUX ELEMENTS®-MONT-H en MONT-UNI om te schroeven of kleven, helpen bij de aansluiting van LUX ELEMENTS® hardschuimelementen onderling of op wanden en vloeren.



■ LUX ELEMENTS®-MONT-H  
Montagehulp voor materiaaldikte 50/80 mm, voor de verbinding van hardschuimelementen.

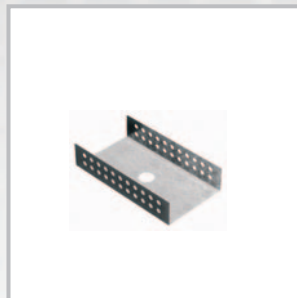

■ LUX ELEMENTS®-MONT-UNI  
Montagehulp voor materiaaldikte 50/80 mm, voor de verbinding met wanden en vloeren, in U-vorm.

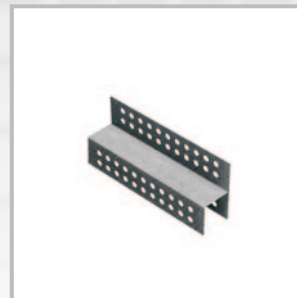

■ LUX ELEMENTS®-MONT-TOPREV  
Montagehulp voor inspectieopeningen voor badkuipen, bestaande uit 2 delen voor boven en beneden.



## Verwerking

# Bevestigen – Technieken

### Bevestigen met **slagpluggen** van kunststof of metaal

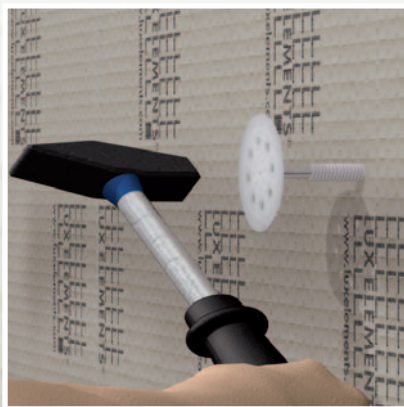

Kunststof slagpluggen FIX-KSD dienen om hardschuimelementen te verbinden met wanden in vochtige en natte ruimtes.

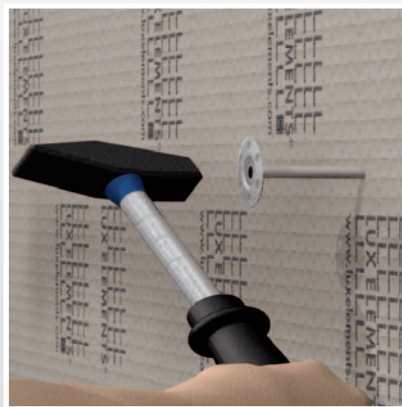

Slagpluggen FIX-FID van metaal zijn geschikt voor langere verankeringsdieptes bij montage op de wand.



### Bevestigen met **schroefpluggen**

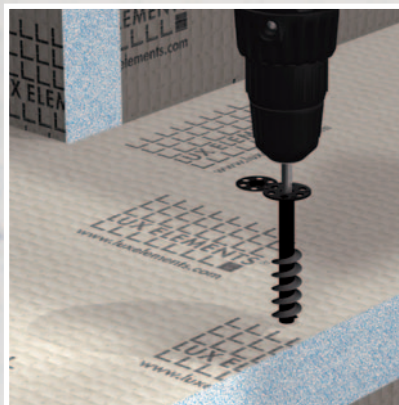

Met schroefpluggen FIX-SD van kunststof kunnen hardschuimelementen onderling worden verbonden.



# PROFESSIONELE BADKAMERBOUW

## Veilig. Snel. Individueel.

Bevestigen met **schroef en rozet** – voor montage op hout of staanderwerk



Hardschuimelementen worden met geschikte schroeven en overeenkomstige rozetten FIX-S op planken vloeren geschroefd.

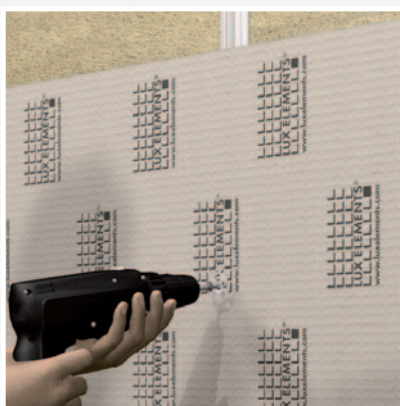

Voor de montage van hardschuimelementen op staanderwerk zijn bevestigingssets FIX-SB met schroeven en rozetten geschikt.



Naargelang de aard van het staanderwerk – hout of metaal – worden verschillende bevestigingssets gebruikt.

## LUX ELEMENTS®-Systeemcomponenten

# Bevestigingssets en pluggen – FIX

LUX ELEMENTS®-FIX zijn bevestigingssets, hulpmiddelen en pluggen voor LUX ELEMENTS® hardschuimelementen.



■ **LUX ELEMENTS®-FIX-KSD**  
Kunststof-slagpluggen  
voor de bevestiging van hardschuimdraag-  
elementen aan de wand binnenshuis.

■ **LUX ELEMENTS®-FIX-FID**  
Slagpluggen

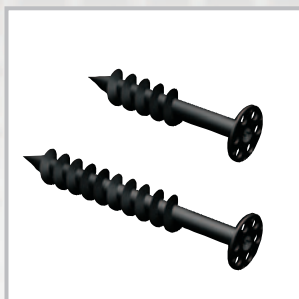

■ **LUX ELEMENTS®-FIX-SD**  
Speciale schroefpluggen  
voor het verbinden van hardschuimelementen.

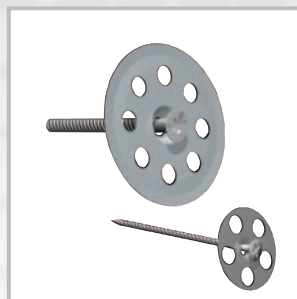

■ **LUX ELEMENTS®-FIX-HS 80S70**  
Schroef en rozet  
voor houten ondergrond

■ **LUX ELEMENTS®-FIX-SB**  
Bevestigingsset uit schroef en rozet  
voor de montage op skeletwerk.

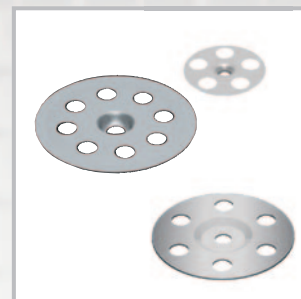

■ **LUX ELEMENTS®-FIX-S**  
Rozet  
verzinkt of roestvast staal



## Verwerking

# Afdichten – Technieken

### Vloebare afdichting



Voor de afdichting van hardschuimelementen wordt een vloebare dichtmortel DRY-ASK aanbevolen die met een pleisterspaan wordt aangebracht.

### Baanvormige afdichting

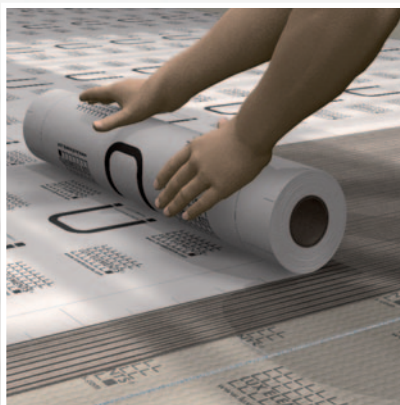

Een gangbare methode voor vlakke afdichtingen op vloeren of wanden is het inbedden van een dun, scheurvast speciaal vlies DRY-DF in tegellijm. Het afdichten van de stootkanten wordt uitgevoerd met DRY-ASK.



## LUX ELEMENTS<sup>®</sup>-Systeemcomponenten

# Afdichtingsplamuur en -band – DRY



**■ LUX ELEMENTS<sup>®</sup>-DRY-ASK**  
 Wand- en bodemoppervlakkenplamuren  
 Ééncomponent flexibele dichtmortel die geen water doorlaat en scheuren overbrugt en is bijzonder geschikt voor de afdichting op LUX ELEMENTS<sup>®</sup> hardschuimelementen.



**■ LUX ELEMENTS<sup>®</sup>-DRY-DB**  
 Afdichtingsband in wand-/vloeraansluitingen inwerken  
 Extreem dun, scheurvast, speciaal vliesom af te dichten. Geschikt voor alleafdichtingen van aansluitingen die zich voordoen in combinatie met DRY-ASK of DRY-DF.

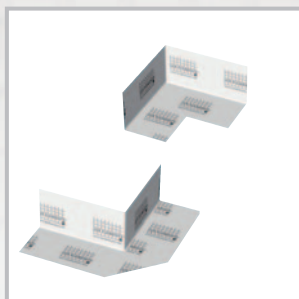

**■ LUX ELEMENTS<sup>®</sup>-DRY-DBIE**  
 Voorgevormde binnenhoek  
**■ LUX ELEMENTS<sup>®</sup>-DRY-DBAE**  
 Voorgevormde buitenhoek



**■ LUX ELEMENTS<sup>®</sup>-DRY-DBIE LINE L**  
 Voorgevormde binnenhoek  
 links, voor TUB-LINE met 1-zijdig verval  
**■ LUX ELEMENTS<sup>®</sup>-DRY-DBIE LINE R**  
 Voorgevormde binnenhoek  
 rechts, TUB-LINE met 1-zijdig verval

# PROFESSIONELE BADKAMERBOUW

## Veilig. Snel. Individueel.

### Afdichting met afdichtingsband, manchetten en vormstukken

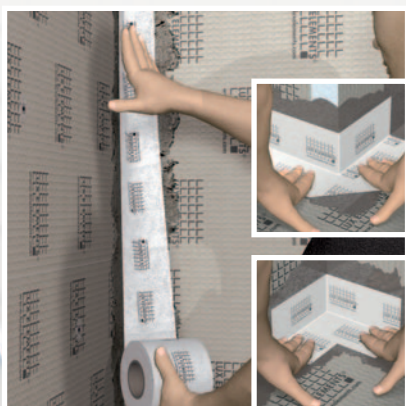

Overgangen aan wand en vloer kunnen met afdichtingsband DRY-DB en vormstukken voor binnen- en buitenhoeken DRY-DBIE/AE worden afgedicht.

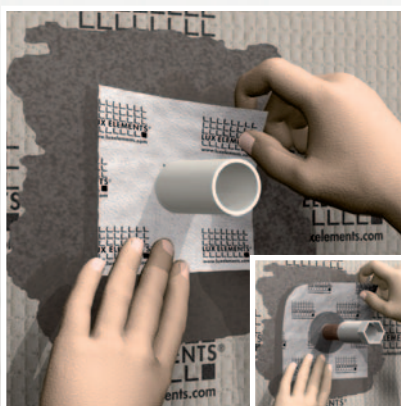

Een betrouwbare afdichting van buisdoorvoeringen gebeurt met vormstukken DRY-DBWM waarin reeds vooraf een gat voor de buis is gemaakt. Voor het afdichten van buisdoorvoeringen bij vast gemonteerde afsluitdoppen zijn dichtmanchetten met dilatatiezones in het midden DRY-DBDZM de ideale oplossing.

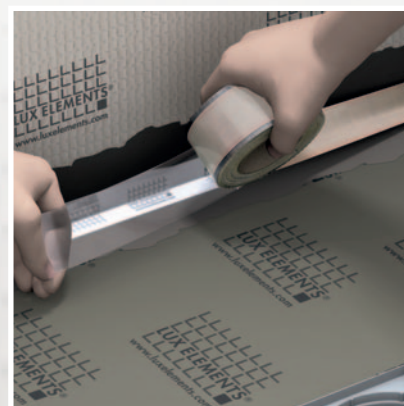

Ter bescherming van de afdichting bij vervanging van de duurzaam elastische onderhoudsvoeg kan zelfklevende dubbele weefseltepe met snijwerende werking DRY-SB worden aangebracht.

LUX ELEMENTS®-DRY is afdichtingsband, -folie en -plamuur voor afdichting.



■ **LUX ELEMENTS®-DRY-DBWM**  
Buisdoorvoeren afdichten  
Wandmanchet voor het afdichten van buisdoorvoeren.

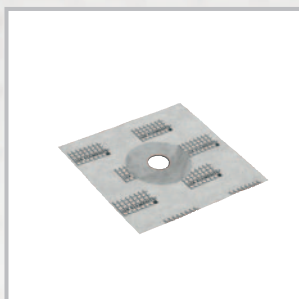

■ **LUX ELEMENTS®-DRY-DBDZM –**  
Dilatatiezonemanchet  
Twee verschillende groottes die het door een dilatatiezone in het midden mogelijk maken verschillende leidingbuitendiameters af te dichten. Montage in combinatie met DRY-ASK.



■ **LUX ELEMENTS®-DRY-DF**  
Afdichtingsfolie voor vlakken  
Extreem dun, scheurvast, speciaal vlies om af te dichten en is geschikt voor vlakke, alternatieve afdichtingen op vloeren of wanden. Met de systeemcomponenten DRY-DB en DRY-ASK wordt de afdichting aan overgangen, hoeken enz. vervolledigd.

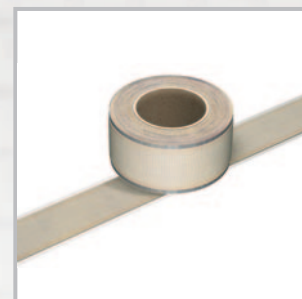

■ **LUX ELEMENTS®-DRY-SB**  
Beschermende snijband  
Zelfklevende, geweven dubbele weefseltepe met vaste rand en snijwerende werking ter bescherming van de afdichting bij het vervangen van de duurzaam elastische onderhoudsvoeg (bv. silicone).

# Afdichting in natte ruimtes

## Aansluiting op een doucheruimte

Alles uit één hand:

LUX ELEMENTS biedt alle componenten voor het complete douchebereik: te beginnen bij het bouwpaneel voor de wand- en vloeropbouw via de douchebodem tot aan alle noodzakelijke afdichtingsmaterialen voor de overgangen. Zo vormt alles een op elkaar afgestemd en gecontroleerd systeem.

### ■ Hoge zekerheid

Europese technische goedkeuring (ETA), getest volgens ETAG 022

### ■ Constructie en afdichting in één

Bespaart extra werkfasen

### ■ Bescherming van de bouwsubstantie

Onderliggend metselwerk wordt beschermd



# Combinatieafdichting

Omdat bedekkingen van tegels en platen, natuursteen en hardsteen uit beton met cementvoegen niet waterdicht zijn, is een combinatieafdichting noodzakelijk om schade aan de bouwsubstantie te vermijden.

Men onderscheidt tegenwoordig drie verschillende soorten combinatieafdichtingen:

### Vloeibare afdichtingen

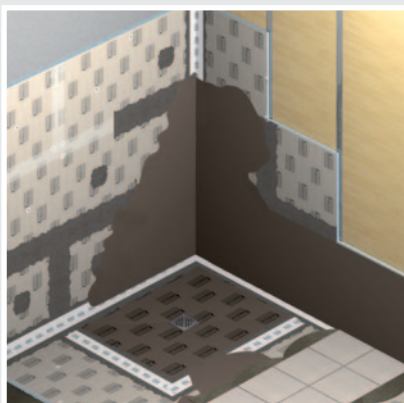

### Baanvormige afdichtingen

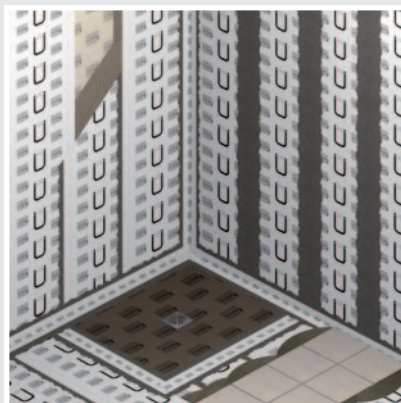

### Plaatvormige afdichtingen

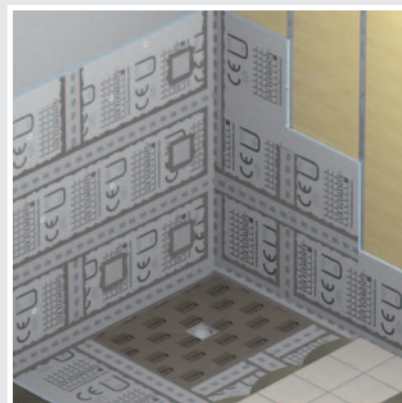



# PROFESSIONELE BADKAMERBOUW

Veilig. Snel. Individueel.

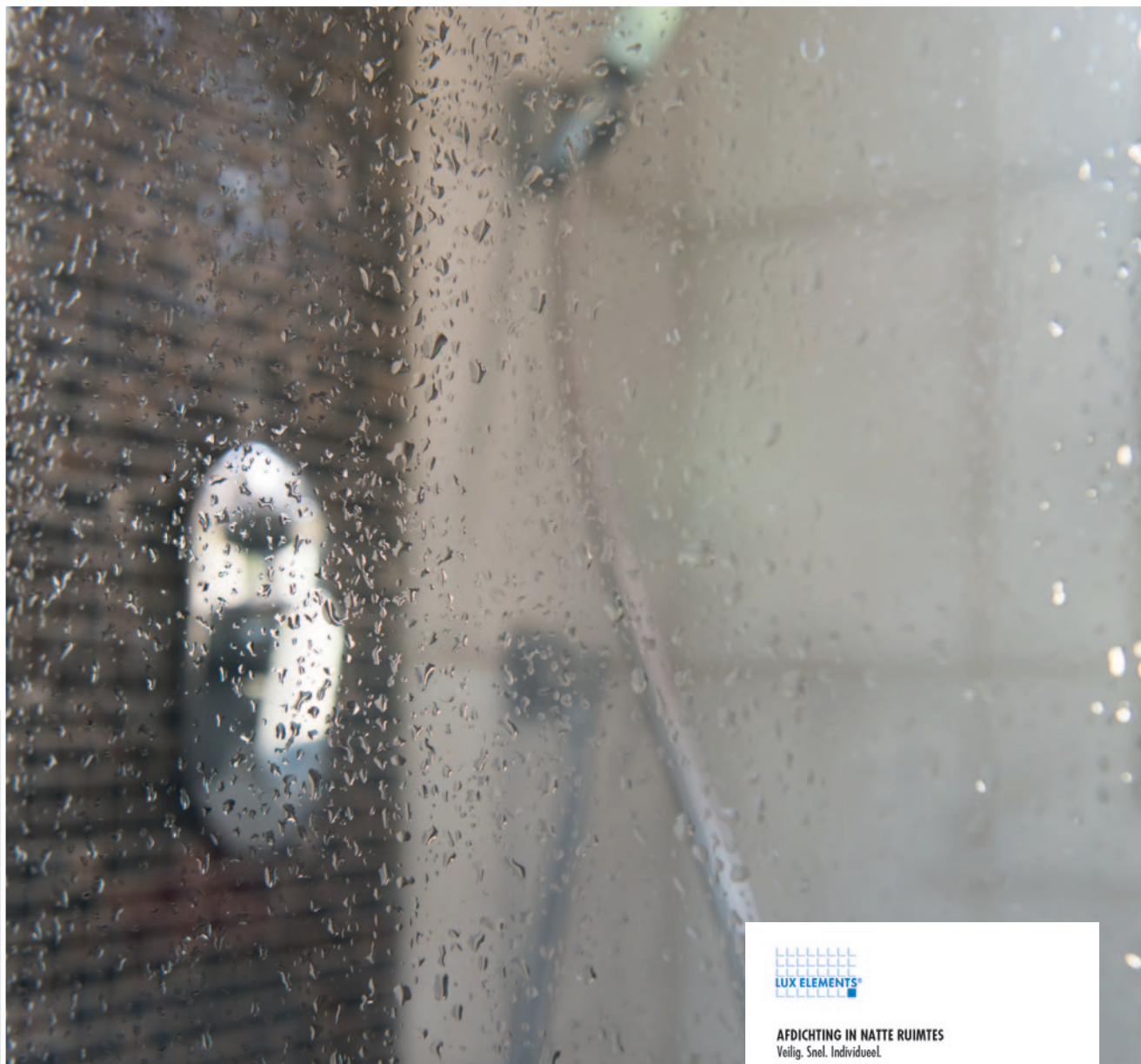

LUX ELEMENTS®

AFDICHTING IN NATTE RUIMTES  
Veilig. Snel. Individueel.



Gelieve ook de toelatingen voor onze producten conform nationale richtlijnen in acht te nemen. Deze worden regelmatig uitgebreid. De actuele stand van alle documenten voor uw land kunt u ook onder "Downloads" op [www.luxelements.com](http://www.luxelements.com) bekijken.

U vindt daar ook onze brochure „Afdichting in natte ruimtes” met meer informatie over de combinatieafdichtingen van LUX ELEMENTS.



[www.luxelements.com](http://www.luxelements.com)



Meer informatie hierover vindt u op [www.luxelements.com](http://www.luxelements.com).

## Opslag en transport

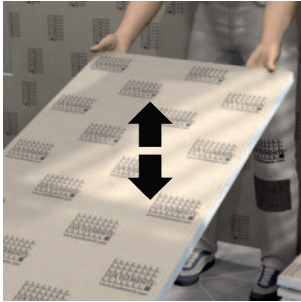

Alle hardschuimelementen moeten effen en droog bewaard worden. Indien een bouwplaat ELEMENT als gevolg van onoordeelkundige opslag of om andere redenen iets kromgetrokken is, kan dit doorgaans door lichtjes buigen en aandrukken opnieuw rechtgemaakt worden.

## Plaatsen en vastschroeven

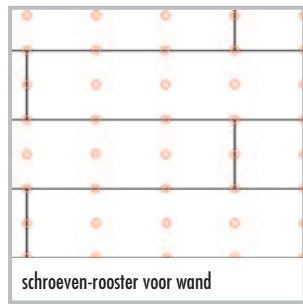
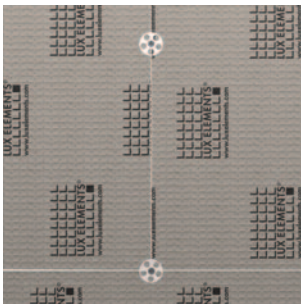

schroeven-rooster voor wand

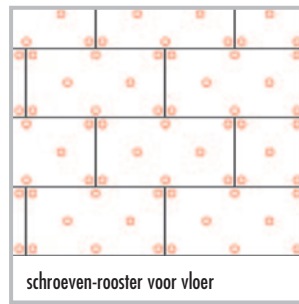

schroeven-rooster voor vloer

De bouwplaten ELEMENT worden in verband geplaatst; kruisvoegen zijn niet toegelaten.

## Bevestigen en verlijmen

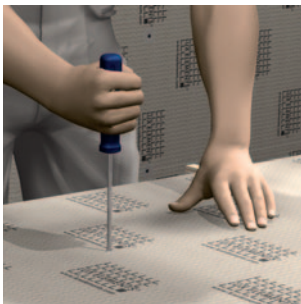

Wij raden aan de pluggaten te priemen met een kruiskopschroevendraaier, vooraleer de dotten lijm aan te brengen.

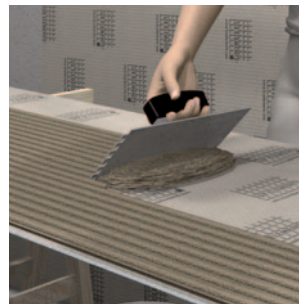

De aanzetlijm COL-AK met behulp van een getande spatel **altijd** over het volledige oppervlak aanbrengen in geval van het gebruik van het ELEMENT-EL Baby 4.

## Optimale kantverlijmingen



a

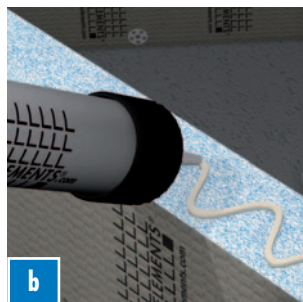

b



c

Wanneer een absoluut recht lijmoppervlak nodig is, moeten de kanten van het hardschuimelement eerst afgeslepen worden. Gebruik hiervoor een schuurplank. Hardschuimelementen worden onderling met COL-MK verlijmd. De lijm moet daarbij in golflijnen op de plaatranden worden aangebracht. Om een optimale verdeling van de lijm te verkrijgen, worden de hardschuimelementen lichtjes tegen elkaar verschoven tijdens het op elkaar zetten.



## Eenvoudige bevestigingen – voor een kleine belasting op tegels

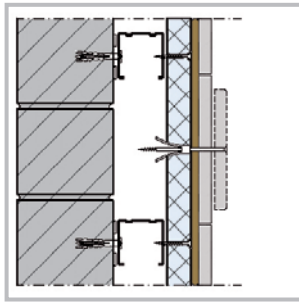

**bijv. bij een combinatie van staanderconstructies/tegels**  
Aanboren van de tegels voor het gebruik van een geschikte plug voor holle ruimten.

## Eenvoudige bevestigingen – voor een kleine belasting op mozaïek

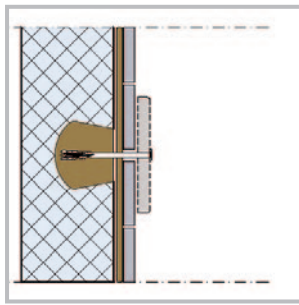

**bijv. bij een combinatie van vol materiaal/mozaïek**  
Het hardschuim met een snijmes insnijden, het hardschuim eruit krabben, met COL-AK opvullen, de bevestigingsset later in COL-AK verankeren.

## Bevestigingen – voor grotere belastingen

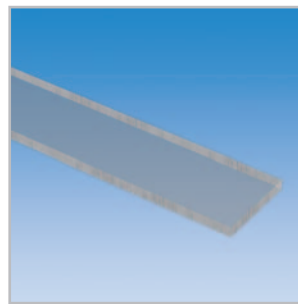
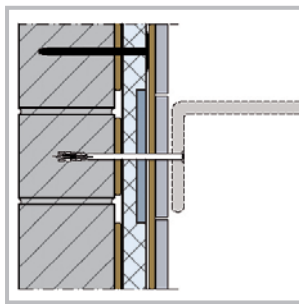

**bijv. combinatie vol materiaal met ADD PRO-MAK**  
Inzetstuk uit harde kunststof dat op het hardschuim gelijmd of in het hardschuim ingebed wordt.

## Het plaatsen van stopcontacten, het leggen van kabels en buizen

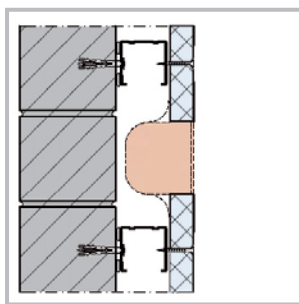

**bijv. stopcontact voor holle ruimten in een staander-constructie**  
Een gat boren in ELEMENT met een gatenboor.

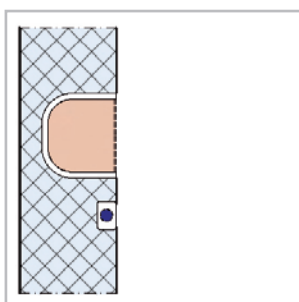

**bijv. stopcontact (of leiding) voor holle ruimten in vol materiaal**  
Hardschuimmateriaal parallel insnijden. Naargelang de grootte en lengte van de hardschuimelementen kan er bij het kerven een snijmes of haakse slijpmachine (flex) met diamantschijf worden ingezet. Hardschuim met geschikt gereedschap (bijv. schroevendraaier of draadborstel) zo ver als nodig verwijderen, installeren en met COL-AK dicht nastrijken.





# PROFESSIONELE BADKAMERBOUW

Veilig. Snel. Individueel.

## LUX ELEMENTS als partner

### Onze competentie voor uw project

- **Tientallen jaren ervaring**  
in de productie en verwerking van hardschuimelementen
- **Moderne en flexibele productiemethodes**  
op eigen productie-installaties
- **Individuele productie**  
van uw bouwelementen als individuele of serieproductie
- **Hoge technische competentie**  
door eigen ontwikkelingsafdeling
- **Internationaal team**  
met meertalige contactpersonen
- **Competent advies**  
door ervaren medewerkers
- **Kwaliteitscontrole vanaf het begin**  
door complete eigen productie
- **Gecertificeerd kwaliteitsmanagement**







mijn LUX ELEMENTS partnerhandelaar:



**(D)**

**LUX ELEMENTS GmbH & Co. KG**  
An der Schusterinsel 7  
D - 51379 Leverkusen-Opladen  
Tel. +49 (0) 21 71/72 12-0  
Fax +49 (0) 21 71/72 12-10  
E-Mail [info@luxelements.de](mailto:info@luxelements.de)  
Web [www.luxelements.com](http://www.luxelements.com)

**(F)**

**LUX ELEMENTS S.A.S**  
ZI-31, rue d'Ensisheim  
F - 68190 Ungersheim  
Tel. +33 (0) 3 89 83 69 79  
Fax +33 (0) 3 89 48 83 27  
E-Mail [info@luxelements.fr](mailto:info@luxelements.fr)  
Web [www.luxelements.fr](http://www.luxelements.fr)