



SYSTEMES POUR HOME SPA

Programme · Prix en Euros hors TVA · Applicables à partir du 1er Janvier 2023



Bienvenue chez LUX ELEMENTS



L'entreprise familiale LUX ELEMENTS est spécialisée depuis des années dans la production de mousse dure de polystyrène et sa transformation en supports stables pour les domaines de la salle de bains et du bien-être. Pour le respect de l'environnement, l'entreprise utilise depuis plus de deux décennies un procédé de fabrication qui exclut les agents propulseurs comme le CFC, le HCFC, le HFC ou le CO₂.

La gamme de produits est basée sur l'invention révolutionnaire du fondateur de la société Herbert Lux, pour laquelle un brevet a été déposé en 1981 : « L'original » – un élément porteur avec noyau en mousse dure de polystyrène expansé (PSE) pourvu d'une double couche de mortier de contact sur chaque face avec trame en fibre de verre incorporée.

Partant du panneau de construction disponible dans différentes épaisseurs, la gamme de produits a été continuellement développée et complétée. Aujourd'hui, LUX ELEMENTS propose une large gamme de **systèmes pour salles de bains et douches, Home Spa et bien-être.**

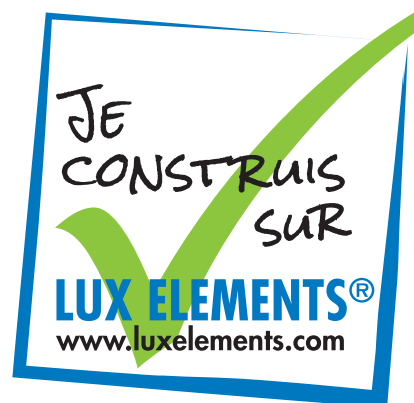

LUX ELEMENTS® – L'original

Avec d'excellentes propriétés physiques combinées d'une très bonne usinabilité, ce matériau de construction moderne et résistant à l'humidité, offre une grande liberté d'utilisation aux architectes, designers, applicateurs et industriels – que ce soit sous forme de panneaux, de découpes ou d'éléments confectionnés.

Les éléments porteurs en mousse dure LUX ELEMENTS se caractérisent par ces avantages :



Ecologique



Qualité
contrôlée

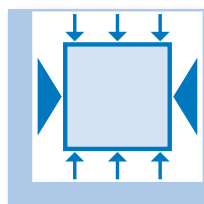

Stable à la
pression et rigide



Léger

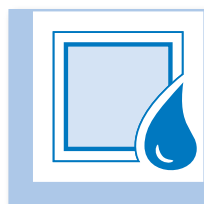

Résistant à
l'eau



Difficilement
inflammable

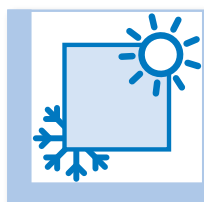

Isolant
thermique

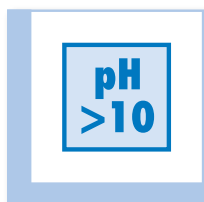

Support sain,
imputrescible

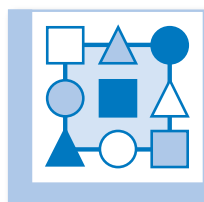

Multitude
de design



Surfaces
alternatives



Economique

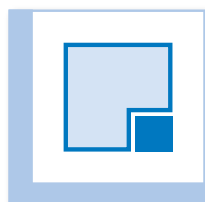

Système
complet

Vous trouverez de plus amples informations sur les propriétés du matériau dans la brochure

« **Durabilité – L'Original : La solution** »

(téléchargement sur www.luxements.com

à la rubrique *Téléchargements/Brochure d'information*)

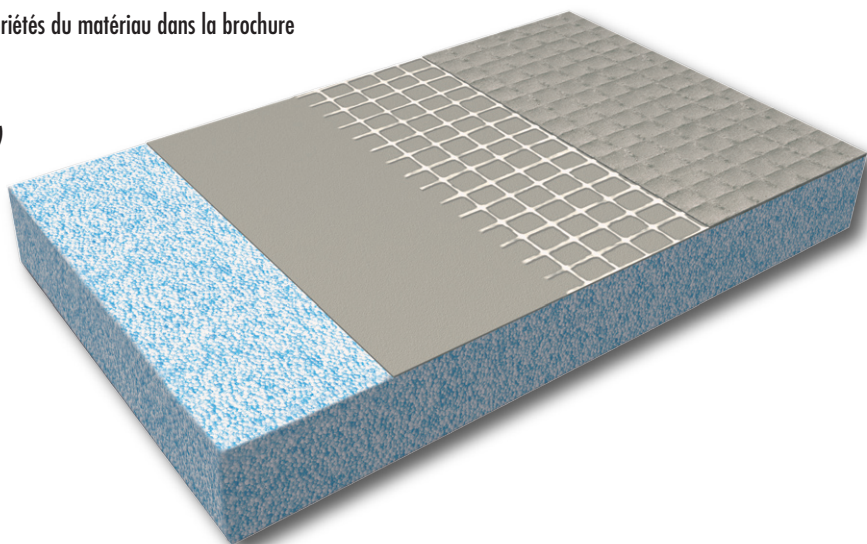

LUX ELEMENTS – Compétence et expérience

Le système LUX ELEMENTS®-SPA pour le domaine privé a été développé sur la base des décennies d'expérience de LUX ELEMENTS dans la construction d'installations de bien-être. Ces produits permettent de réaliser des projets de bien-être qui mettent l'accent sur la détente dans une atmosphère privée.

Avantages LUX ELEMENTS :

- Qualité supérieure grâce au contrôle en interne de toutes les étapes de fabrication
- Longue expérience sur le marché international du bien-être public et privé
- Produits standards pour les salles de bains et les espaces bien-être
- Systèmes extensibles et solutions flexibles pour toute configuration de pièce



Avantages du système LUX ELEMENTS®-SPA :

- Choix libre des composants techniques pour différents usages
- L'aménagement en toute sécurité via des processus de validations rapides et de courts délais de livraison
- Conditions optimales pour la transformation grâce à l'adaptation sur site
- Design individuel pour une finition architecturale avec des carrelages ou un enduit adapté



LUX ELEMENTS – En ligne

Outil de configuration numérique

Un outil de configuration numérique vous assiste dans l'aménagement du produit LUX ELEMENTS®-SPA.

L'application tient compte de toutes les spécifications techniques et répertorie toutes les options.

Fonctionnement :

- Appuyez sur le bouton « Configurer maintenant » sur le site Web www.luxelements-privatespa.com
- Commencez à saisir vos données sans vous enregistrer et sélectionnez la forme de base et les dimensions
- L'application vous guide désormais étape par étape tout au long de la configuration

À la fin, vous recevrez un résumé de votre aménagement individuel sous la forme d'une liste d'articles qui servira de base à votre commande. **Facilité, rapidité et sécurité.**

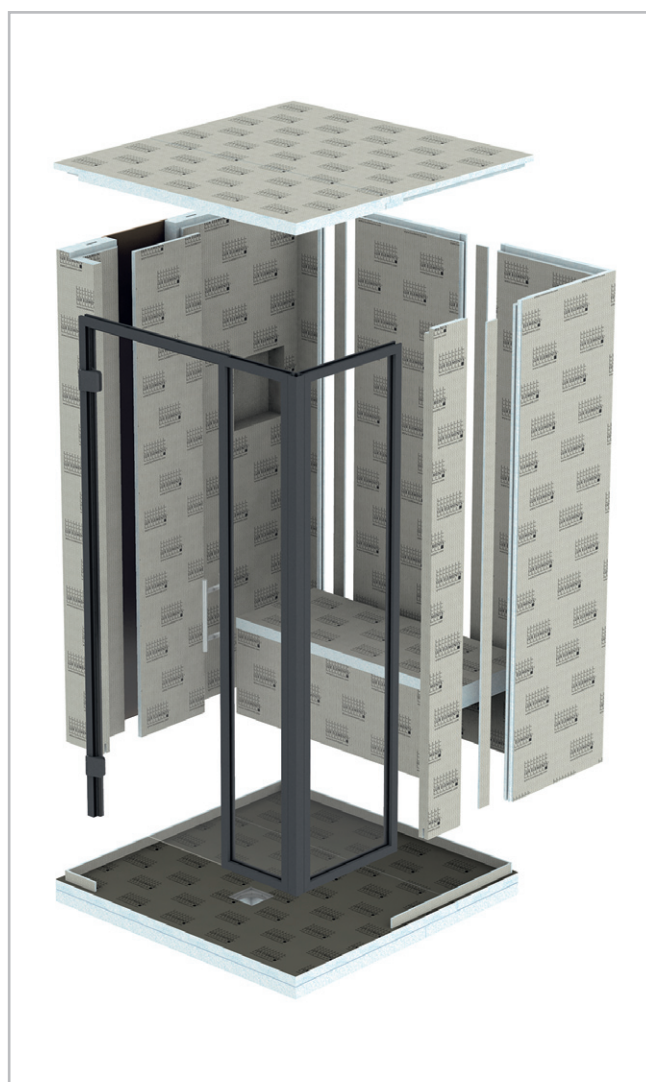
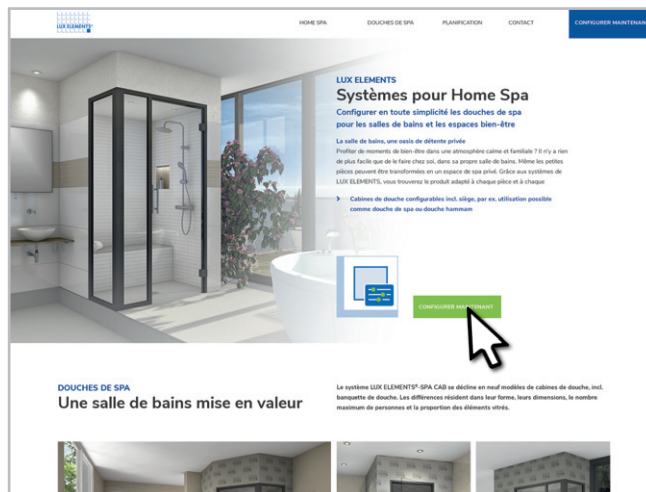

www.luxelements-privatespa.com

LUX ELEMENTS – Systèmes pour Home Spa

Douches de spa

Le choix pour toute situation – les souhaits des personnes sont tout aussi variés que les pièces elles-mêmes. Le système LUX ELEMENTS®-SPA CAB convient pour toute situation de montage. Il permet de choisir entre plusieurs formes de base, dimensions, équipements et techniques.

- Différentes formes de base pour une à deux personnes
- Positionnement individualisé : isolé, devant un mur, dans un coin de la pièce ou en niche
- Adaptation à la configuration de la pièce grâce à la possibilité d'extension en continu
- Choix libre des composants techniques
- Différentes possibilités d'utilisation : application de hammam avec générateur de vapeur
- Configuration individuelle avec des carrelages ou un enduit adapté



Sommaire

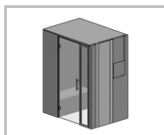

Douches de spa

Douches de spa LUX ELEMENTS®-SPA CAB	8
Kit de receveur de douche CAB-BP	16
Aperçu des modèles de cabines	18
Forme de base pentagonale – CAB-F 1400	20
Forme de base pentagonale avec façade en verre – CAB-F-GF 1400	22
Forme de base carré – CAB-Q 1400	24
Forme de base carré avec façade en verre – CAB-Q-GF 1400	26
Forme de base rectangulaire – CAB-R 1780/950	28
Forme de base rectangulaire avec façade en verre – CAB-R-GF 1780/950	30
Forme de base rectangulaire – CAB-R 1780/1250	32
Forme de base rectangulaire avec façade en verre – CAB-R-GF 1780/1250	34
Forme de base rectangulaire avec deux banquettes – CAB-R 2000/950	36
Bandeau – CAB-DA B	38
Élément de toit avec pente – CAB-DA MONO	40
Lumière – CAB-LI	42
Son – CAB-SO KSW	44
Chauffage – CAB-HE E BA	46
Vapeur – CAB-TE DE	48
Panneau technique – CAB-TE TPA	50
Trappe de visite – CAB-TE REV 300	52
Systèmes d'écoulement et accessoires – TUB	54
Accessoires de montage – CAB-KIT / COL-AK	56

Douches de spa

LUX ELEMENTS®-SPA CAB

- Douche de spa en kit
- Neuf modèles dans trois formes de base : pentagonal, carré ou rectangulaire
- Huisserie jusqu'au toit de la cabine avec porte en verre et béquille, ouverture de porte DIN gauche ou droite
- Partiellement avec des cloisons en verre, encadrées dans des profilés métalliques tendances
- Paroi pour équipement intégrée pour la pose des conduites, de la robinetterie ou des autres composants techniques
- Avec banquette, possibilité de chauffage
- Avec niche pratique et décorative, également avec réglette d'éclairage LED



Douche de spa disponible en kit dans trois formes de base

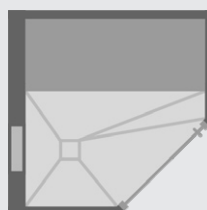

pentagonal – CAB-F



carré – CAB-Q



rectangulaire (1x banquette) – CAB-R



rectangulaire (2x banquette) – CAB-R

Extension individuelle – CAB E (en option)

Tous les modèles de cabines peuvent être étendus en continu de maximum 300 mm sur un ou les deux côtés. Les composants en verre et en métal restent inchangés. L'adaptation aux cotes souhaitées s'effectue exclusivement par l'agrandissement des composants en matériau porteur en mousse dure.

Extension individuelle

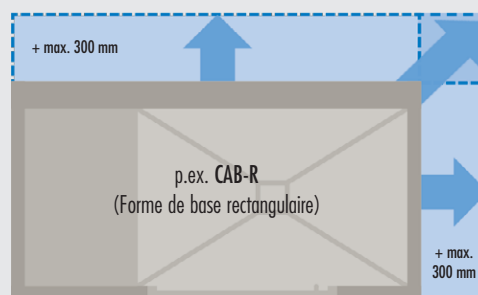

CAB – la construction

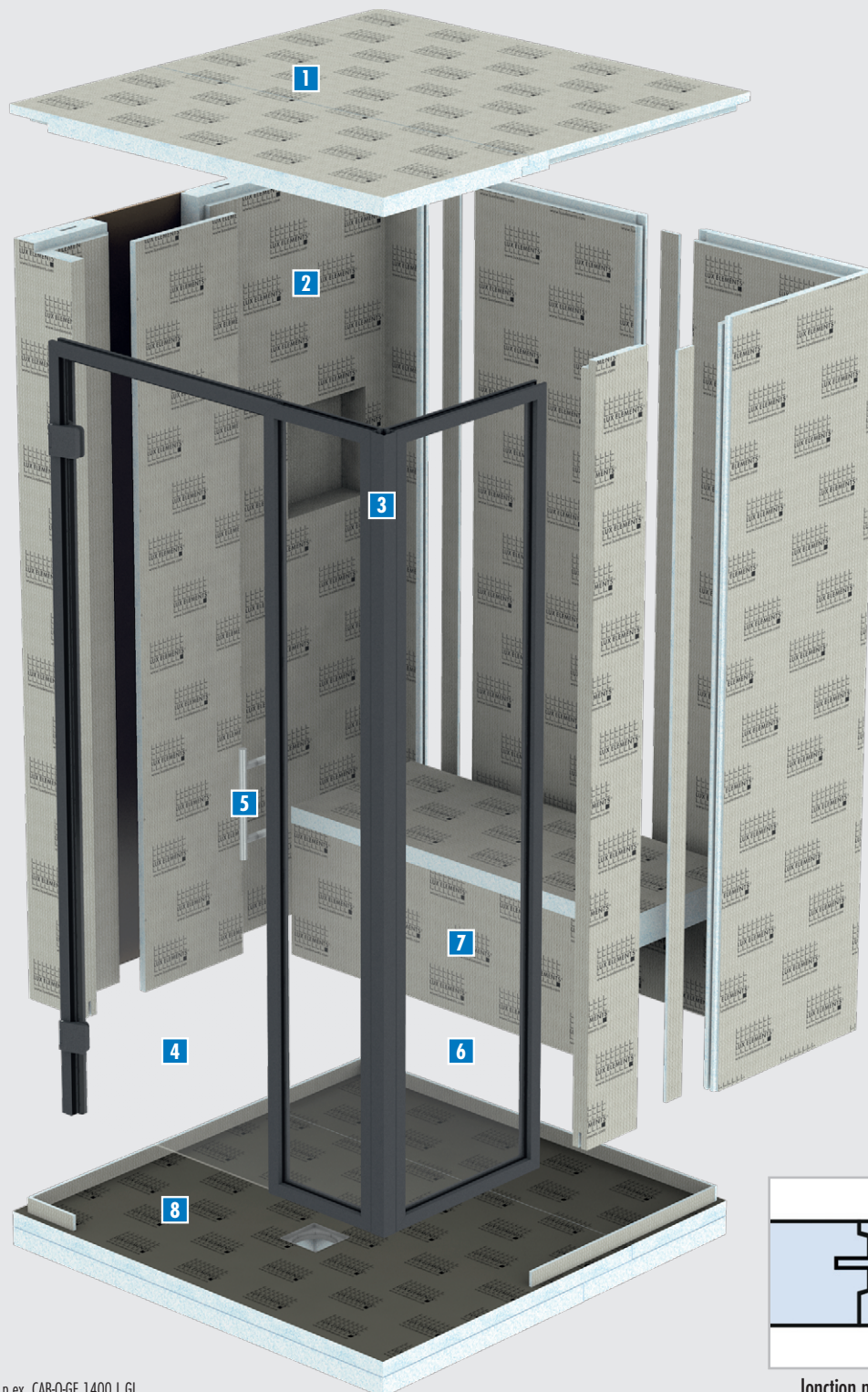

- 1** Toit
avec chants décalés
(voir page 10)
- 2** Construction murale (kit)
jonction stable grâce au fraisage en
V et au principe rainure-langue
(voir page 12)
- 3** Profilés métalliques
du sol au plafond,
gris foncé métallisé DB703
(voir page 14)
- 4** Porte
ESG 8 mm
(voir page 14)
- 5** Béquille
acier inoxydable, brossé mat
(voir page 14)
- 6** Cloisons en verre trempé
(selon modèle) verre trempé 8 mm
(voir page 14)
- 7** Banquette
un espace vide intérieure pour la
technique ou la pose des conduites,
en option avec chauffage
(voir page 11)
- 8** Kit de receveur de douche
(en option)
avec écoulement en un point
(voir page 16)

p.ex. CAB-Q-GF 1400 LGL

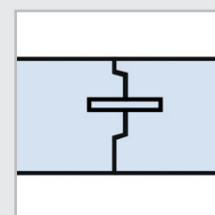

Jonction mur/mur

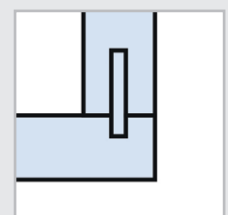

Jonction mur/sol

Toit (standard)

- Forme de toit **FLAT** (toit plat), en 2 parties, épaisseur 50 mm
- Hauteur totale de la construction (sans le sol) : 2200 mm
- Montage aisé grâce aux chants décalés et aux fraisages
- Pour utilisation de la cabine en tant que douche
- En option : élément porteur en mousse dure servant de bandeau du toit au plafond **CAB-DA B** (voir page 38)
- En option : spot LED encastré **CAB-LI P-WW-2** (voir page 42)

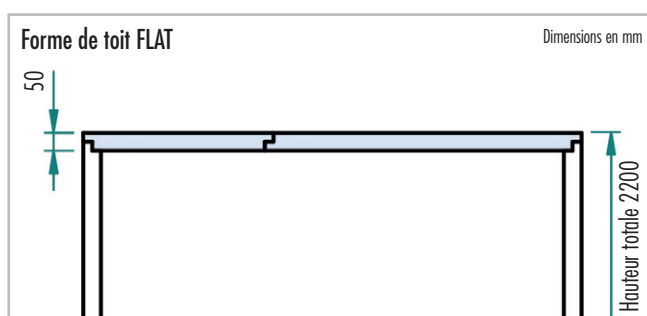
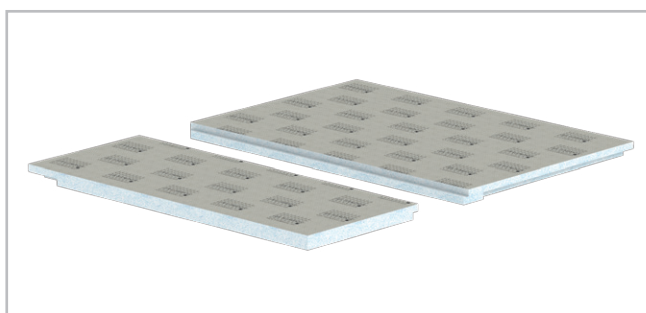

Toit (alternative)

- Forme de toit **MONO**, élément de toit avec pente
- Hauteur totale de la construction (sans le sol) : 2250 mm
- Pour utilisation de la cabine en tant que douche hammam (voir page 40)



Banquette

- Hauteur 450 mm, épaisseur 500 mm
- En 3 parties
- Cavité intérieure creuse pour la pose des conduites ou le montage des composants techniques
- En option : panneau technique pour installation des composants techniques **CAB-TE TPA** (voir page 50)
- En option : trappe de visite **CAB-TE REV 300** (voir page 52)

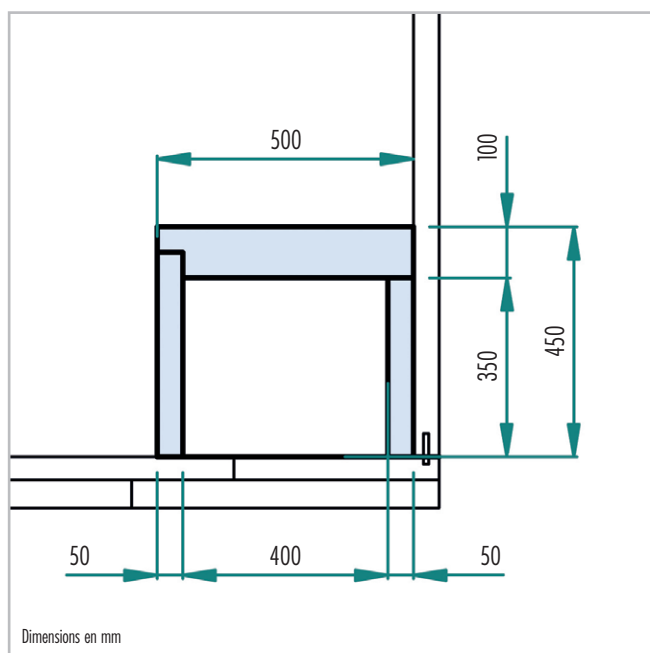
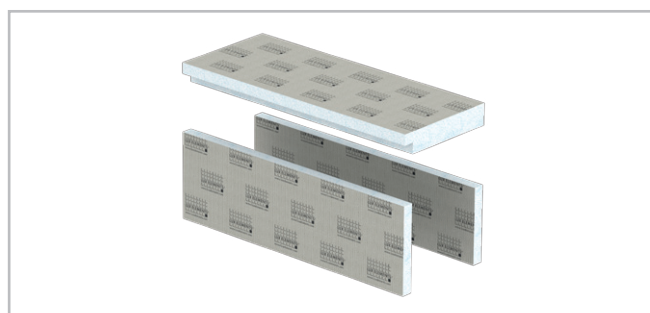

Cloisons avec panneau d'installation et élément de niche

- Construction murale en kit
- Epaisseur de mur 50 mm, paroi pour équipement de 100 mm d'épaisseur
- Paroi pour équipement avec panneau de fixation intégré en usine
- Élément de niche avec fraisage en usine pour la pose des câbles
- Jonction stable et autonivellante des cloisons grâce au fraisage en V et au principe rainure-langue

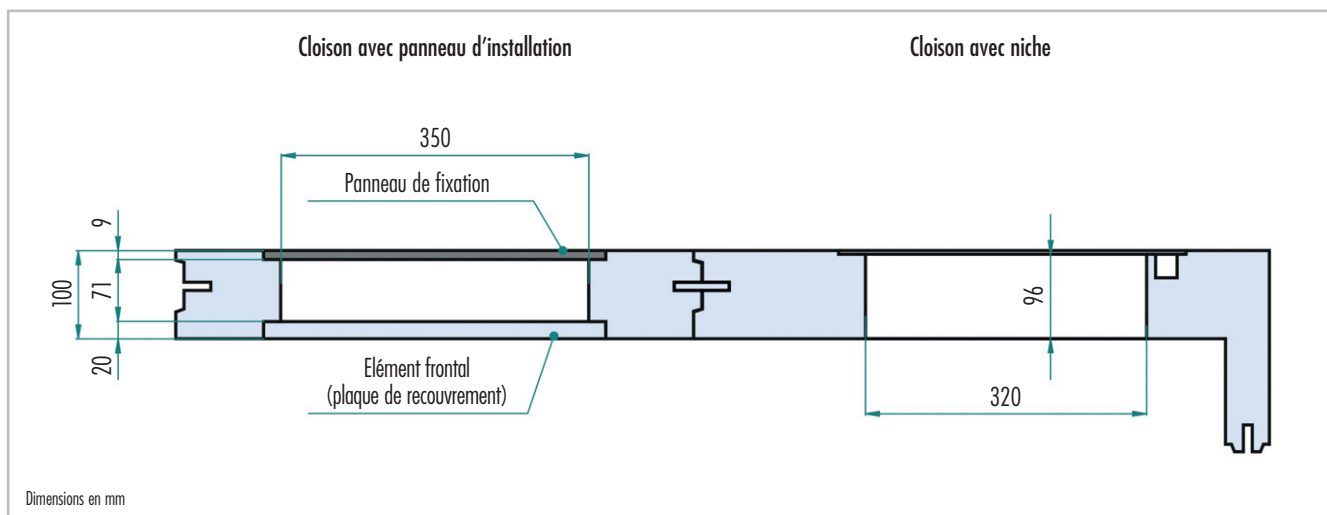

Panneau d'installation

- Élément préfabriqué pour la pose des conduites, de la robinetterie ou d'autres composants techniques
- Plaque de recouvrement en matériau porteur en mousse dure
- Intégration à la cloison en usine (position prédéfinie, selon le modèle)
- En option : support pour buse de vapeur **CAB-TE DE** pour une utilisation comme douche hammam (voir page 48)

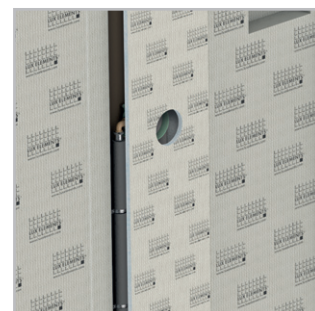
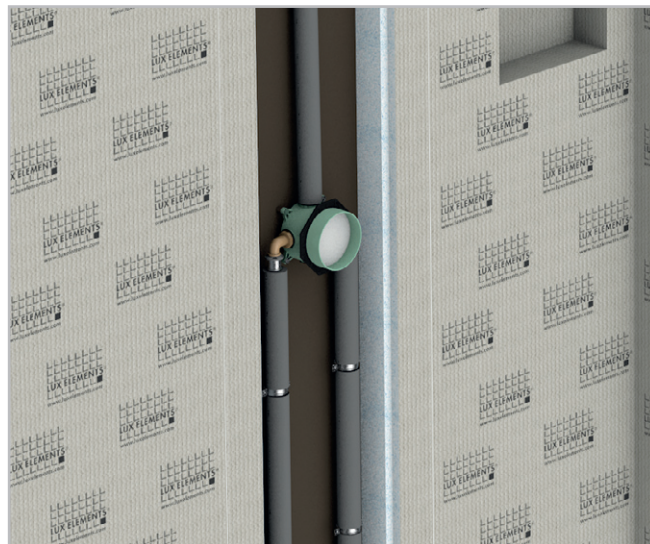

Niche

- Niche 320 x 320 mm, épaisseur 96 mm
- Intégration à la cloison en usine (position prédéfinie)
- En option : éclairage de niche **CAB-LI L-WW NI** (voir page 42)



Structures en verre et en profilés

- Finition gris foncé métallisé DB703
- Huisserie, 2150 x 800 mm
- Profilé(s) mural(aux), hauteur 2150 mm
- Porte et cloison en ESG* 8 mm, largeur fixe, non extensible
- Paumelle de porte DIN gauche ou droite
- Cloisons en ESG* 8 mm, dimensions fixes, non extensibles

* ESG = verre trempé

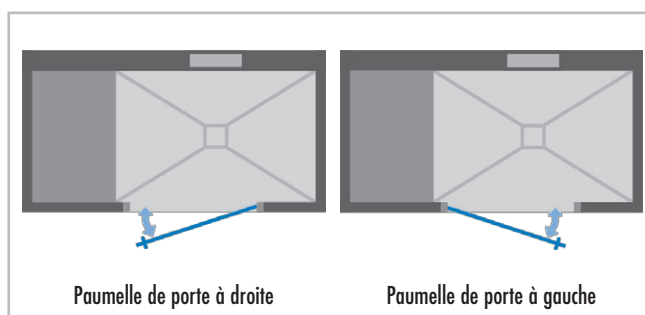

Composants fixes de la structure en verre et en profilés :

- Béquille en acier inoxydable, brossé mat
- Paumelles, gris foncé métallisé DB703
- Raccords coudés spéciaux

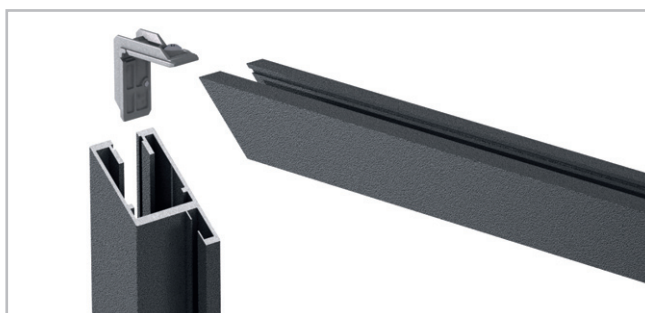

Uniquement avec des cloisons en verre :

- Fixation de cadre
- Equerre d'appui au sol



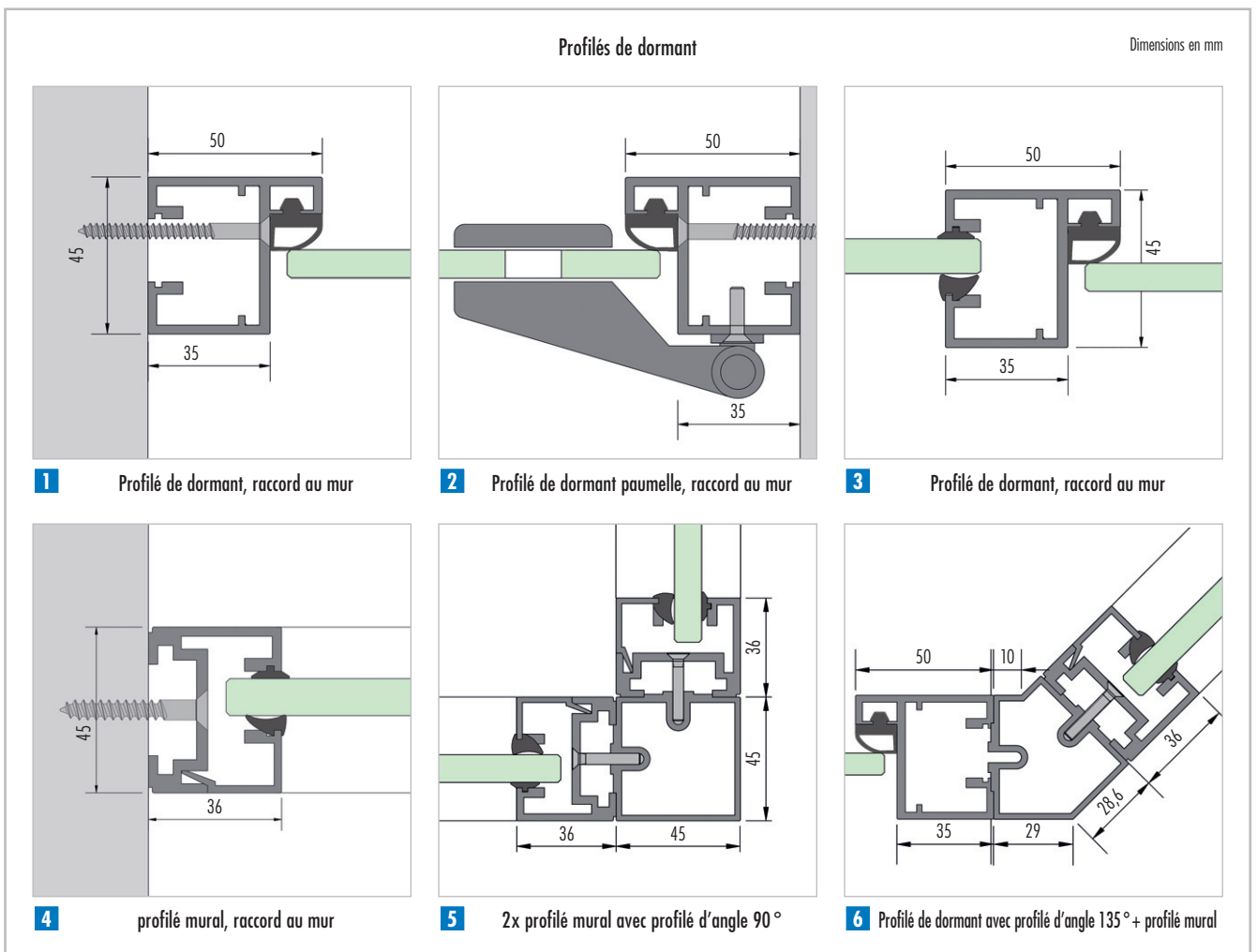
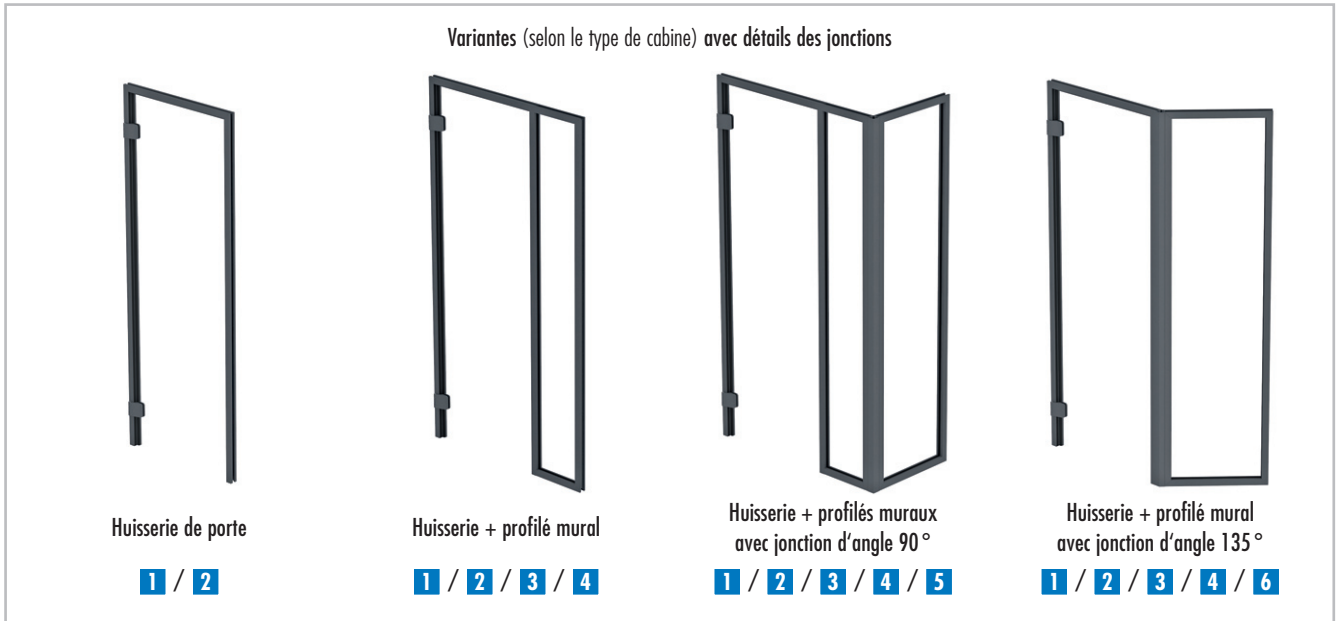

Kit de receveur de douche

CAB-BP

- Pour tous les modèles de cabines
- Composé d'un receveur de douche en plusieurs parties et d'un élément support en plusieurs parties, d'un siphon de sol horizontal et d'un filtre récupérateur

Receveur de douche

- Hauteur : 30/45 mm, étanchéifié en usine
- Cadre de réception pour siphon de sol intégré et étanche
- Partie douche avec pente 4 côtés réalisée en usine, partie banquette et cloison sans pente
- Construction de sol avec fraisage périphérique et languette pour faciliter le montage mural
- Système de clic pour une fixation sécurisée du siphon de sol

Élément support

- Hauteur : 55 mm
- Compensation en hauteur simple et rapide
- Permet l'intégration de la technique d'écoulement

Siphon de sol

- DN 50 horizontal
- Avec obturateur d'odeurs,
- Débit d'écoulement (avec grille standard) : 1,0 l/s (selon DIN EN 1253 [l/s])

Filtre récupérateur

- Filtre efficacement les cheveux et les saletés et empêche ainsi toute obstruction du tuyau d'écoulement
- Amovible

Extension (en option)

- Extension individuelle et en continu du receveur de douche et de l'élément support **CAB-BP E**
- Compatible avec la cabine étendue (voir page 8)

Accessoires (en option)

- Différentes variantes de grilles avec support et autres accessoires, voir page 54

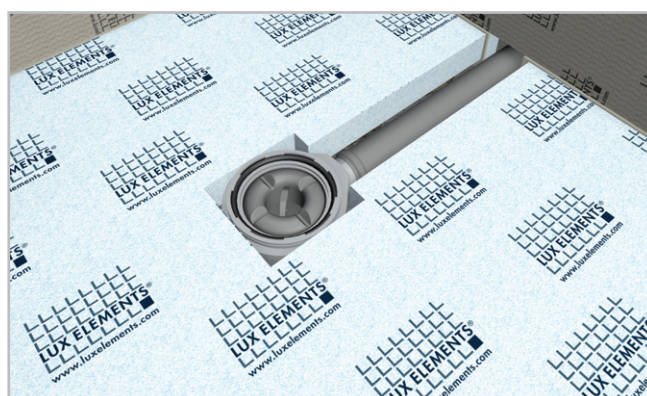
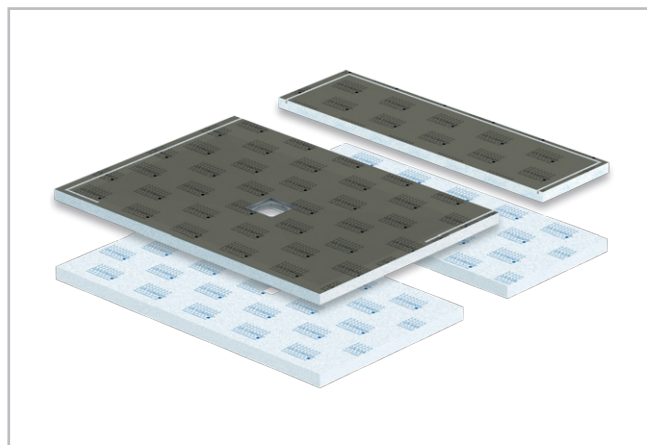

Kit de receveur de douche CAB-BP

LUX ELEMENTS®-SPA CAB-BP Receveurs de douche

Étanchéité conforme aux normes pour zones fortement sollicitées au sens de la norme DIN 18534, partie 6

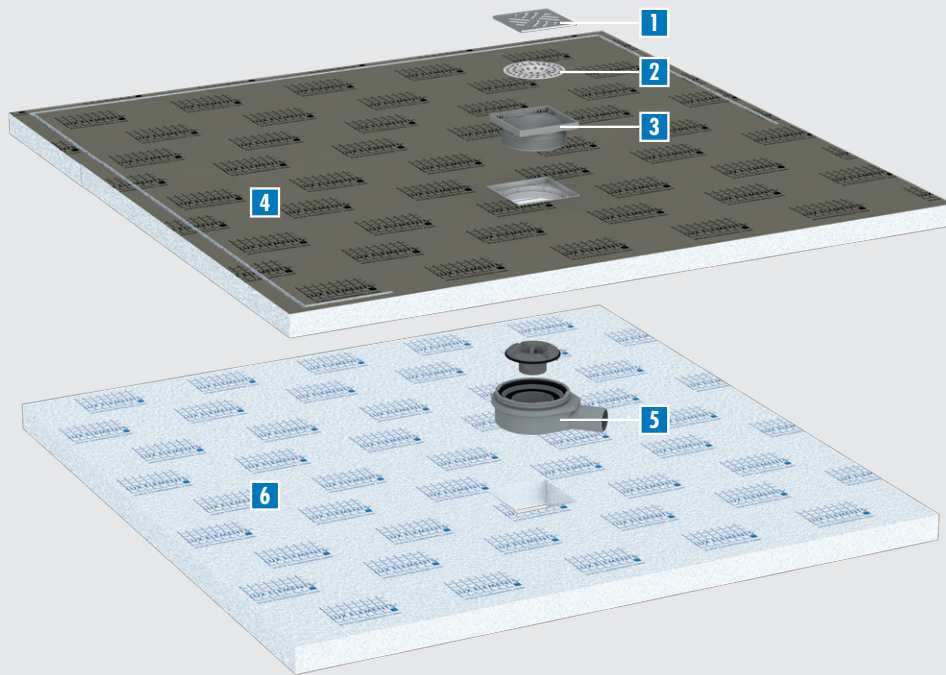

- 1 Grille**
Standard ou design
(voir page 54)
- 2 Filtre récupérateur**
Amovible
- 3 Support de grille**
Adaptation de la hauteur du cadre à l'épaisseur de revêtement (voir page 54)
- 4 Receveur de douche**
Étanchéification en usine avec cadre de réception pour siphon de sol intégré et étanchéifié
- 5 Siphon de sol**
DN 50 horizontal
- 6 Élément support**
Compensation en hauteur simple et rapide

Hauteur de montage

La hauteur du receveur de douche est de 30/45 mm (pente dans la partie douche), celle de l'élément support est de 55 mm.

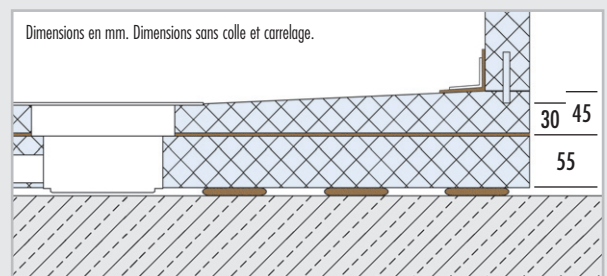
**Drainage secondaire**

Tous les receveurs de douche LUX ELEMENTS®-SPA CAB-BP disposent d'un deuxième niveau de drainage.

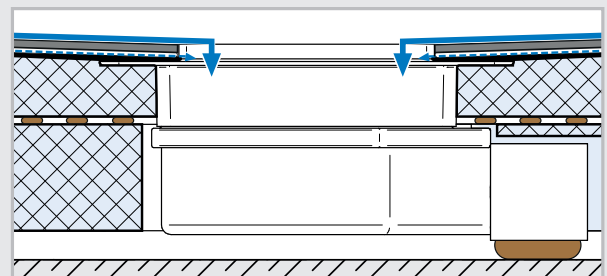

LUX ELEMENTS®-SPA CAB – Aperçu des modèles de cabines

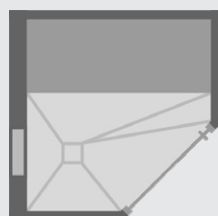

Forme de base pentagonale

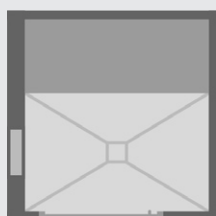

Forme de base carré



Forme de base rectangulaire



Forme de base rectangulaire (2x banquette)

Forme de base pentagonale – CAB-F

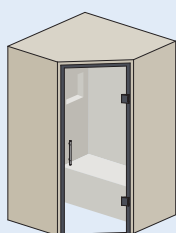

Sans façade en verre

voir page 20

CAB-F 1400

- Dimensions de cabine (surface au sol) : 1400 x 1400 mm
- Extension max. jusqu'à : 1700 x 1700 mm
- Quatre variantes différentes

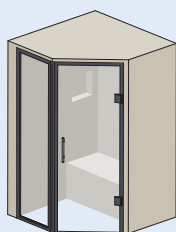

Avec façade en verre

voir page 22

CAB-F-GF 1400

- Dimensions de cabine (surface au sol) : 1400 x 1400 mm
- Extension max. jusqu'à : 1700 x 1700 mm
- Deux variantes différentes



Forme de base carré – CAB-Q

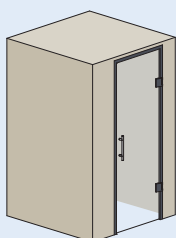

Sans façade en verre

voir page 24

CAB-Q 1400

- Dimensions de cabine (surface au sol) : 1400 x 1400 mm
- Extension max. jusqu'à : 1700 x 1700 mm
- Quatre variantes différentes

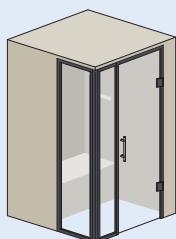

Avec façade en verre

voir page 26

CAB-Q-GF 1400

- Dimensions de cabine (surface au sol) : 1400 x 1400 mm
- Extension max. jusqu'à : 1700 x 1700 mm
- Deux variantes différentes

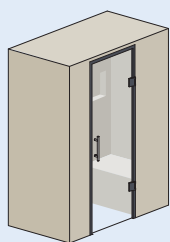

Forme de base rectangulaire – CAB-R

Sans façade en verre

voir page 28

CAB-R 1780/950

- Dimensions de cabine (surface au sol) : 1780 x 950 mm
- Extension max. jusqu'à : 2080 x 1250 mm
- Quatre variantes différentes

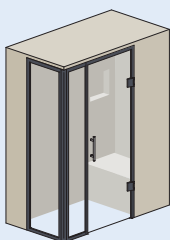

Avec façade en verre

voir page 30

CAB-R-GF 1780/950

- Dimensions de cabine (surface au sol) : 1780 x 950 mm
- Extension max. jusqu'à : 2080 x 1250 mm
- Deux variantes différentes

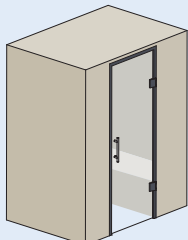

Sans façade en verre

voir page 32

CAB-R 1780/1250

- Dimensions de cabine (surface au sol) : 1780 x 1250 mm
- Extension max. jusqu'à : 2080 x 1550 mm
- Quatre variantes différentes

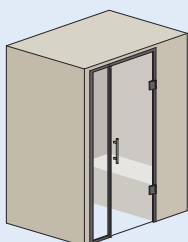

Avec façade en verre

voir page 34

CAB-R-GF 1780/1250

- Dimensions de cabine (surface au sol) : 1780 x 1250 mm
- Extension max. jusqu'à : 2080 x 1550 mm
- Deux variantes différentes

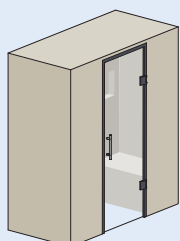

Sans façade en verre avec deux banquettes

voir page 36

CAB-R 2000/950

- Dimensions de cabine (surface au sol) : 2000 x 950 mm
- Extension max. jusqu'à : 2300 x 1250 mm
- Deux variantes différentes



Accessoires en option

à partir de la page 38

Pour cabine, siphon de sol et montage

Forme de base pentagonale,
sans façade en verre

CAB-F 1400

- Douche de spa pour une à deux personnes
- Surface au sol 1400 x 1400 mm, épaisseur de paroi 50 mm, forme de toit FLAT (hauteur totale 2200 mm)
- Extension en continu de maximum 300 mm possible sur un ou les deux côtés
- Avec paroi d'installation (100 mm d'épaisseur) à gauche ou à droite de la porte incl. panneau d'installation et niche
- Structure en verre et en profilés (hauteur 2150 mm) : huisserie, porte en verre incl. béquille (ouverture de porte DIN gauche ou droite)
- Banquette avec cavité pour la pose des conduites (disposition à gauche ou à droite de la porte)

Accessoires (en option)

- Kit de receveur de douche : receveur de douche et élément support, siphon de sol horizontal et filtre récupérateur (voir page 16)
- Autres accessoires à partir de la page 38 : Bandeau / Toit avec pente / Lumière / Son / Chauffage / Vapeur / Panneau technique / Trappe de visite / Systèmes d'écoulement et accessoires / Accessoires de montage

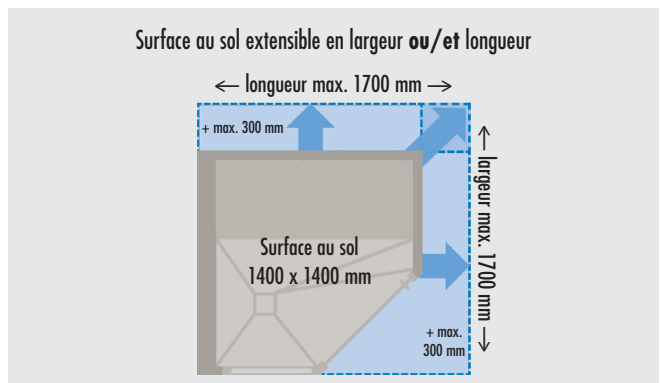

CAB-F 1400

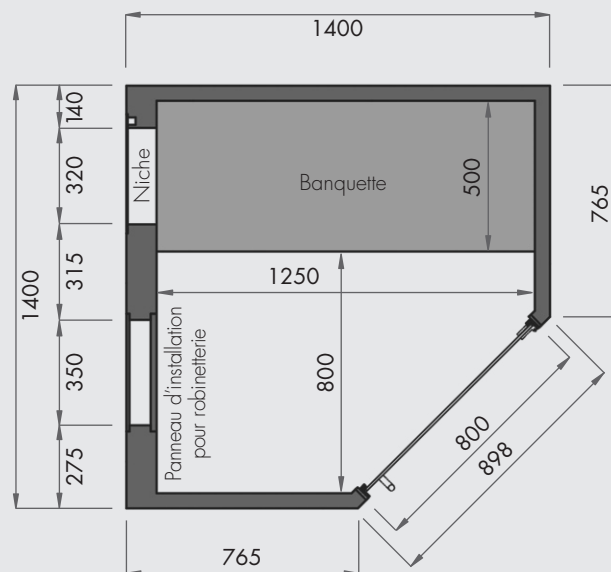

Dimensions en mm

(L'illustration montre l'exécution «R.R.»)

■ DONNEES PRODUITS – LUX ELEMENTS®-SPA CAB-F 1400 ...

Données emballage sur demande

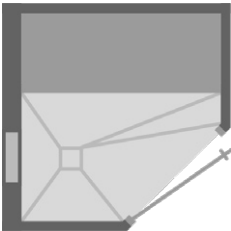
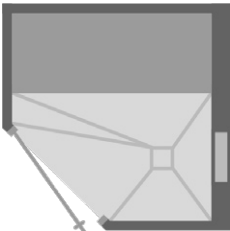
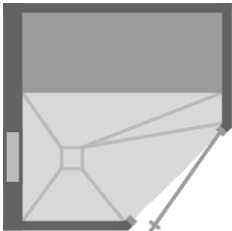
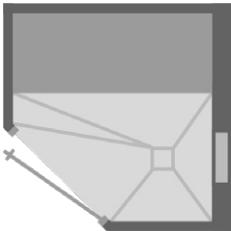
NUMERO D'ARTICLE	DESIGNATION D'ARTICLE / DESCRIPTION D'ARTICLE	UNITE	PRIX / UNITE €
	CAB-F 1400 L.RL * Porte DIN <u>gauche</u> / Banquette à <u>droite</u> de la porte / Panneau d'installation à <u>gauche</u> de la porte		
	CAB-F 1400 L.LR * Porte DIN <u>gauche</u> / Banquette à <u>gauche</u> de la porte / Panneau d'installation à <u>droite</u> de la porte		
	CAB-F 1400 R.RL * Porte DIN <u>droite</u> / Banquette à <u>droite</u> de la porte / Panneau d'installation à <u>gauche</u> de la porte		
	CAB-F 1400 R.LR * Porte DIN <u>droite</u> / Banquette à <u>gauche</u> de la porte / Panneau d'installation à <u>droite</u> de la porte		

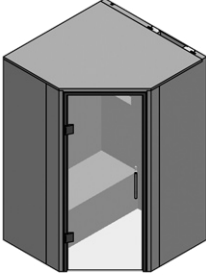
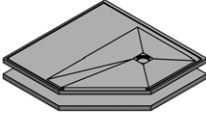
Douche de spa					
 <i>(L'illustration montre l'exécution «L.LR»)</i>	CAB-F 1400 ... , kit douche de spa pentagonal, 1400 x 1400 x 2200 mm, épaisseur de paroi 50 mm, un mur 100 mm d'épaisseur comme paroi pour équipement (disposition à gauche ou à droite de la porte), incl. panneau d'installation et niche 320 x 320 mm, forme de toit FLAT, structure en verre et en profilés du sol au plafond 800 x 2150 mm, finition gris foncé métallisé DB 703, ouverture porte DIN gauche ou droite, avec porte en verre incl. béquille, banquette avec un espace vide pour la pose des conduites (disposition à gauche ou à droite de la porte) en option : CAB-E..., extension en continu de la douche de spa de maximum 300 mm en largeur ou/et longueur, longueur max. 1700 mm, largeur max. 1700 mm				
	LESPA1000	CAB-F 1400 L.RL , structure en verre et en profilés ouverture porte DIN gauche , banquette à droite de la porte, panneau d'installation à gauche de la porte	Kit	5.216,65	
	LESPA1001	CAB-F 1400 L.LR , structure en verre et en profilés ouverture porte DIN gauche , banquette à gauche de la porte, panneau d'installation à droite de la porte	Kit	5.216,65	
	LESPA1002	CAB-F 1400 R.RL , structure en verre et en profilés ouverture porte DIN droite , banquette à droite de la porte, panneau d'installation à gauche de la porte	Kit	5.216,65	
	LESPA1003	CAB-F 1400 R.LR , structure en verre et en profilés ouverture porte DIN droite , banquette à gauche de la porte, panneau d'installation à droite de la porte	Kit	5.216,65	
	LESPA1200	CAB-E-1 , extension en continu de la douche de spa de maximum 300 mm en largeur ou longueur	Supplément	320,00	
	LESPA1201	CAB-E-2 , extension en continu de la douche de spa de maximum 300 mm en largeur et longueur	Supplément	462,00	
Sol					
 <i>(L'illustration montre l'exécution «LR»)</i>	CAB-BP-F 1400 ... , kit de receveur de douche, composé d'un receveur de douche en plusieurs parties 1400 x 1400 x 30/45 mm avec cadre de réception pour siphon de sol intégré et étanchéifié 135 x 135 mm, élément support en plusieurs parties 1400 x 1400 x 55 mm, siphon de sol DN 50 horizontal incl. obturateur d'odeurs et filtre récupérateur en option : CAB-BP E..., extension en continu du kit de receveur de douche de maximum 300 mm en largeur ou/et longueur, longueur max. 1700 mm, largeur max. 1700 mm				
	LESPA1100	CAB-BP-F 1400 LR , pour CAB-F 1400 R.LR ou L.LR	Kit	833,52	
	LESPA1101	CAB-BP-F 1400 RL , pour CAB-F 1400 R.RL ou L.RL	Kit	833,52	
	LESPA1203	CAB-BP E-1 , extension en continu du kit de receveur de douche de maximum 300 mm en largeur ou longueur	Supplément	179,90	
	LESPA1204	CAB-BP E-2 , extension en continu du kit de receveur de douche de maximum 300 mm en largeur et longueur	Supplément	318,90	

Autres accessoires à partir de la page 38 / Systèmes d'écoulement et accessoires voir page 54 / Accessoires de montage voir page 56

* Illustration avec sol

Outil de configuration de cabine et documentation technique pour téléchargement, voir www.luxelements-privatespa.com

Forme de base pentagonale,
avec façade en verre

CAB-F-GF 1400

- Douche de spa pour une à deux personnes
- Surface au sol 1400 x 1400 mm, épaisseur de paroi 50 mm, forme de toit FLAT (hauteur totale 2200 mm)
- Extension en continu de maximum 300 mm possible sur un ou les deux côtés
- Avec paroi d'installation (100 mm d'épaisseur) à gauche ou à droite de la porte incl. panneau d'installation et niche
- Structure en verre et en profilés (hauteur 2150 mm) avec 135°-construction en angle : huisserie, porte verre incl. béquille (ouverture de porte DIN gauche ou droite), profilé mural, cloison verre
- Banquette avec un espace vide pour la pose des conduites (disposition à gauche ou à droite de la porte)



Accessoires (en option)

- Kit de receveur de douche : receveur de douche et élément support, siphon de sol horizontal et filtre récupérateur (voir page 16)
- Autres accessoires à partir de la page 38 : Bandeau / Toit avec pente / Lumière / Son / Chauffage / Vapeur / Panneau technique / Trappe de visite / Systèmes d'écoulement et accessoires / Accessoires de montage

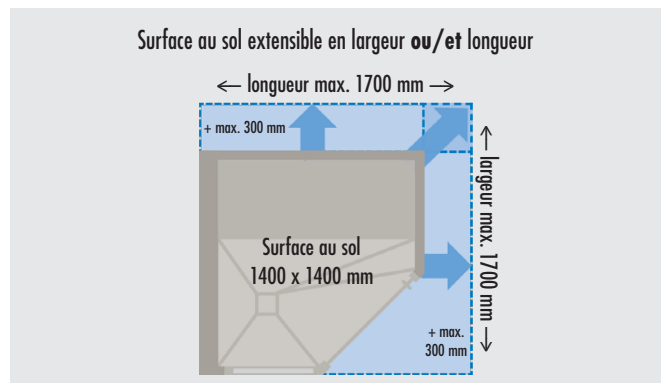

CAB-F-GF 1400

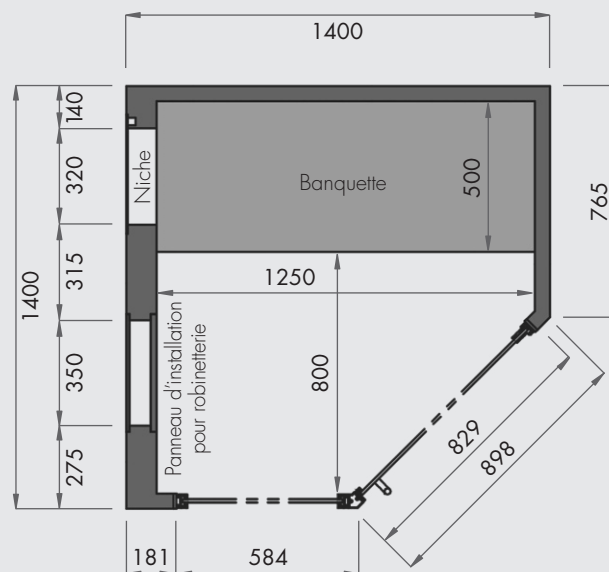

Dimensions en mm

(L'illustration montre l'exécution «R.R.»)

■ DONNEES PRODUITS – LUX ELEMENTS®-SPA CAB-F-GF 1400 ...

Données emballage sur demande

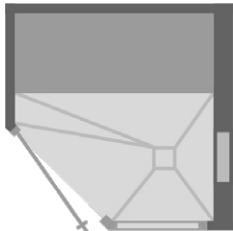
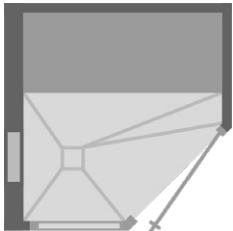
NUMERO D'ARTICLE	DESIGNATION D'ARTICLE / DESCRIPTION D'ARTICLE	UNITE	PRIX / UNITE €
	CAB-F-GF 1400 L.L.R * Porte DIN <u>gauche</u> / Banquette à <u>gauche</u> de la porte / Panneau d'installation à <u>droite</u> de la porte		
	CAB-F-GF 1400 R.R.L * Porte DIN <u>droite</u> / Banquette à <u>droite</u> de la porte / Panneau d'installation à <u>gauche</u> de la porte		

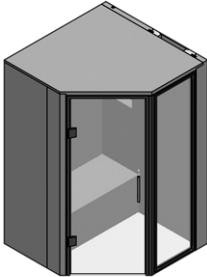
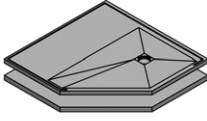
Douche de spa				
 <i>(L'illustration montre l'exécution «L.L.R»)</i>	CAB-F-GF 1400 ... , kit douche de spa pentagonal avec façade en verre, 1400 x 1400 x 2200 mm, épaisseur de paroi 50 mm, un mur 100 mm d'épaisseur comme paroi pour équipement (disposition à gauche ou à droite de la porte), incl. panneau d'installation et niche 320 x 320 mm, forme de toit FLAT, structure en verre et en profilés du sol au plafond avec 135 °-construction en angle 829 + 584 x 2150 mm, finition gris foncé métallisé DB 703, ouverture porte DIN gauche ou droite, avec porte en verre incl. béquille, banquette avec un espace vide pour la pose des conduites (disposition à gauche ou à droite de la porte) en option: CAB-E... , extension en continu de la douche de spa de maximum 300 mm en largeur ou/et longueur, longueur max. 1700 mm, largeur max. 1700 mm			
	LESPA1004	CAB-F-GF 1400 L.L.R. , structure en verre et en profilés ouverture porte DIN gauche , Banquette à gauche de la porte, panneau d'installation à droite de la porte	Kit	6.817,13
	LESPA1005	CAB-F-GF 1400 R.R.L. , structure en verre et en profilés ouverture porte DIN droite , Banquette à droite de la porte, panneau d'installation à gauche de la porte	Kit	6.817,13
	LESPA1200	CAB-E-1 , extension en continu de la douche de spa de maximum 300 mm en largeur ou longueur	Supplément	320,00
	LESPA1201	CAB-E-2 , extension en continu de la douche de spa de maximum 300 mm en largeur et longueur	Supplément	462,00
Sol				
 <i>(L'illustration montre l'exécution «L.R»)</i>	CAB-BP-F-GF 1400 ... , kit de receveur de douche, composé d'un receveur de douche en plusieurs parties 1400 x 1400 x 30/45 mm avec cadre de réception pour siphon de sol intégré et étanchéifié 135 x 135 mm, élément support en plusieurs parties 1400 x 1400 x 55 mm, siphon de sol DN 50 horizontal incl. obturateur d'odeurs et filtre récupérateur en option: CAB-BP E... , extension en continu du kit de receveur de douche de maximum 300 mm en largeur ou/et longueur, longueur max. 1700 mm, largeur max. 1700 mm			
	LESPA1102	CAB-BP-F-GF 1400 LR , pour CAB-F-GF 1400 L.L.R	Kit	858,10
	LESPA1103	CAB-BP-F-GF 1400 RL , pour CAB-F-GF 1400 R.R.L	Kit	858,10
	LESPA1203	CAB-BP E-1 , extension en continu du kit de receveur de douche de maximum 300 mm en largeur ou longueur	Supplément	179,90
	LESPA1204	CAB-BP E-2 , extension en continu du kit de receveur de douche de maximum 300 mm en largeur et longueur	Supplément	318,90

Autres accessoires à partir de la page 38 / Systèmes d'écoulement et accessoires voir page 54 / Accessoires de montage voir page 56

* Illustration avec sol

Outil de configuration de cabine et documentation technique pour téléchargement, voir www.luxelements-privatespa.com

Forme de base carré, sans façade en verre
CAB-Q 1400

- Douche de spa pour une à deux personnes
- Surface au sol 1400 x 1400 mm, épaisseur de paroi 50 mm, forme de toit FLAT (hauteur totale 2200 mm)
- Extension en continu de maximum 300 mm possible sur un ou les deux côtés
- Avec paroi d'installation (100 mm d'épaisseur) à gauche ou à droite de la porte incl. panneau d'installation et niche
- Structure en verre et en profilés (hauteur 2150 mm) : huisserie, porte en verre incl. béquille (ouverture de porte DIN gauche ou droite)
- Banquette avec un espace vide pour la pose des conduites (disposition à l'opposé de la porte)



Accessoires (en option)

- Kit de receveur de douche : receveur de douche et élément support, siphon de sol horizontal et filtre récupérateur (voir page 16)
- Autres accessoires à partir de la page 38 : Bandeau / Toit avec pente / Lumière / Son / Chauffage / Vapeur / Panneau technique / Trappe de visite / Systèmes d'écoulement et accessoires / Accessoires de montage

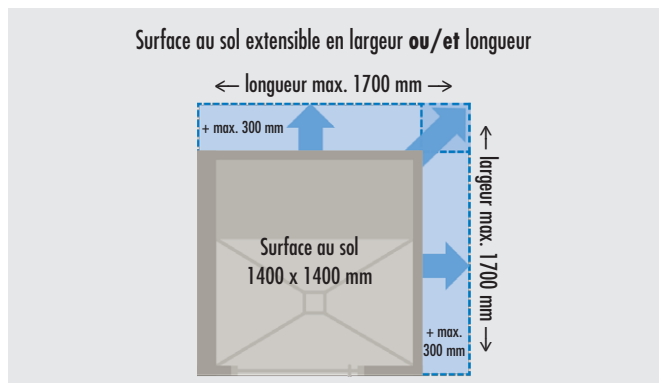

CAB-Q 1400

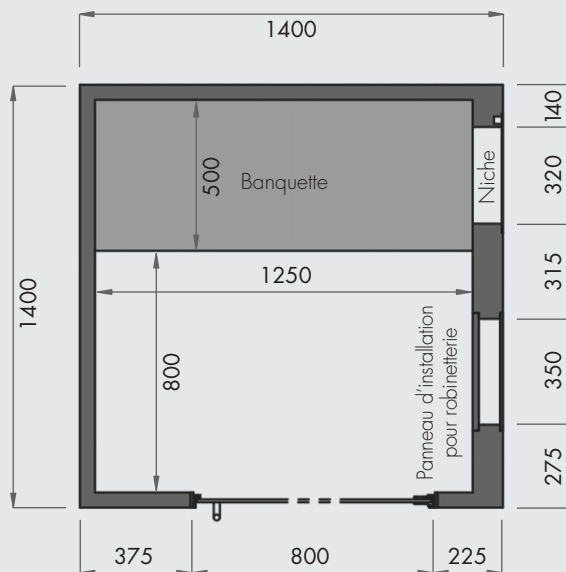

Dimensions en mm

(L'illustration montre l'exécution «R.GR»)

■ DONNEES PRODUITS – LUX ELEMENTS®-SPA CAB-Q 1400 ...

Données emballage sur demande

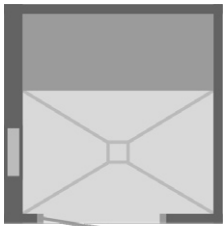
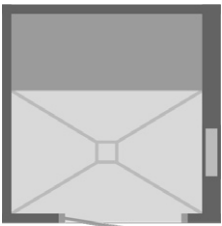
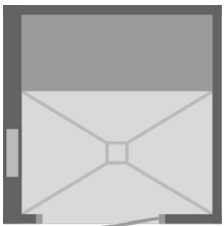
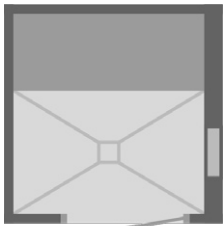
	NUMERO D'ARTICLE	DESIGNATION D'ARTICLE / DESCRIPTION D'ARTICLE	UNITE	PRIX / UNITE €
				
	CAB-Q 1400 L.GL *	Porte DIN <u>gauche</u> / Banquette à l'opposé de la porte / Panneau d'installation à <u>gauche</u> de la porte		
				
	CAB-Q 1400 L.GR *	Porte DIN <u>gauche</u> / Banquette à l'opposé de la porte / Panneau d'installation à <u>droite</u> de la porte		
				
	CAB-Q 1400 R.GL *	Porte DIN <u>droite</u> / Banquette à l'opposé de la porte / Panneau d'installation à <u>gauche</u> de la porte		
				
	CAB-Q 1400 R.GR *	Porte DIN <u>droite</u> / Banquette à l'opposé de la porte / Panneau d'installation à <u>droite</u> de la porte		

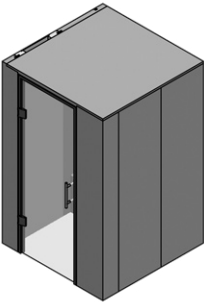
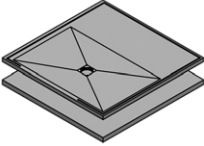
Douche de spa				
	CAB-Q 1400 ... , kit douche de spa carré, 1400 x 1400 x 2200 mm, épaisseur de paroi 50 mm, un mur 100 mm d'épaisseur comme paroi pour équipement (disposition à gauche ou à droite de la porte), incl. panneau d'installation et niche 320 x 320 mm, forme de toit FLAT, structure en verre et en profilés du sol au plafond 800 x 2150 mm, finition gris foncé métallisé DB 703, ouverture porte DIN gauche ou droite, avec porte en verre incl. béquille, banquette avec un espace vide pour la pose des conduites (disposition à l'opposé de la porte) en option : CAB-E... , extension en continu de la douche de spa de maximum 300 mm en largeur ou/et longueur, longueur max. 1700 mm, largeur max. 1700 mm			
	LESPA1006	CAB-Q 1400 L.GL , structure en verre et en profilés ouverture porte DIN gauche , panneau d'installation à gauche de la porte	Kit	5.281,91
	LESPA1007	CAB-Q 1400 L.GR , structure en verre et en profilés ouverture porte DIN gauche , panneau d'installation à droite de la porte	Kit	5.281,91
	LESPA1008	CAB-Q 1400 R.GL , structure en verre et en profilés ouverture porte DIN droite , panneau d'installation à gauche de la porte	Kit	5.281,91
	LESPA1009	CAB-Q 1400 R.GR , structure en verre et en profilés ouverture porte DIN droite , panneau d'installation à droite de la porte	Kit	5.281,91
	LESPA1200	CAB-E-1 , extension en continu de la douche de spa de maximum 300 mm en largeur ou longueur	Supplément	320,00
	LESPA1201	CAB-E-2 , extension en continu de la douche de spa de maximum 300 mm en largeur et longueur	Supplément	462,00
Sol				
	CAB-BP-Q 1400 ... , kit de receveur de douche, composé d'un receveur de douche en plusieurs parties 1400 x 1400 x 30/45 mm avec cadre de réception pour siphon de sol intégré et étanchéifié 135 x 135 mm, élément support en plusieurs parties 1400 x 1400 x 55 mm, siphon de sol DN 50 horizontal incl. obturateur d'odeurs et filtre récupérateur en option : CAB-BP E... , extension en continu du kit de receveur de douche de maximum 300 mm en largeur ou/et longueur, longueur max. 1700 mm, largeur max. 1700 mm			
	LESPA1104	CAB-BP-Q 1400 GL , pour CAB-Q 1400 L.GL ou R.GL	Kit	904,69
	LESPA1105	CAB-BP-Q 1400 GR , pour CAB-Q 1400 L.GR ou R.GR	Kit	904,69
	LESPA1203	CAB-BP E-1 , extension en continu du kit de receveur de douche de maximum 300 mm en largeur ou longueur	Supplément	179,90
	LESPA1204	CAB-BP E-2 , extension en continu du kit de receveur de douche de maximum 300 mm en largeur et longueur	Supplément	318,90

Autres accessoires à partir de la page 38 / Systèmes d'écoulement et accessoires voir page 54 / Accessoires de montage voir page 56

* Illustration avec sol

Outil de configuration de cabine et documentation technique pour téléchargement, voir www.luxelements-privatespa.com

Forme de base carré, avec façade en verre **CAB-Q-GF 1400**

- Douche de spa pour une à deux personnes
- Surface au sol 1400 x 1400 mm, épaisseur de paroi 50 mm, forme de toit FLAT (hauteur totale 2200 mm)
- Extension en continu de maximum 300 mm possible sur un ou les deux côtés
- Avec paroi d'installation (100 mm d'épaisseur) à gauche ou à droite de la porte incl. panneau d'installation et niche
- Structure en verre et en profilés (hauteur 2150 mm), avec 90 °-construction en angle : huisserie, porte verre incl. béquille (ouverture de porte DIN gauche ou droite), profilés muraux, cloisons verre
- Banquette avec un espace vide pour la pose des conduites (disposition à l'opposé de la porte)

Accessoires (en option)

- Kit de receveur de douche : receveur de douche et élément support, siphon de sol horizontal et filtre récupérateur (voir page 16)
- Autres accessoires à partir de la page 38 : Bandeau / Toit avec pente / Lumière / Son / Chauffage / Vapeur / Panneau technique / Trappe de visite / Systèmes d'écoulement et accessoires / Accessoires de montage

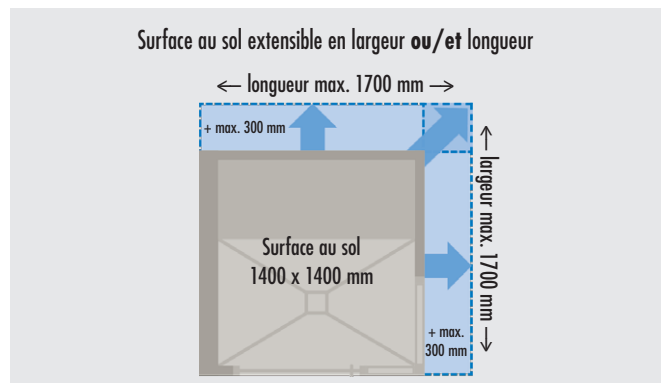

CAB-Q-GF 1400

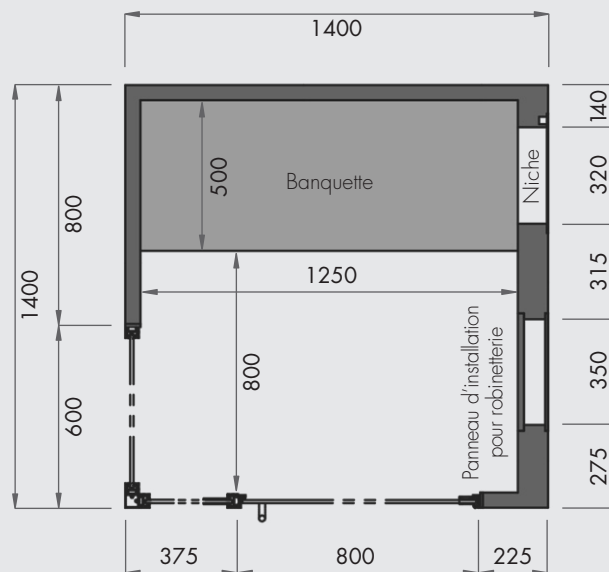



Dimensions en mm

(L'illustration montre l'exécution «R.GR»)

■ DONNEES PRODUITS – LUX ELEMENTS®-SPA CAB-Q-GF 1400 ...

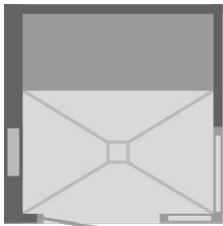
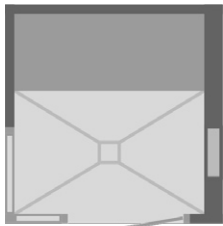
Données emballage sur demande

NUMERO D'ARTICLE	DESIGNATION D'ARTICLE / DESCRIPTION D'ARTICLE	UNITE	PRIX / UNITE €
 <p>CAB-Q-GF 1400 L.GL * Porte DIN <u>gauche</u> / Banquette à l'opposé de la porte / Panneau d'installation à <u>gauche</u> de la porte</p>			
 <p>CAB-Q-GF 1400 R.GR * Porte DIN <u>droite</u> / Banquette à l'opposé de la porte / Panneau d'installation à <u>droite</u> de la porte</p>			

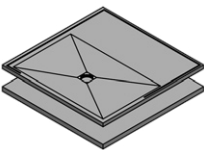
Douche de spa				
 <p>(L'illustration montre l'exécution «L.GL»)</p>	<p>CAB-Q-GF 1400 ..., kit douche de spa carré avec façade en verre, 1400 x 1400 x 2200 mm, épaisseur de paroi 50 mm, un mur 100 mm d'épaisseur comme paroi pour équipement (disposition à gauche ou à droite de la porte), incl. panneau d'installation et niche 320 x 320 mm, forme de toit FLAT, structure en verre et en profilés du sol au plafond avec 90°-construction en angle 1175 + 600 x 2150 mm, finition gris foncé métallisé DB 703, ouverture porte DIN gauche ou droite, avec porte en verre incl. béquille, banquette avec un espace vide pour la pose des conduites (disposition à l'opposé de la porte) en option: CAB-E..., extension en continu de la douche de spa de maximum 300 mm en largeur ou/et longueur, longueur max. 1700 mm, largeur max. 1700 mm</p>			
	LESPA1010	CAB-Q-GF 1400 L.GL , structure en verre et en profilés ouverture porte DIN gauche , panneau d'installation à gauche de la porte	Kit	6.953,88
	LESPA1011	CAB-Q-GF 1400 R.GR , structure en verre et en profilés ouverture porte DIN droite , panneau d'installation à droite de la porte	Kit	6.953,88
	LESPA1200	CAB-E-1 , extension en continu de la douche de spa de maximum 300 mm en largeur ou longueur	Supplément	320,00
	LESPA1201	CAB-E-2 , extension en continu de la douche de spa de maximum 300 mm en largeur et longueur	Supplément	462,00
Sol				
 <p>(L'illustration montre l'exécution «GL»)</p>	<p>CAB-BP-Q-GF 1400 ..., kit de receveur de douche, composé d'un receveur de douche en plusieurs parties 1400 x 1400 x 30/45 mm avec cadre de réception pour siphon de sol intégré et étanchéifié 135 x 135 mm, élément support en plusieurs parties 1400 x 1400 x 55 mm, siphon de sol DN 50 horizontal incl. obturateur d'odeurs et filtre récupérateur en option: CAB-BP E..., extension en continu du kit de receveur de douche de maximum 300 mm en largeur ou/et longueur, longueur max. 1700 mm, largeur max. 1700 mm</p>			
	LESPA1106	CAB-BP-Q-GF 1400 GL , pour CAB-Q-GF 1400 L.GL	Kit	944,63
	LESPA1107	CAB-BP-Q-GF 1400 GR , pour CAB-Q-GF 1400 R.GR	Kit	944,63
	LESPA1203	CAB-BP E-1 , extension en continu du kit de receveur de douche de maximum 300 mm en largeur ou longueur	Supplément	179,90
LESPA1204	CAB-BP E-2 , extension en continu du kit de receveur de douche de maximum 300 mm en largeur et longueur	Supplément	318,90	

Autres accessoires à partir de la page 38 / Systèmes d'écoulement et accessoires voir page 54 / Accessoires de montage voir page 56

* Illustration avec sol

 Outil de configuration de cabine et documentation technique pour téléchargement, voir www.luxelements-privatespa.com

Forme de base rectangulaire,
sans façade en verre

CAB-R 1780/950

- Douche de spa pour une personne
- Surface au sol 1780 x 950 mm, épaisseur de paroi 50 mm, forme de toit FLAT (hauteur totale 2200 mm)
- Extension en continu de maximum 300 mm possible sur un ou les deux côtés
- Avec paroi d'installation (100 mm d'épaisseur) à l'opposé de la porte, incl. panneau d'installation et niche
- Structure en verre et en profilés (hauteur 2150 mm) : huisserie, porte en verre incl. béquille (ouverture de porte DIN gauche ou droite)
- Banquette avec un espace vide pour la pose des conduites (disposition à gauche ou à droite de la porte)

Accessoires (en option)

- Kit de receveur de douche : receveur de douche et élément support, siphon de sol horizontal et filtre récupérateur (voir page 16)
- Autres accessoires à partir de la page 38 : Bandeau / Toit avec pente / Lumière / Son / Chauffage / Vapeur / Panneau technique / Trappe de visite / Systèmes d'écoulement et accessoires / Accessoires de montage

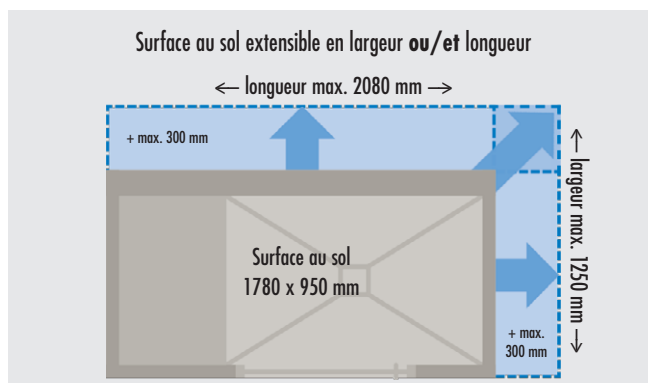

CAB-R 1780/950

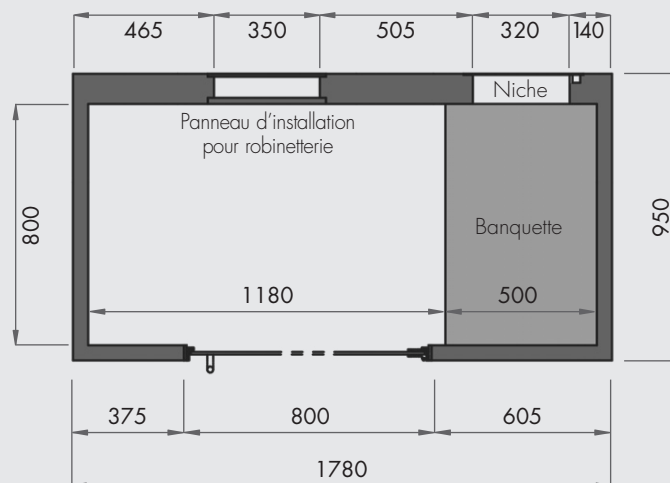

Dimensions en mm

(L'illustration montre l'exécution «R.RG»)

■ DONNEES PRODUITS – LUX ELEMENTS®-SPA CAB-R 1780/950 ...

Données emballage sur demande

NUMERO D'ARTICLE	DESIGNATION D'ARTICLE / DESCRIPTION D'ARTICLE	UNITE	PRIX / UNITE €
------------------	-----------------------------------------------	-------	----------------

**CAB-R 1780/950 L.LG ***

Porte DIN gauche / Banquette à gauche de la porte / Panneau d'installation à l'opposé de la porte

**CAB-R 1780/950 L.RG ***

Porte DIN gauche / Banquette à droite de la porte / Panneau d'installation à l'opposé de la porte

**CAB-R 1780/950 R.LG ***

Porte DIN droite / Banquette à gauche de la porte / Panneau d'installation à l'opposé de la porte

**CAB-R 1780/950 R.RG ***

Porte DIN droite / Banquette à droite de la porte / Panneau d'installation à l'opposé de la porte

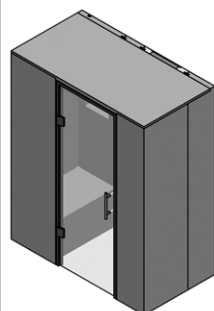
Douche de spa

(L'illustration montre l'exécution «L.LG»)

CAB-R 1780/950 ..., kit douche de spa rectangulaire, 1780 x 950 x 2200 mm, épaisseur de paroi 50 mm, un mur 100 mm d'épaisseur comme paroi pour équipement (disposition à l'opposé de la porte), incl. panneau d'installation et niche 320 x 320 mm, forme de toit FLAT, structure en verre et en profilés du sol au plafond 800 x 2150 mm, finition gris foncé métallisé DB 703, ouverture porte DIN gauche ou droite, avec porte en verre incl. béquille, banquette avec un espace vide pour la pose des conduites (disposition à gauche ou à droite de la porte)

en option: **CAB-E...**, extension en continu de la douche de spa de maximum 300 mm en largeur **ou/et** longueur, longueur max. 2080 mm, largeur max. 1250 mm

LESPA1012	CAB-R 1780/950 L.LG , structure en verre et en profilés ouverture porte DIN gauche, banquette à gauche de la porte	Kit	4.952,68
LESPA1013	CAB-R 1780/950 L.RG , structure en verre et en profilés ouverture porte DIN gauche, banquette à droite de la porte	Kit	4.952,68
LESPA1014	CAB-R 1780/950 R.LG , structure en verre et en profilés ouverture porte DIN droite, banquette à gauche de la porte	Kit	4.952,68
LESPA1015	CAB-R 1780/950 R.RG , structure en verre et en profilés ouverture porte DIN droite, banquette à droite de la porte	Kit	4.952,68
LESPA1200	CAB-E-1 , extension en continu de la douche de spa de maximum 300 mm en largeur ou longueur	Supplément	320,00
LESPA1201	CAB-E-2 , extension en continu de la douche de spa de maximum 300 mm en largeur et longueur	Supplément	462,00

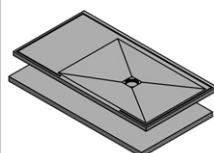
Sol

(L'illustration montre l'exécution «LG»)

CAB-BP-R 1780/950 ..., kit de receveur de douche, composé d'un receveur de douche en plusieurs parties 1780 x 950 x 30/45 mm avec cadre de réception pour siphon de sol intégré et étanchéifié 135 x 135 mm, élément support en plusieurs parties 1780 x 950 x 55 mm, siphon de sol DN 50 horizontal incl. obturateur d'odeurs et filtre récupérateur

en option: **CAB-BP E...**, extension en continu du kit de receveur de douche de maximum 300 mm en largeur **ou/et** longueur, longueur max. 2080 mm, largeur max. 1250 mm

LESPA1108	CAB-BP-R 1780/950 LG , pour CAB-R 1780/950 L.LG ou R.LG	Kit	809,73
LESPA1109	CAB-BP-R 1780/950 RG , pour CAB-R 1780/950 L.RG ou R.RG	Kit	809,73
LESPA1203	CAB-BP E-1 , extension en continu du kit de receveur de douche de maximum 300 mm en largeur ou longueur	Supplément	179,90
LESPA1204	CAB-BP E-2 , extension en continu du kit de receveur de douche de maximum 300 mm en largeur et longueur	Supplément	318,90

Autres accessoires à partir de la page 38 / Systèmes d'écoulement et accessoires voir page 54 / Accessoires de montage voir page 56

* Illustration avec sol



Outil de configuration de cabine et documentation technique pour téléchargement, voir www.luxelements-privatespa.com

Forme de base rectangulaire,
avec façade en verre

CAB-R-GF 1780/950

- Douche de spa pour une personne
- Surface au sol 1780 x 950 mm, épaisseur de paroi 50 mm, forme de toit FLAT (hauteur totale 2200 mm)
- Extension en continu de maximum 300 mm possible sur un ou les deux côtés
- Avec paroi d'installation (100 mm d'épaisseur) à l'opposé de la porte, incl. panneau d'installation et niche
- Structure en verre et en profilés (hauteur 2150 mm), avec 90°-construction en angle : huisserie, porte verre incl. béquille (ouverture de porte DIN gauche ou droite), profilés muraux, cloisons verre
- Banquette avec un espace vide pour la pose des conduites (disposition à gauche ou à droite de la porte)

Accessoires (en option)

- Kit de receveur de douche : receveur de douche et élément support, siphon de sol horizontal et filtre récupérateur (voir page 16)
- Autres accessoires à partir de la page 38 : Bandeau / Toit avec pente / Lumière / Son / Chauffage / Vapeur / Panneau technique / Trappe de visite / Systèmes d'écoulement et accessoires / Accessoires de montage

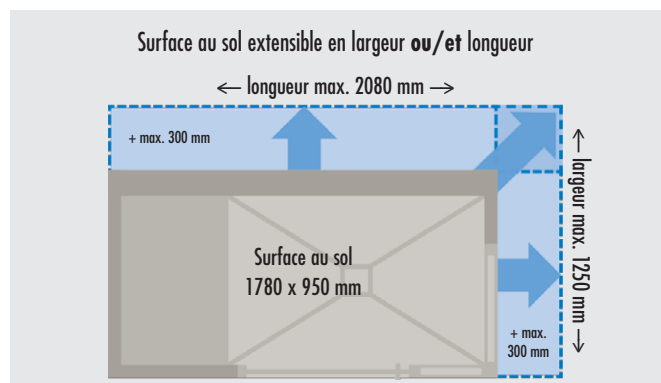

CAB-R-GF 1780/950

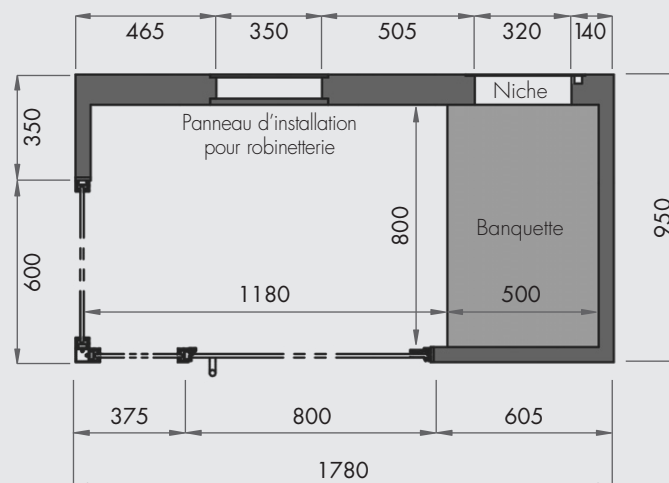

Dimensions en mm

(L'illustration montre l'exécution «R.RG»)

■ DONNEES PRODUITS – LUX ELEMENTS®-SPA CAB-R-GF 1780/950 ...

Données emballage sur demande

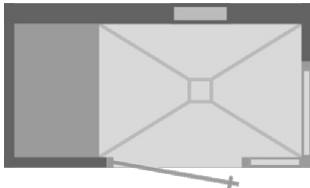
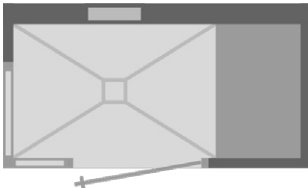
NUMERO D'ARTICLE	DESIGNATION D'ARTICLE / DESCRIPTION D'ARTICLE	UNITE	PRIX / UNITE €
			
CAB-R-GF 1780/950 L.LG * Porte DIN gauche / Banquette à gauche de la porte / Panneau d'installation à l'opposé de la porte			
			
CAB-R-GF 1780/950 R.RG * Porte DIN droite / Banquette à droite de la porte / Panneau d'installation à l'opposé de la porte			

Douche de spa

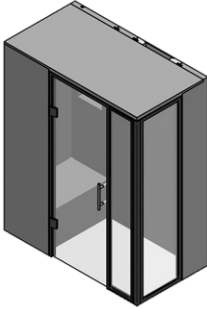
 (L'illustration montre l'exécution «L.LG»)	CAB-R-GF 1780/950 ... , kit douche de spa rectangulaire avec façade en verre, 1780 x 950 x 2200 mm, épaisseur de paroi 50 mm, un mur 100 mm d'épaisseur comme paroi pour équipement (disposition à l'opposé de la porte), incl. panneau d'installation et niche 320 x 320 mm, forme de toit FLAT, structure en verre et en profilés du sol au plafond avec 90°-construction en angle 1175 + 600 x 2150 mm, finition gris foncé métallisé DB 703, ouverture porte DIN gauche ou droite, avec porte en verre incl. béquille, banquette avec un espace vide pour la pose des conduites (disposition à gauche ou à droite de la porte) en option: CAB-E... , extension en continu de la douche de spa de maximum 300 mm en largeur ou/et longueur, longueur max. 2080 mm, largeur max. 1250 mm		
	LESPA1016 CAB-R-GF 1780/950 L.LG , structure en verre et en profilés ouverture porte DIN gauche , Banquette à gauche de la porte	Kit	6.588,71
	LESPA1017 CAB-R-GF 1780/950 R.RG , structure en verre et en profilés ouverture porte DIN droite , Banquette à droite de la porte	Kit	6.588,71
	LESPA1200 CAB-E-1 , extension en continu de la douche de spa de maximum 300 mm en largeur ou longueur	Supplément	320,00
	LESPA1201 CAB-E-2 , extension en continu de la douche de spa de maximum 300 mm en largeur et longueur	Supplément	462,00

Sol

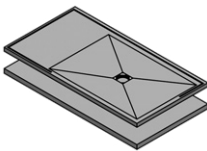
 (L'illustration montre l'exécution «L.G»)	CAB-BP-R-GF 1780/950 ... , kit de receveur de douche, composé d'un receveur de douche en plusieurs parties 1780 x 950 x 30/45 mm avec cadre de réception pour siphon de sol intégré et étanchéifié 135 x 135 mm, élément support en plusieurs parties 1780 x 950 x 55 mm, siphon de sol DN 50 horizontal incl. obturateur d'odeurs et filtre récupérateur en option: CAB-BP E... , extension en continu du kit de receveur de douche de maximum 300 mm en largeur ou/et longueur, longueur max. 2080 mm, largeur max. 1250 mm		
	LESPA1110 CAB-BP-R-GF 1780/950 LG , pour CAB-R-GF 1780/950 L.LG	Kit	849,67
	LESPA1111 CAB-BP-R-GF 1780/950 RG , pour CAB-R-GF 1780/950 R.RG	Kit	849,67
	LESPA1203 CAB-BP E-1 , extension en continu du kit de receveur de douche de maximum 300 mm en largeur ou longueur	Supplément	179,90
	LESPA1204 CAB-BP E-2 , extension en continu du kit de receveur de douche de maximum 300 mm en largeur et longueur	Supplément	318,90

Autres accessoires à partir de la page 38 / Systèmes d'écoulement et accessoires voir page 54 / Accessoires de montage voir page 56

* Illustration avec sol

 Outil de configuration de cabine et documentation technique pour téléchargement, voir
www.luxelements-privatespa.com

Forme de base rectangulaire,
sans façade en verre

CAB-R 1780/1250

- Douche de spa pour une à deux personnes
- Surface au sol 1780 x 1250 mm, épaisseur de paroi 50 mm, forme de toit FLAT (hauteur totale 2200 mm)
- Extension en continu de maximum 300 mm possible sur un ou les deux côtés
- Avec paroi d'installation (100 mm d'épaisseur) à gauche ou à droite de la porte incl. panneau d'installation et niche
- Structure en verre et en profilés (hauteur 2150 mm) : huisserie, porte en verre incl. béquille (ouverture de porte DIN gauche ou droite)
- Banquette avec un espace vide pour la pose des conduites (disposition à gauche ou à droite de la porte)

Accessoires (en option)

- Kit de receveur de douche : receveur de douche et élément support, siphon de sol horizontal et filtre récupérateur (voir page 16)
- Autres accessoires à partir de la page 38 : Bandeau / Toit avec pente / Lumière / Son / Chauffage / Vapeur / Panneau technique / Trappe de visite / Systèmes d'écoulement et accessoires / Accessoires de montage



(Illustration avec bandeau)

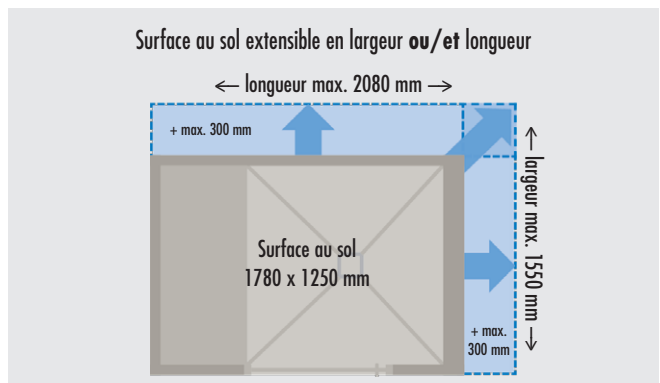

CAB-R 1780/1250

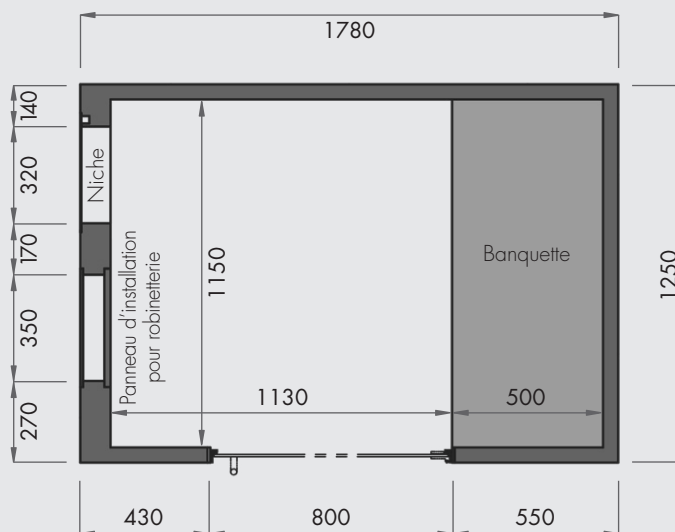

Dimensions en mm

(L'illustration montre l'exécution «R.R.»)

■ DONNEES PRODUITS – LUX ELEMENTS®-SPA CAB-R 1780/1250 ...

Données emballage sur demande

NUMERO D'ARTICLE	DESIGNATION D'ARTICLE / DESCRIPTION D'ARTICLE	UNITE	PRIX / UNITE €
------------------	-----------------------------------------------	-------	----------------

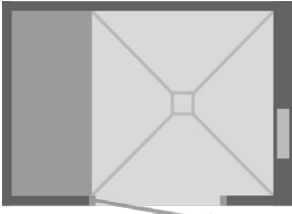
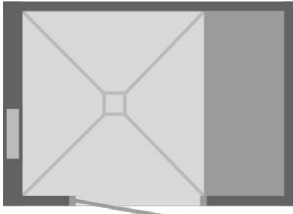
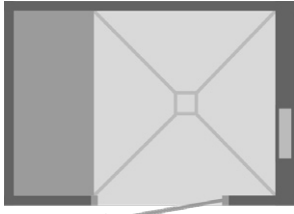
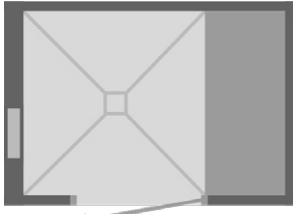
			
CAB-R 1780/1250 L.LR * Porte DIN gauche / Banquette à gauche de la porte / Panneau d'installation à droite de la porte	CAB-R 1780/1250 L.RL * Porte DIN gauche / Banquette à droite de la porte / Panneau d'installation à gauche de la porte	CAB-R 1780/1250 R.LR * Porte DIN droite / Banquette à gauche de la porte / Panneau d'installation à droite de la porte	CAB-R 1780/1250 R.RL * Porte DIN droite / Banquette à droite de la porte / Panneau d'installation à gauche de la porte

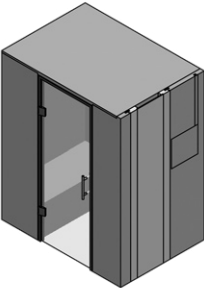
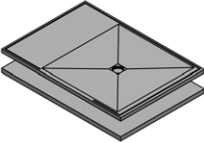
Douche de spa				
 (L'illustration montre l'exécution «L.LR»)	CAB-R 1780/1250 ... , kit douche de spa rectangulaire, 1780 x 1250 x 2200 mm, épaisseur de paroi 50 mm, un mur 100 mm d'épaisseur comme paroi pour équipement (disposition à gauche ou à droite de la porte), incl. panneau d'installation et niche 320 x 320 mm, forme de toit FLAT, structure en verre et en profilés du sol au plafond 800 x 2150 mm, finition gris foncé métallisé DB 703, ouverture porte DIN gauche ou droite, avec porte en verre incl. béquille, banquette avec un espace vide pour la pose des conduites (disposition à gauche ou à droite de la porte) en option: CAB-E... , extension en continu de la douche de spa de maximum 300 mm en largeur ou/et longueur, longueur max. 2080 mm, largeur max. 1550 mm			
	LESPA1018	CAB-R 1780/1250 L.LR , structure en verre et en profilés ouverture porte DIN gauche, Banquette à gauche de la porte, panneau d'installation à droite de la porte,	Kit	5.211,91
	LESPA1019	CAB-R 1780/1250 L.RL , structure en verre et en profilés ouverture porte DIN gauche, Banquette à droite de la porte, panneau d'installation à gauche de la porte,	Kit	5.211,91
	LESPA1020	CAB-R 1780/1250 R.LR , structure en verre et en profilés ouverture porte DIN droite, Banquette à gauche de la porte, panneau d'installation à droite de la porte,	Kit	5.211,91
	LESPA1021	CAB-R 1780/1250 R.RL , structure en verre et en profilés ouverture porte DIN droite, Banquette à droite de la porte, panneau d'installation à gauche de la porte,	Kit	5.211,91
	LESPA1200	CAB-E-1 , extension en continu de la douche de spa de maximum 300 mm en largeur ou longueur	Supplément	320,00
	LESPA1201	CAB-E-2 , extension en continu de la douche de spa de maximum 300 mm en largeur et longueur	Supplément	462,00
Sol				
 (L'illustration montre l'exécution «LR»)	CAB-BP-R 1780/1250 , kit de receveur de douche, composé d'un receveur de douche en plusieurs parties 1780 x 1250 x 30/45 mm avec cadre de réception pour siphon de sol intégré et étanchéifié 135 x 135 mm, élément support en plusieurs parties 1780 x 1250 x 55 mm, siphon de sol DN 50 horizontal incl. obturateur d'odeurs et filtre récupérateur en option: CAB-BP E... , extension en continu du kit de receveur de douche de maximum 300 mm en largeur ou/et longueur, longueur max. 2080 mm, largeur max. 1550 mm			
	LESPA1112	CAB-BP-R 1780/1250 LR , pour CAB-R 1780/1250 L.LR ou R.LR	Kit	1.003,17
	LESPA1113	CAB-BP-R 1780/1250 RL , pour CAB-R 1780/1250 L.RL ou R.RL	Kit	1.003,17
	LESPA1203	CAB-BP E-1 , extension en continu du kit de receveur de douche de maximum 300 mm en largeur ou longueur	Supplément	179,90
	LESPA1204	CAB-BP E-2 , extension en continu du kit de receveur de douche de maximum 300 mm en largeur et longueur	Supplément	318,90

Autres accessoires à partir de la page 38 / Systèmes d'écoulement et accessoires voir page 54 / Accessoires de montage voir page 56

* Illustration avec sol

Outil de configuration de cabine et documentation technique pour téléchargement, voir www.luxelements-privatespa.com

Forme de base rectangulaire,
avec façade en verre

CAB-R-GF 1780/1250

- Douche de spa pour une à deux personnes
- Surface au sol 1780 x 1250 mm, épaisseur de paroi 50 mm, forme de toit FLAT (hauteur totale 2200 mm)
- Extension en continu de maximum 300 mm possible sur un ou les deux côtés
- Avec paroi d'installation (100 mm d'épaisseur) à gauche ou à droite de la porte incl. panneau d'installation et niche
- Structure en verre et en profilés (hauteur 2150 mm) : huisserie, porte verre incl. béquille (ouverture de porte DIN gauche ou droite), profilé mural, cloison verre
- Banquette avec un espace vide pour la pose des conduites (disposition à gauche ou à droite de la porte)

Accessoires (en option)

- Kit de receveur de douche : receveur de douche et élément support, siphon de sol horizontal et filtre récupérateur (voir page 16)
- Autres accessoires à partir de la page 38 : Bandeau / Toit avec pente / Lumière / Son / Chauffage / Vapeur / Panneau technique / Trappe de visite / Systèmes d'écoulement et accessoires / Accessoires de montage



(Illustration avec bandeau)

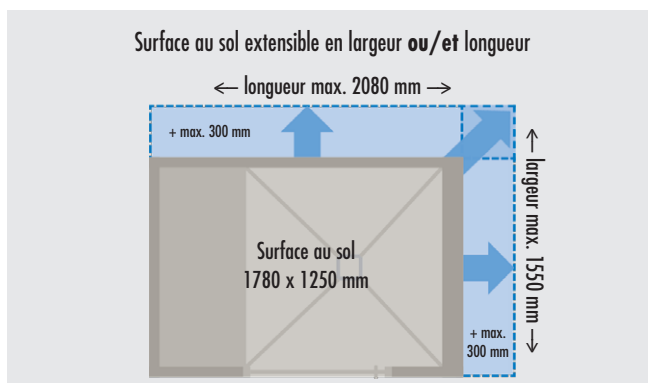

CAB-R-GF 1780/1250

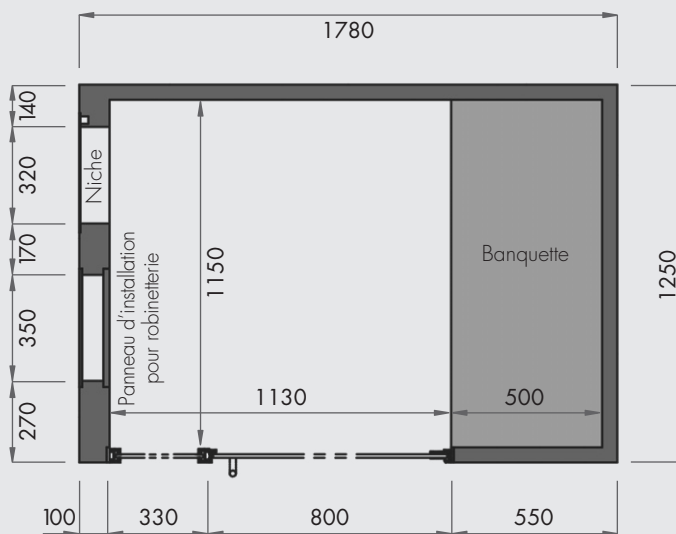

Dimensions en mm

(L'illustration montre l'exécution «R.R.»)

■ DONNEES PRODUITS – LUX ELEMENTS®-SPA CAB-R-GF 1780/1250 ...

Données emballage sur demande

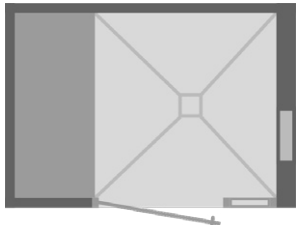
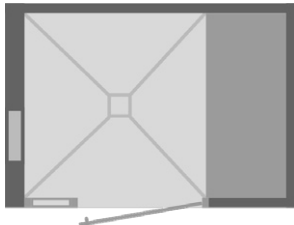
NUMERO D'ARTICLE	DESIGNATION D'ARTICLE / DESCRIPTION D'ARTICLE	UNITE	PRIX / UNITE €
	 <p>CAB-R-GF 1780/1250 L.L.R. * Porte DIN <u>gauche</u> / Banquette à <u>gauche</u> de la porte / Panneau d'installation à <u>droite</u> de la porte</p>		
	 <p>CAB-R-GF 1780/1250 R.R.L. * Porte DIN <u>droite</u> / Banquette à <u>droite</u> de la porte / Panneau d'installation à <u>gauche</u> de la porte</p>		

Douche de spa

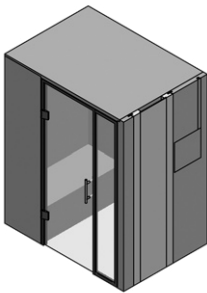
 <p>(L'illustration montre l'exécution «L.R.»)</p>	<p>CAB-R-GF 1780/1250 ..., kit douche de spa rectangulaire avec façade en verre, 1780 x 1250 x 2200 mm, épaisseur de paroi 50 mm, un mur 100 mm d'épaisseur comme paroi pour équipement (disposition à gauche ou à droite de la porte), incl. panneau d'installation et niche 320 x 320 mm, forme de toit FLAT, structure en verre et en profilés du sol au plafond 1130 x 2150 mm, finition gris foncé métallisé DB 703, ouverture porte DIN gauche ou droite, avec porte en verre incl. béquille, banquette avec un espace vide pour la pose des conduites (disposition à gauche ou à droite de la porte)</p> <p>en option: CAB-E..., extension en continu de la douche de spa de maximum 300 mm en largeur ou/et longueur, longueur max. 2080 mm, largeur max. 1550 mm</p>		
	<p>LESPA1022 CAB-R-GF 1780/1250 L.L.R, structure en verre et en profilés ouverture porte DIN gauche, Banquette à gauche de la porte, panneau d'installation à droite de la porte</p>	Kit	6.028,50
	<p>LESPA1023 CAB-R-GF 1780/1250 R.R.L, structure en verre et en profilés ouverture porte DIN droite, Banquette à droite de la porte, panneau d'installation à gauche de la porte</p>	Kit	6.028,50
	<p>LESPA1200 CAB-E-1, extension en continu de la douche de spa de maximum 300 mm en largeur ou longueur</p>	Supplément	320,00
	<p>LESPA1201 CAB-E-2, extension en continu de la douche de spa de maximum 300 mm en largeur et longueur</p>	Supplément	462,00

Sol

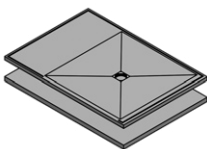
 <p>(L'illustration montre l'exécution «L.R.»)</p>	<p>CAB-BP-R-GF 1780/1250 ..., kit de receveur de douche, composé d'un receveur de douche en plusieurs parties 1780 x 1250 x 30/45 mm avec cadre de réception pour siphon de sol intégré et étanchéifié 135 x 135 mm, élément support en plusieurs parties 1780 x 1250 x 55 mm, siphon de sol DN 50 horizontal incl. obturateur d'odeurs et filtre récupérateur</p> <p>en option: CAB-BP E..., extension en continu du kit de receveur de douche de maximum 300 mm en largeur ou/et longueur, longueur max. 2080 mm, largeur max. 1550 mm</p>		
	<p>LESPA1114 CAB-BP-R-GF 1780/1250 LR, pour CAB-R-GF 1780/1250 L.L.R</p>	Kit	1.016,69
	<p>LESPA1115 CAB-BP-R-GF 1780/1250 RL, pour CAB-R-GF 1780/1250 R.R.L</p>	Kit	1.016,69
	<p>LESPA1203 CAB-BP E-1, extension en continu du kit de receveur de douche de maximum 300 mm en largeur ou longueur</p>	Supplément	179,90
	<p>LESPA1204 CAB-BP E-2, extension en continu du kit de receveur de douche de maximum 300 mm en largeur et longueur</p>	Supplément	318,90

Autres accessoires à partir de la page 38 / Systèmes d'écoulement et accessoires voir page 54 / Accessoires de montage voir page 56

* Illustration avec sol



Outil de configuration de cabine et documentation technique pour téléchargement, voir www.luxelements-privatespa.com

Forme de base rectangulaire,
avec deux banquettes
CAB-R 2000/950

- Douche de spa pour deux personnes
- Surface au sol 2000 x 950 mm, épaisseur de paroi 50 mm, forme de toit FLAT (hauteur totale 2200 mm)
- Extension en continu de maximum 300 mm possible sur un ou les deux côtés
- Avec paroi d'installation (100 mm d'épaisseur) à l'opposé de la porte, incl. panneau d'installation et niche
- Structure en verre et en profilés (hauteur 2150 mm) : huisserie, porte en verre incl. béquille (ouverture de porte DIN gauche ou droite)
- Deux banquettes avec un espace vide pour la pose des conduites (disposition à gauche et à droite de la porte)



(Illustration avec bandeau)

Accessoires (en option)

- Kit de receveur de douche : receveur de douche et élément support, siphon de sol horizontal et filtre récupérateur (voir page 16)
- Autres accessoires à partir de la page 38 : Bandeau / Toit avec pente / Lumière / Son / Chauffage / Vapeur / Panneau technique / Trappe de visite / Systèmes d'écoulement et accessoires / Accessoires de montage

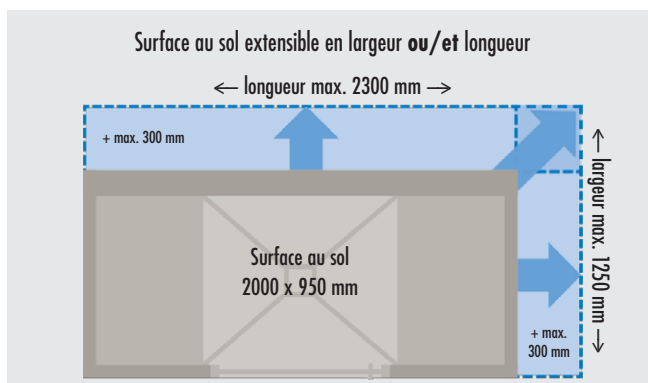

CAB-R 2000/950

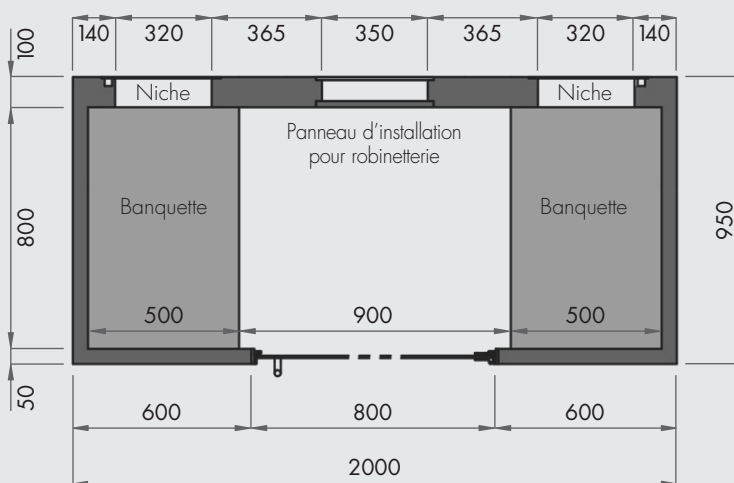

Dimensions en mm

(L'illustration montre l'exécution «R»)

■ DONNEES PRODUITS – LUX ELEMENTS®-SPA CAB-R 2000/950 ...

Données emballage sur demande

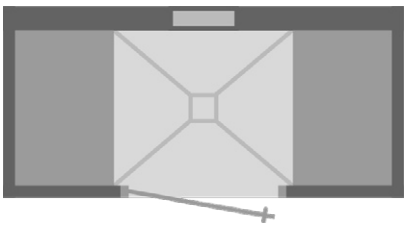
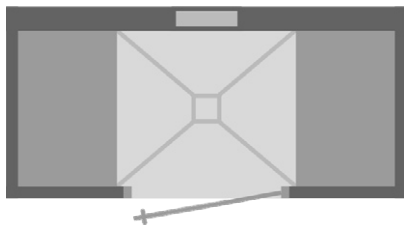
NUMERO D'ARTICLE	DESIGNATION D'ARTICLE / DESCRIPTION D'ARTICLE	UNITE	PRIX / UNITE €
	 <p>CAB-R 2000/950 L Porte DIN gauche / Banquette à gauche et à droite de la porte / Panneau d'installation à l'opposé de la porte</p>		
	 <p>CAB-R 2000/950 R Porte DIN droite / Banquette à gauche et à droite de la porte / Panneau d'installation à l'opposé de la porte</p>		

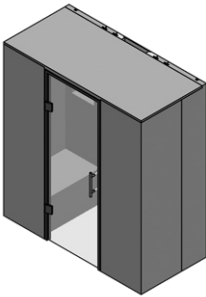
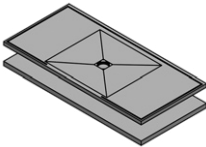
Douche de spa				
 <p>(L'illustration montre l'exécution «L»)</p>	<p>CAB-R 2000/950 ..., kit douche de spa rectangulaire, 2000 x 950 x 2200 mm, épaisseur de paroi 50 mm, un mur 100 mm d'épaisseur comme paroi pour équipement (disposition à l'opposé de la porte), incl. panneau d'installation et niche 320 x 320 mm, forme de toit FLAT, structure en verre et en profilés du sol au plafond 800 x 2150 mm, finition gris foncé métallisé DB 703, ouverture porte DIN gauche ou droite, avec porte en verre incl. béquille, banquette avec un espace vide pour la pose des conduites (disposition à gauche et à droite de la porte) en option: CAB-E..., extension en continu de la douche de spa de maximum 300 mm en largeur ou/et longueur, longueur max. 2300 mm, largeur max. 1250 mm</p>			
	LESPA1024	CAB-R 2000/950 L , structure en verre et en profilés ouverture porte DIN gauche	Kit	5.298,38
	LESPA1025	CAB-R 2000/950 R , structure en verre et en profilés ouverture porte DIN droite	Kit	5.298,38
	LESPA1200	CAB-E-1 , extension en continu de la douche de spa de maximum 300 mm en largeur ou longueur	Supplément	320,00
	LESPA1201	CAB-E-2 , extension en continu de la douche de spa de maximum 300 mm en largeur et longueur	Supplément	462,00
Sol				
	<p>CAB-BP-R 2000/950, kit de receveur de douche, composé d'un receveur de douche en plusieurs parties 2000 x 950 x 30/45 mm avec cadre de réception pour siphon de sol intégré et étanchéifié 135 x 135 mm, élément support en plusieurs parties 2000 x 950 x 55 mm, siphon de sol DN 50 horizontal incl. obturateur d'odeurs et filtre récupérateur en option: CAB-BP E..., extension en continu du kit de receveur de douche de maximum 300 mm en largeur ou/et longueur, longueur max. 2300 mm, largeur max. 1250 mm</p>			
	LESPA1116	CAB-BP-R 2000/950 , pour CAB-R 2000/950 L ou R	Kit	883,51
	LESPA1203	CAB-BP E-1 , extension en continu du kit de receveur de douche de maximum 300 mm en largeur ou longueur	Supplément	179,90
	LESPA1204	CAB-BP E-2 , extension en continu du kit de receveur de douche de maximum 300 mm en largeur et longueur	Supplément	318,90

Autres accessoires à partir de la page 38 / Systèmes d'écoulement et accessoires voir page 54 / Accessoires de montage voir page 56

* Illustration avec sol



Outil de configuration de cabine et documentation technique pour téléchargement, voir
www.luxelements-privatespa.com

Bandeau **CAB-DA B**

- Élément porteur en mousse dure pour réalisation d'un bandeau sur site du toit de la cabine au plafond de la pièce
- Dimensions : 2500 x 600 x 30 mm
- Inclusive 1 cartouche colle de montage
- Découpe aisée aux dimensions souhaitées

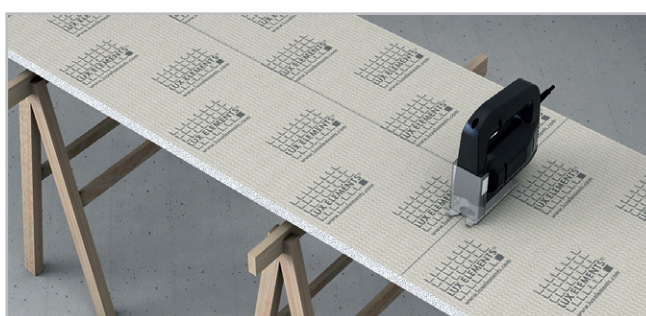
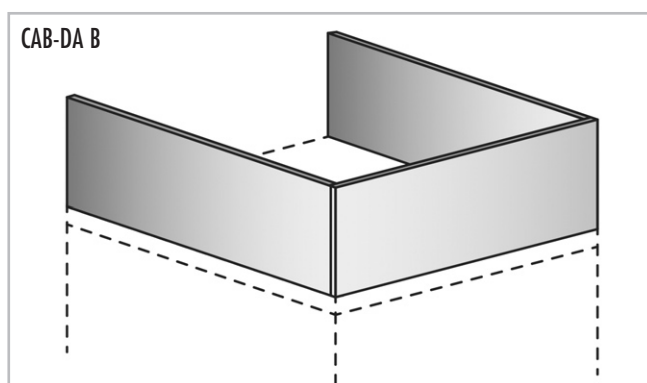

■ DONNEES PRODUITS – LUX ELEMENTS®-SPA CAB-DA B

Données emballage sur demande

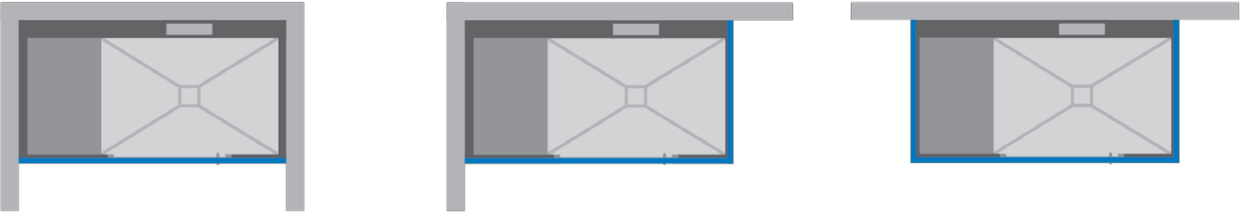
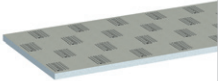
NUMERO D'ARTICLE	DESIGNATION D'ARTICLE / DESCRIPTION D'ARTICLE	UNITE	PRIX / UNITE €
Position du bandeau selon la situation de montage			
			Position du bandeau = —
			
<div style="display: flex; justify-content: space-around;"> Montage en niche Montage dans un coin Montage devant un mur </div>			
	LESPA1205 CAB-DA B, élément porteur en mousse dure, 2500 x 600 x 30 mm, pour réalisation d'un bandeau sur site du toit de la cabine au plafond de la pièce, incl. 1 cartouche colle de montage	Pièce	85,15



Outil de configuration de cabine et documentation technique pour téléchargement, voir www.luxelements-privatespa.com

Elément de toit avec pente

CAB-DA MONO

- Élément de toit avec pente, 100 mm d'épaisseur
- Rehausse de la construction totale de 50 mm à 2250 mm (sans sol)
- Pour utilisation comme douche hammam
- Pour dévier les gouttes d'eau de condensation vers la paroi latérale
- En option : élément porteur en mousse dure servant de bandeau du toit au plafond **CAB-DA B** (voir page 38)
- En option : spot LED encastré **CAB-LI P-WW-2** (voir page 42)





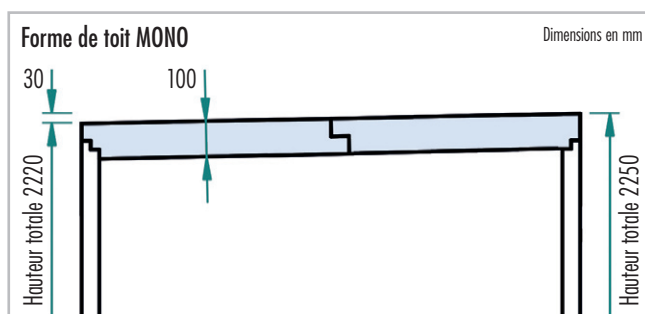
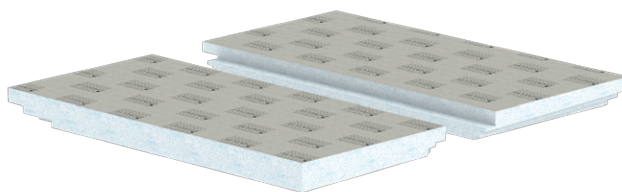

CAB-DA MONO



■ DONNEES PRODUITS – LUX ELEMENTS®-SPA CAB-DA MONO

Données emballage sur demande

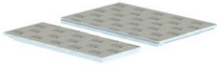
NUMERO D'ARTICLE	DESIGNATION D'ARTICLE / DESCRIPTION D'ARTICLE	UNITE	PRIX / UNITE €
Sens de la pente élément de toit CAB-DA MONO			
			
CAB-F ... Forme de base pentagonale	CAB-Q ... Forme de base carré	CAB-R ... Forme de base rectangulaire (1x banquette)	CAB-R ... Forme de base rectangulaire (2x banquette)
	LESPA1202 CAB-DA MONO , élément de toit avec pente, 100 mm d'épaisseur, rehausse de la construction totale de 50 mm	Supplément	352,00



Outil de configuration de cabine et documentation technique pour téléchargement, voir www.luxelements-privatespa.com

Lumière

CAB-LI

Tuyau lumineux – CAB-LI L-WW NI

- Tuyau lumineux flexible
- Blanc chaud, 24 V, degré de protection IP 67
- Préalablement confectionné pour une ou deux niches
- Avec bloc d'alimentation



CAB-LI L-WW NI



Spot LED encastré – CAB-LI P-WW 2

- 2x spot LED encastré blanc chaud, dimmable
- Rond, coloris chrome mat
- Degré de protection IP 65
- Avec deux panneaux de fixation intégrés en usine au toit plat
- Avec blocs d'alimentation





CAB-LI P-WW 2



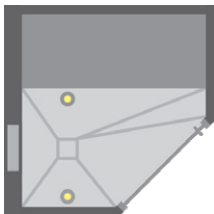
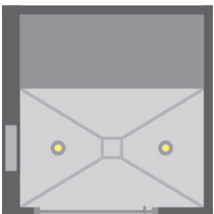

■ DONNEES PRODUITS – LUX ELEMENTS®-SPA CAB-LI

Données emballage sur demande

NUMERO D'ARTICLE	DESIGNATION D'ARTICLE / DESCRIPTION D'ARTICLE	UNITE	PRIX / UNITE €
------------------	-----------------------------------------------	-------	----------------

Position du spot LED encastré CAB-LI P-WW 2			
			
CAB-F ... Forme de base pentagonale	CAB-Q ... Forme de base carré	CAB-R ... Forme de base rectangulaire (1x banquette)	CAB-R ... Forme de base rectangulaire (2x banquette)

Position du spot LED encastré = ●

	LESPA1206	CAB-LI L-WW NI-1 , 1x tuyau lumineux blanc chaud, flexible, 18 mm x 10 mm, degré de protection IP 67, 24 V, câble d'alimentation 5 m, préalablement confectionné pour une niche, incl. bloc d'alimentation	Kit	141,61
 2x	LESPA1207	CAB-LI L-WW NI-2 , 2x tuyau lumineux blanc chaud, flexible, 18 mm x 10 mm, degré de protection IP 67, 24 V, câble d'alimentation 5 m, préalablement confectionné pour deux niches, incl. bloc d'alimentation	Kit	236,81
 2x	LESPA1208	CAB-LI P-WW 2 , 2x spot LED encastré blanc chaud, dimmable, rond, coloris chrome mat, diamètre 86 mm, degré de protection IP 65 (à l'avant), avec deux panneaux de fixation intégrés en usine au toit plat, incl. 2 blocs d'alimentation	Kit	415,31



Outil de configuration de cabine et documentation technique pour téléchargement, voir www.luxelements-privatespa.com

Son

CAB-SO KSW

- Transducteur acoustique, pour la reproduction des moyennes et hautes fréquences sur une surface oscillante
- « Haut-parleur invisible » – pas d'influence négative sur le design mural
- Avec une vis à double filetage et un panneau de fixation intégré au toit pour garantir une fixation sûre
- Raccordement possible avec des amplificateurs usuels
- Étanche à la poussière et à l'eau conformément à IP 68



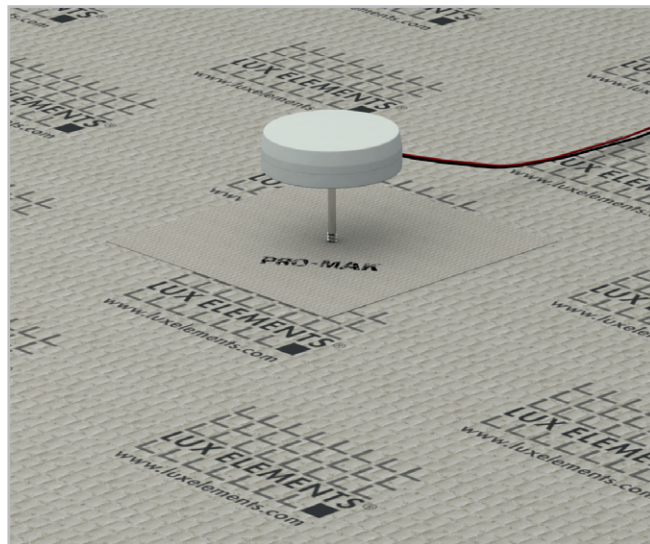

- Spécification technique :

Puissance :	20 W
Résilience musicale :	30 W
Fréquence de résonance :	200 Hz

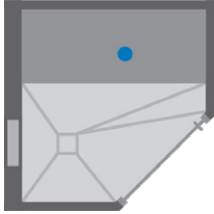
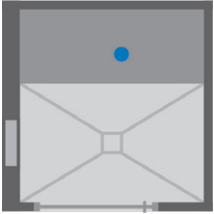

■ DONNEES PRODUITS – LUX ELEMENTS®-SPA CAB-SO KSW

Données emballage sur demande

NUMERO D'ARTICLE	DESIGNATION D'ARTICLE / DESCRIPTION D'ARTICLE	UNITE	PRIX / UNITE €
Position du transducteur acoustique CAB-SO KSW			
Position du transducteur acoustique = ●			
			
CAB-F ... Forme de base pentagonale	CAB-Q ... Forme de base carré	CAB-R ... Forme de base rectangulaire (1x banquette)	CAB-R ... Forme de base rectangulaire (2x banquette) <i>au choix à gauche ou à droite</i>
	LESPA1209 CAB-SO KSW, transducteur acoustique pour la reproduction des moyennes et hautes fréquences, diamètre 76,5 mm, longueur de câble 3 m, IP 68, incl. une vis à double filetage et un panneau de fixation intégré au toit	Pièce	132,62



Outil de configuration de cabine et documentation technique pour téléchargement, voir www.luxelements-privatespa.com

Chauffage CAB-HE E-BA

- Pour toutes les banquettes : natte chauffante intégrée en usine avec capteur de température
- Deux possibilités : pour une banquette ou pour deux banquettes
- Avec régulateur de température électronique et programme horaire (non compatible avec locaux humides, degré de protection IP 30)

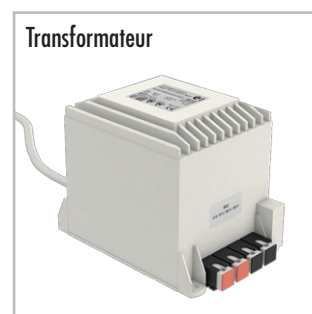
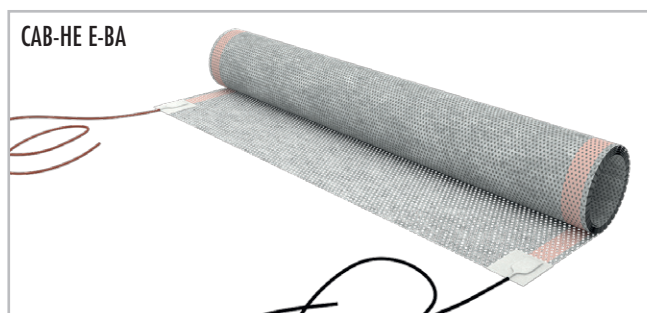
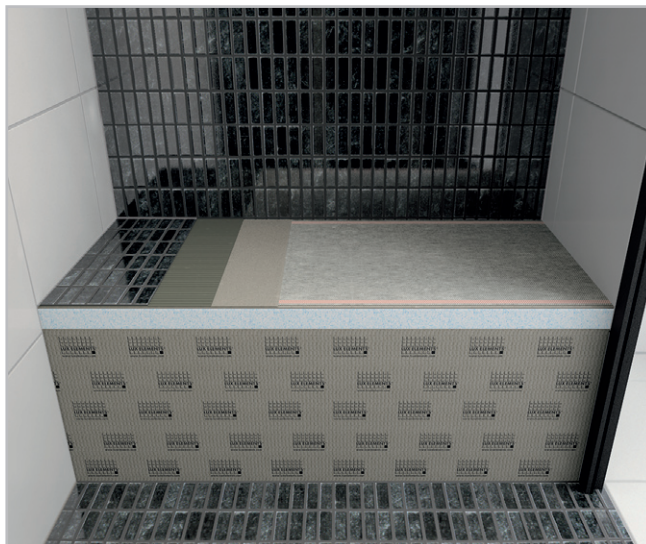

CAB-HE E-BA – schéma de montage du chauffage de la banquette

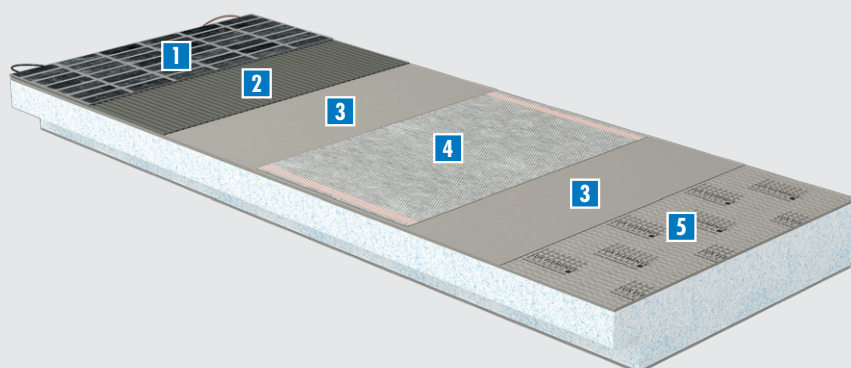

- 1 Carrelage
- 2 Colle à carrelage
- 3 Couche de mortier
- 4 Chauffage de la banquette CAB-HE E-BA
- 5 Élément en mousse dure (banquette)

Le chauffage de la banquette d'assise est intégré en usine.

■ DONNEES PRODUITS – LUX ELEMENTS®-SPA CAB-HE E-BA

Données emballage sur demande

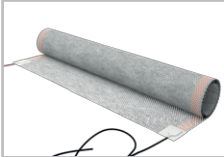
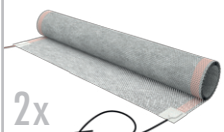
	NUMERO D'ARTICLE	DESIGNATION D'ARTICLE / DESCRIPTION D'ARTICLE	UNITE	PRIX / UNITE €
	LESPA1210	CAB-HE E-BA-1 , 1x chauffage de la banquette, natte chauffante intégrée en usine (162 W/m ² , 36 V) avec capteur de température, pour tous les modèles CAB avec une banquette, avec régulateur de température électronique et programme horaire (12 A, 230 V AC) pour kit de chauffage électrique, incl. transformateur	Supplément	874,92
	LESPA1211	CAB-HE E-BA-2 , 2x chauffage de la banquette, natte chauffante intégrée en usine (162 W/m ² , 36 V) avec capteur de température, pour CAB-R 2000/950 (deux banquettes), avec régulateur de température électronique et programme horaire (12 A, 230 V AC) pour kit de chauffage électrique, incl. transformateur	Supplément	1.147,97



Outil de configuration de cabine et documentation technique pour téléchargement, voir www.luxelements-privatespa.com

Vapeur **CAB-TE DE**

- Support pour buse de vapeur 390 x 390 x 30 mm
- Support résistant à la température
- Passage sûr d'une conduite de vapeur
- Pour réalisation sur site d'une buse de vapeur
- Dimensions adaptées au panneau d'installation (voir page 13)
- Avec platine d'étanchéité 500 x 500 mm

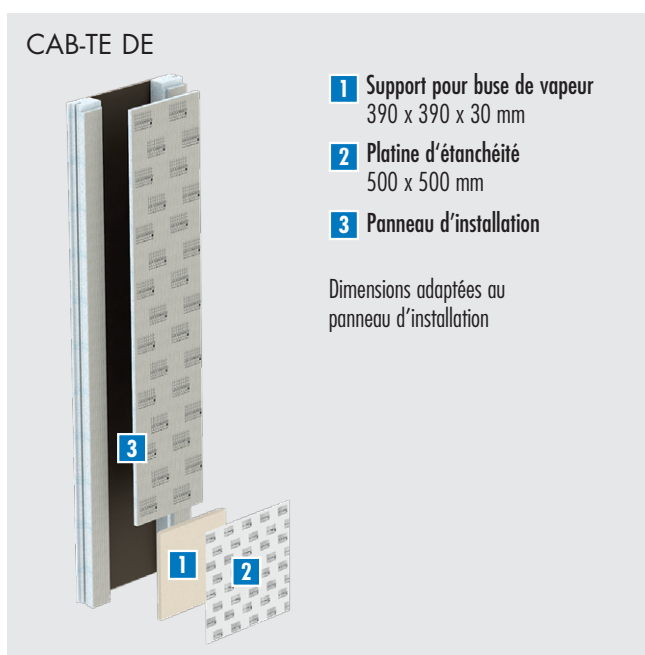
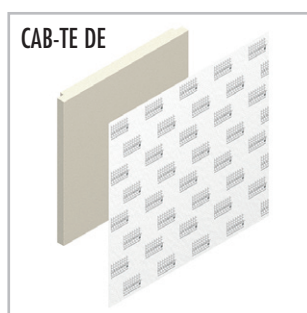
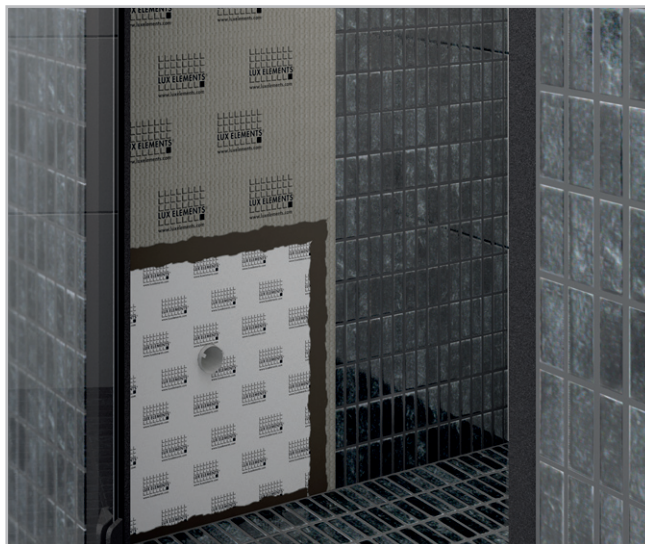

■ DONNEES PRODUITS – LUX ELEMENTS®-SPA CAB-TE DE

Données emballage sur demande

	NUMERO D'ARTICLE	DESIGNATION D'ARTICLE / DESCRIPTION D'ARTICLE	UNITE	PRIX / UNITE €
	LESPA1212	CAB-TE DE , support pour buse de vapeur 390 x 390 x 30 mm, dimensions adaptées au panneau d'installation, incl. platine d'étanchéité 500 x 500 mm, pour réalisation sur site d'une buse de vapeur	Kit	80,29



Outil de configuration de cabine et documentation technique pour téléchargement, voir www.luxelements-privatespa.com

Panneau technique CAB-TE TPA

Constitué des composants suivants :

- Éléments d'habillage :
 - Élément de fixation (1700 x 500 x 30 mm) avec un panneau de fixation intégré en usine pour l'installation des composants techniques
 - Élément latéral (1750 x 400 x 30 mm), redécoupable en profondeur
- Trappe de visite (400 x 600 mm, distance du bord inférieur au sol 725 mm), avec
 - Cadre métallique, réversible 180 ° : ouverture possible vers la gauche ou la droite
 - Ouverture et fermeture aisées par simple pression
 - Panneau frontal pour revêtements de plus faible épaisseur
 - Fraisage de la cloison réalisé en usine pour la trappe de visite
 - Pièces d'obturation pour adaptation aux épaisseurs de revêtement de 2 ou 12 mm / utilisation selon l'épaisseur du revêtement



CAB-TE TPA

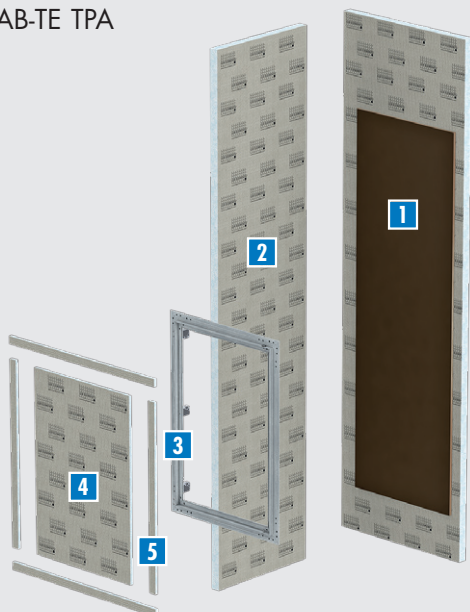

- 1** Élément de fixation
1700 x 500 x 30 mm
Avec panneau de fixation intégré en usine
1200 x 400 x 9 mm
- 2** Élément latéral
1750 x 400 x 30 mm
Redécoupable en profondeur
- 3** Cadre métallique du trappe de visite
Ouverture et fermeture aisées
- 4** Panneau frontal
Utilisation selon l'épaisseur du revêtement
- 5** Pièces d'obturation
Utilisation selon l'épaisseur du revêtement

Dimensions du trappe de visite =
400 x 600 mm

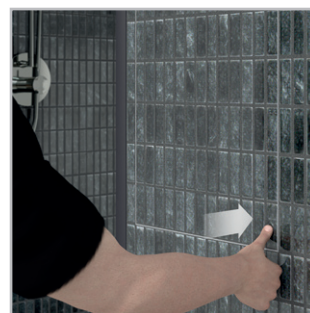

Trappe de visite panneau technique CAB-TE TPA – Adaptation de la hauteur de montage via les pièces d'obturation pour des épaisseurs de revêtement de 2 ou 12 mm :



Application avec enduit :
avec panneau frontal / pièces d'obturation sur cadre







Application avec carreaux de mosaïque :
avec panneau frontal / pièces d'obturation sur cadre



Application avec pierre naturelle :
sans panneau frontal / pièces d'obturation sous cadre

■ DONNEES PRODUITS – LUX ELEMENTS®-SPA CAB-TE TPA

Données emballage sur demande

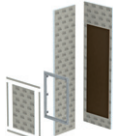
NUMERO D'ARTICLE	DESIGNATION D'ARTICLE / DESCRIPTION D'ARTICLE	UNITE	PRIX / UNITE €
Position Panneau technique (incl. trappe de visite) CAB-TE TPA (profondeur flexible)		Position panneau technique = 	
			
CAB-F ... Forme de base pentagonale	CAB-Q ... Forme de base carré	CAB-R ... Forme de base rectangulaire (1x banquette)	CAB-R ... Forme de base rectangulaire (2x banquette) <i>au choix à gauche ou à droite</i>
	LESPA1213 CAB-TE TPA, panneau technique, composé de l'élément de fixation (1700 x 500 x 30 mm) avec panneau de fixation intégré en usine (1200 x 400 x 9 mm) pour l'installation des composants techniques, élément latéral (1750 x 400 x 30 mm, redécoupable), trappe de visite (400 x 600 mm), livrée séparément, fraisage dans la cloison, avec panneau frontal et pièces d'obturation (adaptation aux épaisseurs de revêtement de 2 ou 12 mm)	Supplément	448,51



Outil de configuration de cabine et documentation technique pour téléchargement, voir www.luxelements-privatespa.com

Trappe de visite CAB-TE REV 300

- Dimensions : 300 x 300 mm
- Accès à l'espace vide de la banquette depuis l'extérieur de la cabine (voir page 11)
- Maintenance aisée des conduites et des composants techniques
- Cadre métallique, réversible 180° : ouverture possible vers la gauche ou la droite
- Ouverture et fermeture aisées par simple pression
- Panneau frontal pour revêtements de plus faible épaisseur
- Fraisage de la cloison réalisé en usine pour la trappe de visite
- Pièces d'obturation pour adaptation aux épaisseurs de revêtement de 2 ou 12 mm

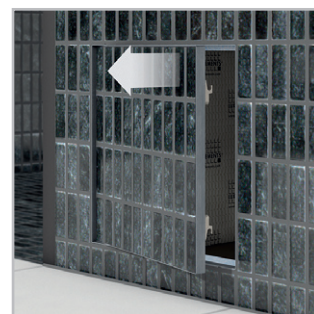
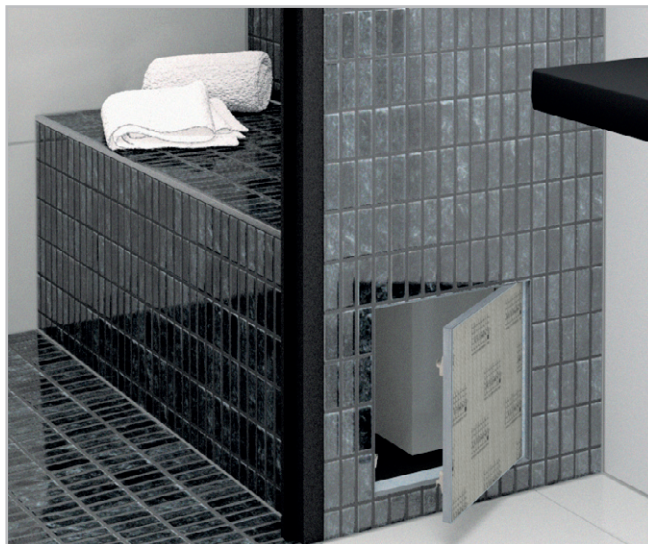

CAB-TE REV 300

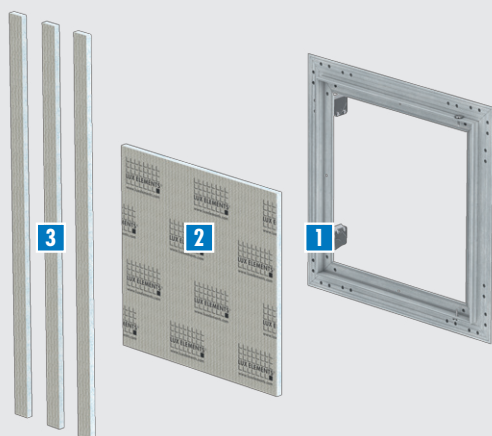

- 1** Cadre métallique du trappe de visite – Ouverture possible vers la gauche ou la droite
- 2** Panneau frontal – Utilisation selon l'épaisseur du revêtement
- 3** Pièces d'obturation – Utilisation selon l'épaisseur du revêtement

Dimensions banquette

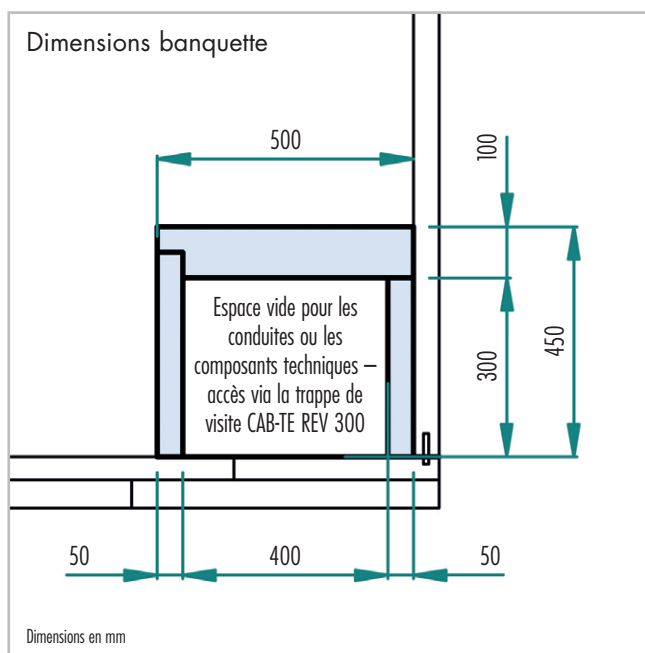

Trappe de visite CAB-TE REV 300 – Adaptation de la hauteur de montage via les pièces d'obturation pour des épaisseurs de revêtement de 2 ou 12 mm :

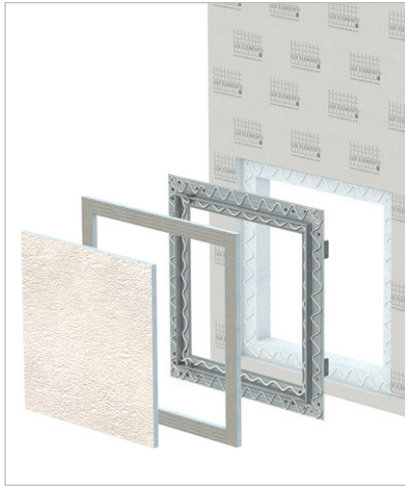

Application avec enduit :
avec panneau frontal / pièces d'obturation sur cadre

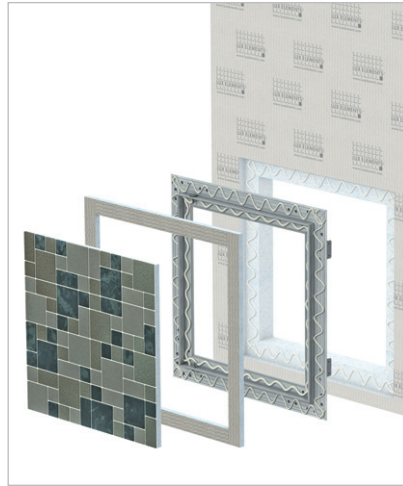



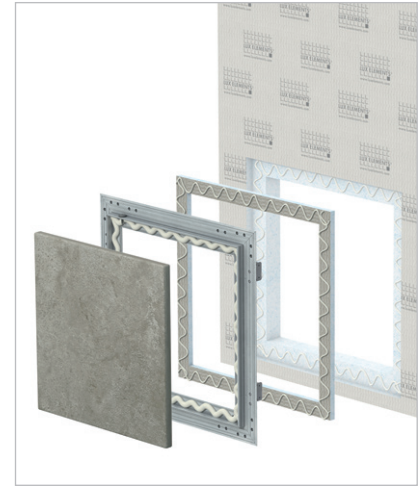

Application avec carreaux de mosaïque :
avec panneau frontal / pièces d'obturation sur cadre



Application avec pierre naturelle :
sans panneau frontal / pièces d'obturation sous cadre

■ DONNEES PRODUITS – LUX ELEMENTS®-SPA CAB-TE REV 300

Données emballage sur demande

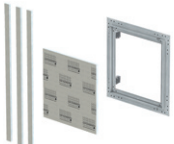
	NUMERO D'ARTICLE	DESIGNATION D'ARTICLE / DESCRIPTION D'ARTICLE	UNITE	PRIX / UNITE €
Position trappe de visite CAB-TE REV 300				
Position trappe de visite =				
	CAB-F ...	Forme de base pentagonale		
	CAB-Q ...	Forme de base carré		
	CAB-R ...	Forme de base rectangulaire (1x banquette)		
	CAB-R ...	Forme de base rectangulaire (2x banquette)		
<i>au choix à gauche ou à droite</i>				
	LESPA1214	CAB-TE REV 300 , trappe de visite 300 x 300 mm, livrée séparément, avec fraisage dans la cloison et pièces d'obturation pour épaisseurs de revêtement de 2 ou 12 mm	Supplément	168,95



Outil de configuration de cabine et documentation technique pour téléchargement, voir www.luxelements-privatespa.com

Systèmes d'écoulement et Accessoires **TUB**

Support de grille :

- Support de grille pour siphon de sol DN 50 horizontal (TUB-BA-W):
 - avec grille standard : TUB-RA-S
 - avec grille design : TUB-RA-D...
 - avec chape à carreler : TUB-RA-DV
- Hauteur de cadre adaptable à l'épaisseur de revêtement



Débit d'écoulement selon DIN EN 1253 [l/s]:

TUB-BA-W, obturateur d'odeurs standard DN 50 horizontal

- avec grille standard TUB-RA-S : 1,0 l/s
- avec grille design TUB-RA-DA : 1,1 l/s
- avec grille design TUB-RA-DC : 1,2 l/s
- avec grille design TUB-RA-DM : 1,2 l/s
- avec grille design TUB-RA-DL : 1,1 l/s
- avec grille design TUB-RA-DV : 1,3 l/s

L'épaisseur de la couche (carrelage + colle):

- TUB-RA-S/DA/DC/DM/DL : pour le receveur de douche : minimum 5 mm
- TUB-RA-DV : pour le receveur de douche : minimum 5 mm / pour la chape à carreler : 8 mm

REMARQUE: La mise en place d'un tamis à cheveux (TUB-BAZ HS) peut réduire le débit d'écoulement de max. 0,3 l/s. Pour plus d'informations voir fiches techniques TUB.

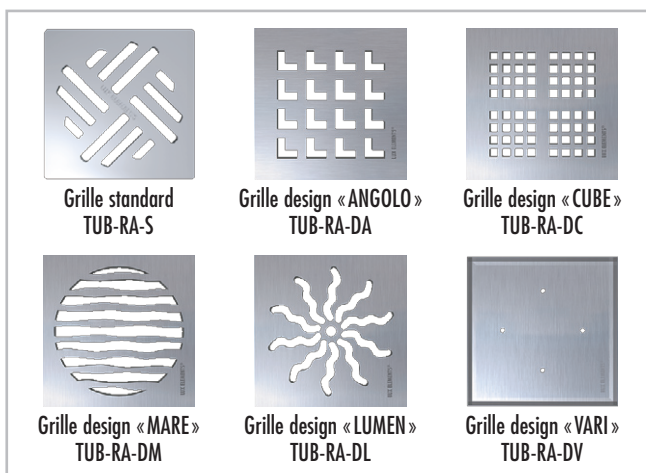

Support de grille



Accessoires :

- Manchon de réduction avec joint à lèvres de DN 50/DN 40 : TUB-BAZ DN 50/40
- Manchon de dilatation, DN 50 à la norme britannique BST : TUB-BAZ BST

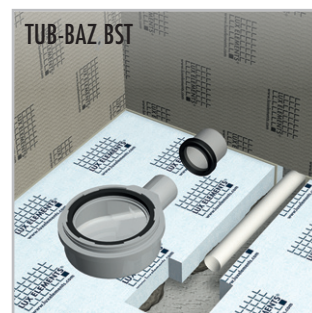
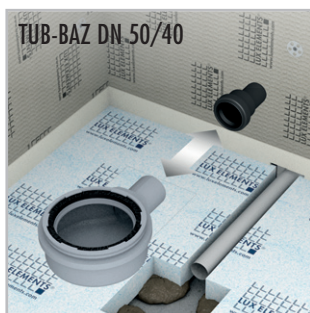

■ DONNEES PRODUITS – TUB SYSTÈMES D'ÉCOULEMENT ET ACCESSOIRES

Données emballage sur demande

	NUMERO D'ARTICLE	DESIGNATION D'ARTICLE / DESCRIPTION D'ARTICLE	DIMENSIONS LONGUEUR x LARGEUR	UNITE	PRIX / UNITE €
	LTUBE1100	TUB-RA-S , support de grille en ABS et grille standard en acier inoxydable, hauteur de cadre adaptable à l'épaisseur de revêtement	Dimension extérieure: 130 x 130 mm, Grille: 120 x 120 mm	Kit	32,19
	LTUBE1104	TUB-RA-DA , support de grille en ABS, grille finition « ANGOLO » en acier inoxydable, hauteur de cadre adaptable à l'épaisseur de revêtement	Dimension extérieure: 132 x 132 mm, Grille: 120 x 120 mm	Kit	101,57
	LTUBE1105	TUB-RA-DC , support de grille en ABS, grille finition « CUBE » en acier inoxydable, hauteur de cadre adaptable à l'épaisseur de revêtement	Dimension extérieure: 132 x 132 mm, Grille: 120 x 120 mm	Kit	111,96
	LTUBE1106	TUB-RA-DM , support de grille en ABS, grille finition « MARE » en acier inoxydable, hauteur de cadre adaptable à l'épaisseur de revêtement	Dimension extérieure: 132 x 132 mm, Grille: 120 x 120 mm	Kit	101,33
	LTUBE1107	TUB-RA-DL , support de grille en ABS, grille finition « LUMEN » en acier inoxydable, hauteur de cadre adaptable à l'épaisseur de revêtement	Dimension extérieure: 132 x 132 mm, Grille: 120 x 120 mm	Kit	101,37
	LTUBE1108	TUB-RA-DV , support de grille en ABS, avec cadre de finition et grille à carreler « VARI » en acier inoxydable, hauteur de cadre adaptable à l'épaisseur de revêtement	Dimension extérieure: 132 x 132 mm, Grille: 110 x 110 mm	Kit	101,26
	LTUBE1200	TUB-BAZ DN 50/40 , manchon de réduction avec joint à lèvres de DN 50/DN 40		Pièce	11,61
	LTUBE1190	TUB-BAZ BST , manchon de dilatation, DN 50 à la norme britannique BST		Pièce	11,49



Outil de configuration de cabine et documentation technique pour téléchargement, voir www.luxelements-privatespa.com

Accessoires de montage

CAB-KIT



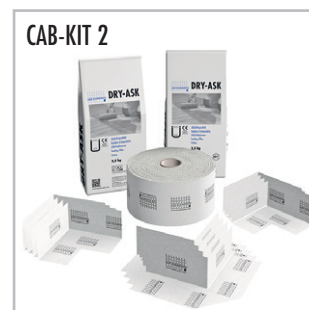

- Kit de matériel de montage requis pour le traitement :
 - ... pour cloisons, banquette et éléments de toit (sans sol) : **CAB-KIT 1**
 - ... pour l'étanchéité des angles et des joints pour une utilisation en tant que douche : **CAB-KIT 2**
 - ... pour étanchéité accrue des surfaces pour une utilisation en tant que douche hammam : **CAB-KIT 3**

COL-AK

- Colle d'application pour receveur de douche et élément support
- Stable, assure une prise rapide, résiste à l'eau, faible en chromate selon EU RL 2003/53/EG

■ **DONNEES PRODUITS – LUX ELEMENTS®-SPA CAB-KIT / -COL-AK**

Données emballage sur demande

	NUMERO D'ARTICLE	DESIGNATION D'ARTICLE / DESCRIPTION D'ARTICLE	UNITE	PRIX / UNITE €
	LESPA1215	CAB-KIT 1 , kit de montage pour cloisons, banquette et éléments de toit (sans sol) : 5 kg colle d'application, 20 m bande d'armature, 10 cartouches colle de montage, 5 cales en bois, 10 agrafes de montage	Kit	268,59
	LESPA1216	CAB-KIT 2 , kit de montage pour l'étanchéité des angles et des joints pour une utilisation en tant que douche : 50 m bande d'étanchéité, 8 pièces bande d'étanchéité pour les angles intérieurs, 4 pièces bande d'étanchéité pour les angles extérieurs, 2x 3,5 kg enduit d'étanchéité	Kit	250,39
	LESPA1217	CAB-KIT 3 , Kit de montage pour étanchéité accrue des surfaces pour une utilisation en tant que douche hammam : 3x 15 kg enduit d'étanchéité	Kit	387,40
	LCOLZ1014	COL-AK , colle d'application, sachet 5 kg	kg	3,31
	LCOLZ1001	COL-AK , colle d'application, sac 25 kg	kg	2,86

Consommation de COL-AK: Pose sur plots de l'élément support : env. 6 – 10 kg/m² par cm de hauteur de pose / Encollage de l'élément de sol sur l'élément support : encollage avec crans de 10 mm, 3,0 kg/m², épaisseur de couche 5 mm



Outil de configuration de cabine et documentation technique pour téléchargement, voir www.luxelements-privatespa.com

Informations sur la protection des données à l'attention des partenaires commerciaux

Notre traitement de vos données et de vos droits

Informations au sens des articles 13, 14 et 21 du Règlement général sur la protection des données (RGPD)

Chers partenaires commerciaux, conformément au Règlement général européen sur la protection des données entré en vigueur le 25 mai 2018, nous vous adressons la présente afin de vous donner des informations sur le traitement de vos données personnelles et sur vos droits en la matière. Ces informations sont si nécessaires mises à jour et publiées sur notre site www.luxelements.com. Vous y trouverez également nos informations sur la protection des données à l'attention des visiteurs de notre site web.

1. Qui est responsable du traitement des données et qui est le délégué à la protection des données ?

Le responsable est : LUX ELEMENTS GmbH & Co. KG
An der Schusterinsel 7
D - 51379 Leverkusen
Tel. : +49 (0)21 71/ 72 12- 0
Fax : +49 (0)21 71/ 72 12- 40
e-mail : info@luxelements.de

Notre déléguée à la protection des données Julia Lux se tient à votre disposition à l'adresse susnommée ou datenschutz@luxelements.de.

Les données de contact sont également disponibles sur Internet à l'adresse : <https://www.luxelements.com/lux/impressum.htm#datenschutz>

2. Quelles sont les sources et les données exploitées ?

LUX ELEMENTS GmbH & Co. KG traite les données issues de ses relations commerciales avec vous, par ex. dans le cadre de l'exécution des contrats clients, de la gestion du personnel et des livraisons ou encore du suivi des agents commerciaux et des personnes intéressées.

Les données ci-dessous sont concrètement traitées :

- Données d'identification (par ex. nom, adresse et coordonnées du partenaire commercial, coordonnées bancaires)
- Informations sur le profil de risque du partenaire commercial, y compris sa solvabilité et sa crédibilité, ainsi que des indications relatives à sa déclaration d'aptitude
- Données en relation avec l'exécution du contrat réel
- Données fiscales
- Données contractuelles pour autre correspondance (par ex. via courrier postal)
- Données marketing et commerciales (par ex. sur des produits et prestations de service qui pourraient vous intéresser)

3. À quelles fins mes données sont-elles traitées (finalité du traitement) et quelles sont les bases juridiques ?

LUX ELEMENTS GmbH & Co. KG traite vos données sur la base juridique suivante et aux fins ci-dessous :

3.1. Pour satisfaisable à ses obligations contractuelles (art. 6 parag. 1 lit. b RGPD)

Vos données sont traitées pour l'exécution de nos contrats avec vous, par ex. pour la réalisation des prestations de service commandées. Les finalités du traitement des données dépendent plus particulièrement des prestations de service concrètes et des documents contractuels.

3.2. Dans le cadre de la mise en balance des intérêts (art. 6 parag. 1 lit. f RGPD)

Vos données peuvent également être utilisées sur base d'une mise en balance des intérêts, aux fins de nos intérêts légitimes ou de ceux de tiers. Ce traitement a lieu aux finalités ci-dessous :

- Gestion générale des affaires et développement des prestations de service, des systèmes et des produits
- Réalisation des exigences internes et des exigences émanant des sociétés affiliées, assurances, audits ou motifs administratifs
- Garantie de la sécurité IT et des opérations informatiques
- Publicité, étude de marché et sondages
- Exercice du droit légal et défense en cas de litiges juridiques
- Prévention et enquêtes sur la criminalité, gestion des risques et prévention de la fraude

Les intérêts de LUX ELEMENTS GmbH & Co. KG dans le traitement découlent des différentes finalités et sont par ailleurs de nature économique (exécution efficace des tâches, distribution, évitement des risques juridiques).

Dans la mesure où les finalités le permettent, LUX ELEMENTS GmbH & Co. KG traite vos données sous forme de pseudonymes ou anonyme.

3.3. Sur base de votre consentement (art. 6 parag. 1 lit. a RGPD)

Dans la mesure où vous avez donné votre consentement pour le traitement de vos données personnelles, ce consentement forme la base juridique pour le traitement spécifié.

Par ailleurs, vous avez le cas échéant marqué votre accord pour être contacté par e-mail ou par téléphone à des fins publicitaires. Vous pouvez à tout moment révoquer votre consentement, avec effet futur.

Ceci vaut également pour les déclarations de consentement que vous auriez données à LUX ELEMENTS GmbH & Co. KG avant l'entrée en vigueur du RGPD le 25 mai 2018. La révocation n'a d'effet que sur les traitements ultérieurs.

3.4. Sur base d'obligations légales (art. 6 parag. 1 lit. c RGPD)

LUX ELEMENTS GmbH & Co. KG est soumise à différentes obligations ou exigences légales (par ex. ordonnance de contrôle technique, ordonnance de sécurité d'exploitation, lois sur le blanchiment d'argent, lois fiscales).

Les finalités du traitement sont entre autres la vérification de l'identité et de l'âge, la prévention de la fraude et du blanchiment d'argent, la comptabilité, l'évaluation et la gestion des risques (y compris la création d'un profil de risque pour les partenaires commerciaux, ainsi que la vérification de la crédibilité et le respect des obligations de contrôle fiscal et de déclaration).

4. Qui reçoit mes données ?

Toute transmission de vos données par LUX ELEMENTS GmbH & Co. KG à des tiers n'a lieu qu'au sens du RGPD et de la loi nationale applicable en la matière.

Chez LUX ELEMENTS GmbH & Co. KG, seuls les services qui ont besoin de vos données pour remplir leurs obligations contractuelles et légales ou pour accomplir leurs tâches respectives (par ex. distribution, marketing et comptabilité) les reçoivent.

Les groupes suivants peuvent également recevoir vos données :

- les sous-traitants mandatés par nos soins (art. 28 RGPD) — en particulier pour les prestations de service IT, la logistique, la mise au rebut et l'impression — pour traiter vos données pour notre compte et conformément à nos instructions
- les autorités et institutions publiques en cas d'obligation légale ou officielle
- nos propres employés, conseillers, représentants, mandataires, experts comptables et autres prestataires de service
- autres organismes pour lesquels vous nous avez donné votre consentement quant au transfert des données

5. Combien de temps mes données sont-elles sauvegardées ?

Nous effaçons vos données personnelles dès que leur conservation n'est plus nécessaire pour remplir les objectifs susnommés. Lorsque les relations

commerciales sont arrivées à terme, vos données personnelles restent cependant enregistrées :

- pendant le délai de conservation des documents commerciaux imposé par la loi nationale applicable en la matière. Dans tous les cas, le délai de conservation retenu est le délai de conservation maximum tel que visé par les dispositions légales nationales applicables ;
- pendant le délai de prescription des actions contentieuses applicable, selon la nature de l'action entreprise.

6. Les données sont-elles transférées dans un pays tiers ou à une organisation internationale ?

Vos données ne sont transmises dans des pays en dehors de l'Espace économique européen — EEE (pays tiers) — que si cela s'avère nécessaire ou légalement obligatoire pour l'exécution de vos commandes ou si vous y avez donné votre consentement.

7. Quels sont mes autres droits en matière de protection des données ?

Sous réserve des différentes dispositions légales, vous avez un droit d'accès (art. 15 RGPD), un droit de rectification (art. 16 RGPD), un droit à l'effacement (art. 17 RGPD), un droit à la limitation du traitement (art. 18 RGPD) et un droit à la portabilité des données (art. 20 RGPD).

En outre, vous avez le droit d'introduire une réclamation auprès d'une autorité de contrôle (art. 77 RGPD). Vous pouvez faire valoir tous ces droits à l'encontre de LUX ELEMENTS GmbH & Co. KG.

Autorité de contrôle compétente :

Commissaire fédéral à la protection des données et à la liberté d'information
Rhénanie-du-Nord-Westphalie
Postfach 20 04 44
D - 40102 Düsseldorf
Tel. : +49 (0)211/ 3 84 24- 0
Fax : +49 (0)211/ 3 84 24-10
e-mail : poststelle@ldi.nrw.de

Droit d'opposition

Vous avez le droit de vous opposer à un traitement de vos données personnelles à des fins de marketing direct, cela sans devoir motiver cette opposition. Si nous traitons vos données afin de garantir des intérêts légitimes, vous pouvez vous opposer à ce traitement pour des raisons tenant à votre situation particulière. Nous ne traitons alors plus vos données personnelles, à moins que nous puissions justifier ce traitement par des intérêts légitimes qui soient supérieurs à vos intérêts, droits et libertés, ou encore que ce traitement ne serve à la constatation, l'exercice ou la défense de droits en justice.

8. Quels droits en matière de protection des données puis-je invoquer en tant que personne concernée ?

Dans le cadre de nos relations commerciales, vous devez fournir les données personnelles qui sont nécessaires à l'établissement, l'exécution et la cessation des relations commerciales, ainsi que celles dont la collecte est légalement obligatoire.

Conditions générales de vente et de livraison LUX ELEMENTS GmbH & Co. KG

Statut décembre 2017

I) Généralités

1. Les commandes sont acceptées et exécutées par la société LUX ELEMENTS GmbH & Co. KG (vendeuse) exclusivement aux conditions qui suivent.
2. L'acheteur reconnaît ces conditions par l'attribution de sa commande. Les conditions d'achat de l'acheteur allant dans un autre sens ne sont valables que si elles sont reconnues par écrit par la vendeuse.
3. Toutes les clauses accessoires verbales, y compris les remises et les promesses de bonus et autres dispositions ne sont valables que si elles ont été confirmées par écrit par la vendeuse.

II) Conditions de livraison

1. Les livraisons s'effectuent selon les clauses de la vendeuse ex usine Leverkusen ou ex entrepôt de livraison de la vendeuse aux risques et périls de l'acheteur dans la mesure où l'acheteur est commerçant et dans tous les cas pour le compte de l'acheteur.
2. Si l'acheteur ne prend pas la marchandise à la date conclue, la vendeuse est autorisée, après fixation d'un délai d'enlèvement d'une semaine, de résilier le contrat de livraison. Il n'est pas dérogé des dispositions du Code civil allemand (BGB) relatives au retard d'enlèvement de marchandise.
3. Si la vendeuse reprend la marchandise à la demande de l'acheteur en tant que geste commercial, l'acheteur prendra en charge le fret de retour. De même, 15% de la valeur nette de la marchandise sera déduit de l'avoir à établir par la vendeuse pour le traitement et la manutention de la marchandise. Seules les marchandises comprises dans le programme actuel - sauf les produits chimiques de construction et les fabrications spéciales - peuvent être retournées.

3. Si la vendeuse reprend la marchandise à la demande de l'acheteur en tant que geste commercial, l'acheteur prendra en charge le fret de retour. De même, 15% de la valeur nette de la marchandise sera déduit de l'avoir à établir par la vendeuse pour le traitement et la manutention de la marchandise. Seules les marchandises comprises dans le programme actuel - sauf les produits chimiques de construction et les fabrications spéciales - peuvent être retournées.

III) Règlements en cas de retard

1. L'ensemble des ventes s'effectue sous réserve d'une livraison non étant destinée dans les délais de la part de nos fournisseurs. Cette clause ne s'applique pas dans la mesure où la vendeuse est responsable de la non livraison.
2. En cas de force majeure, en particulier en cas de mesures de luttes sociales, d'ordonnances des autorités et de pannes non fautives dans l'entreprise, le délai de livraison se prolonge de la durée de l'empêchement dans la mesure où cette durée est acceptable. En cas de retards dépassant ce cadre, les parties clarifieront d'un commun accord si le contrat est maintenu ou résilié. L'acheteur ne peut en faire découler aucune exigence de dommages et intérêts.
3. En cas de retard de la part de la vendeuse, l'acheteur accorde un délai supplémentaire de 10 jours à moins qu'il s'agisse d'une opération à terme fixe. Ce délai peut être fixé au plus tôt par écrit après expiration du délai de livraison.

Dans le cas d'une négligence ordinaire, toute exigence en dommages et intérêts pour retard est exclue dans la mesure où l'acheteur est commerçant et qu'il ne s'agit pas d'une opération à terme fixe. Dans tous les cas, l'obligation de dommages et intérêts est limitée au dommage prévisible dans le cas d'une négligence simple.

IV) Garantie

1. Dans la mesure où l'acheteur est commerçant, le délai de garantie est de 1 an. La vendeuse fait face à son obligation de garantie par une livraison de substitution.
2. La responsabilité de la vendeuse pour les préjudices résultant d'un vice est exclue. Cette clause ne s'applique pas si le préjudice résultant d'un vice porte sur un cas de décès, d'une blessure corporelle ou d'une nuisance pour la santé; si le dommage consécutif au vice est dû à un cas de négligence grossière, intentionnelle ou à la violation d'une obligation essentielle du contrat (obligation cardinale); en présence d'une assurance de caractéristique, d'une garantie de qualité ou durabilité comprenant le risque de préjudice résultant d'un vice, et que le dommage survenu repose sur leur absence. Dans la mesure où il existe une responsabilité de la vendeuse pour préjudices résultant d'un vice et que l'acheteur est commerçant, la responsabilité de la vendeuse se limite au dommage prévisible dans la mesure où le dommage repose sur la violation par négligence d'une obligation essentielle du contrat (obligation cardinale).
3. En cas de ventes sur échantillons, par exemple matériaux de jointoyage, seule une conformité à l'échantillon est assurée.
4. Les données figurant dans toutes les fiches techniques de la vendeuse s'appuient sur le niveau de sa connaissance lors de l'établissement des fiches techniques. Elles ne décrivent les produits

que par rapport aux exigences de sécurité. Elles ne sont en aucun cas une affirmation sur les spécifications de livraison.

5. Les instructions d'utilisation de la vendeuse ne sont que des directives générales. En raison de la quantité des finalités de chaque produit et des données particulières, il est du ressort de l'acheteur d'effectuer ses propres essais.
6. L'acheteur qui distribue la marchandise que lui a fournie la vendeuse porte seul la responsabilité pour un conditionnement, une classification et une identification corrects des matières dangereuses, cf. § 15 GefStoffV (ordonnance sur les matières dangereuses) lors de cette opération de distribution. Il n'a en particulier aucun droit de revendication si le conditionnement, la classification ou l'identification de matières dangereuses effectués par la vendeuse ne correspondent plus aux prescriptions en vigueur à la suite d'une modification de la situation juridique intervenue après la livraison de la part de la vendeuse à l'acheteur. La vendeuse n'assume expressément aucune obligation d'indication sur des telles modifications juridiques.
7. Il en est de même (6) si la marchandise de la vendeuse est emballée dans un matériau d'emballage de l'acheteur. Dans ce cas, l'acheteur est seul responsable de l'emballage et de l'identification. L'acheteur exempte la vendeuse de toute exigence de tiers en cas de conditionnement et/ou identification défectueux.

V) Conditions de paiement

1. La facture est établie le jour de la livraison ou de la mise à disposition de la marchandise après réception du bordereau de livraison. Sauf accord contraire, les prix seront facturés sur la base des prix en vigueur le jour de la livraison.
2. Les factures sont payables dans les 14 jours après facturation déduction faite d'un escompte de 2% ou dans les 30 jours net.
3. La compensation avec des contre-prétentions n'est pas autorisée à moins qu'il s'agisse de prétentions non contestées ou exécutoires de l'acheteur.
4. Une dégradation importante de la situation financière de l'acheteur autorise la vendeuse à exécuter les commandes non encore effectuées au coup par coup contre paiement, sous réserve d'autres droits. Dans les mêmes conditions, les exigences de paiement de la vendeuse envers l'acheteur pour des transactions, si elles sont exécutées, sont immédiatement dues.
5. Les personnes ayant une profession commerciale peuvent faire valoir des droits de rétention pour prétendue défectuosité de la marchandise, seulement si la défectuosité de la marchandise n'est pas contestée ou a été constatée de façon exécutoire. Dans tous les autres cas, l'acheteur peut expliquer la défectuosité de la marchandise livrée par une expertise effectuée par un expert désigné officiellement et assermenté et qui n'est pas une prise de position, la vendeuse conservant la possibilité de contester cette expertise.

VI) Réserves de propriété

1. La vendeuse se réserve le droit de propriété sur l'objet de la livraison jusqu'au paiement intégral du prix de vente. Si l'acheteur est commerçant, la vendeuse se réserve de plus la propriété sur l'objet de la livraison jusqu'au paiement intégral de toutes les exigences qu'elle détient envers l'acheteur sur la base de l'ensemble des relations commerciales.
2. Dans le cas de la transformation de la marchandise livrée ou de son association avec d'autres matériaux, la vendeuse acquiert la copropriété sur la nouvelle chose produite au prorata de la valeur de la marchandise objet des réserves de propriété par rapport à la valeur de la nouvelle chose réalisée par la transformation. L'évaluation se base sur le moment de la transformation tant pour la valeur de la marchandise objet des réserves de propriété que pour la valeur de la transformation. Lors de la transformation, l'acheteur travaille pour la vendeuse sans pouvoir faire valoir une quelconque exigence envers elle pour cette transformation. L'acheteur s'engage à conserver avec soin la marchandise objet des réserves de propriété pour la vendeuse. Si, dans le cas d'une association de plusieurs choses, la vendeuse n'acquiert aucune copropriété, l'acheteur lui cède dès maintenant la part de copropriété fixée dans le paragraphe VI chiffre 2 phrases 1 et 2. L'acheteur cède dès maintenant l'exigence sur le prix de vente à la vendeuse qui accepte par la présente cette cession.
3. Par mesure de sécurité, en cas de revente du nouveau produit par l'acheteur, l'exigence du prix de vente revenant à l'acheteur à la suite

de la revente conformément au paragraphe VI chiffre 2 phrases 1 et 2 se substitue au produit. L'acheteur cède dès maintenant cette part d'exigence provenant du prix de vente à la vendeuse qui accepte par la présente cette cession.

4. Si la marchandise achetée est revendue par l'acheteur sans transformation, l'acheteur cède dès maintenant les exigences que lui confèrent ces reventes avec tous les droits annexes à la vendeuse à concurrence de son exigence. Par la présente, la vendeuse accepte dès maintenant cette cession.
5. Les fonds ainsi encaissés seront versés respectivement sur un compte séparé en faveur de la vendeuse.
6. Si les sécurités dépassent les exigences de la vendeuse de plus de 10%, celle-ci s'engage à libérer pour l'acheteur, à la demande de celui-ci, la partie dépassant les sécurités lui revenant.
7. L'acheteur informera immédiatement la vendeuse si certaines marchandises objet des réserves de propriété ou se trouvant objet de la copropriété de la vendeuse et certaines exigences transmises à la vendeuse par cession anticipée font l'objet d'une mesure exécutoire. L'acheteur informera immédiatement l'organe d'exécution et le créancier d'exécution que la marchandise se trouve encore sous réserve de propriété ou dans la copropriété de la vendeuse ou qu'il a cédé l'exigence à celle-ci.

VII) Lieu d'exécution et juridiction compétente

1. Le lieu d'exécution pour toutes les prestations découlant de ce contrat de livraison est le lieu de la succursale commerciale de la vendeuse.
2. Pour les commerçants, le lieu de juridiction pour toutes les obligations (y compris actions en matière de recouvrement de créances sur traites et de chèques) des deux parties est Leverkusen.

VIII) Droit applicable

Le contrat d'achat est soumis au droit allemand avec exclusion de la Convention des Nations Unies sur les contrats de vente internationale de marchandises du 11.04.1980.

IX) Clauses finales

L'invalidité d'une clause de ces conditions de vente et de livraison ne touche en rien la validité des autres clauses.

LUX ELEMENTS GmbH & Co. KG,
An der Schusterinsel 7, D-51379 Leverkusen,
Tel.: +49 (0)21 71-7212-0, Fax: +49 (0)21 71-7212-30

Conditions générales de vente LUX ELEMENTS SAS

Du 01.01.2023 au 31.12.2023

Article 1 - Objet et champ d'application

1.1. La société LUX ELEMENTS a pour activité la vente de matériels et de produits pour le bâtiment et le second œuvre.

1.2. Sauf conventions spéciales et écrites, toute commande comporte de plein droit, de la part du client, l'acceptation de nos conditions générales de vente ci-dessous stipulées ; toute clause d'achat contraire serait réputée nulle et neutralisée au seul profit des conditions établies ci-dessous.

1.3. Les présentes conditions générales de vente s'appliquent à toutes les ventes de la société LUX ELEMENTS sauf accord spécifique préalable à la commande convenu par écrit entre les parties.

1.4. Tout autre document que les présentes conditions générales de vente et notamment catalogues, prospectus, publicités, notices, n'a qu'une valeur informative et indicative, non contractuelle.

Article 2 - Commandes

2.1. Par commande, il faut entendre tout ordre portant sur nos matériels et produits figurant sur nos tarifs, et accepté par la société LUX ELEMENTS. Les commandes nous parviennent sous forme écrite, par télécopie ou télécopie, confirmée par écrit. Elles ne deviendront définitives et valables qu'après notre acceptation écrite. Nous nous réservons le droit de modifier ou d'annuler les commandes passées et acceptées si le client manque à ses engagements contractuels ou si il survient un changement essentiel des conditions existantes au moment de la conclusion du contrat.

2.2. Les commandes transmises à la société LUX ELEMENTS sont irrévocables, sauf acceptation écrite de notre part.

Toute demande de modification de la composition ou du volume d'une commande passée ne pourra être prise en compte par la société LUX ELEMENTS que si la demande est faite par écrit y compris télécopie ou courrier électronique, et est parvenue à la société au plus tard 2 jours après réception par la société LUX ELEMENTS de la commande initiale.

En cas de modification de la commande par le client, la société LUX ELEMENTS sera déliée des délais convenus pour son exécution.

Article 3 - Livraisons

3.1. Les délais de livraison ne sont donnés qu'à titre informatif et indicatif. Les retards de livraison ne peuvent donner lieu à aucune pénalité ou indemnité, ni motiver l'annulation de la commande.

3.2. Le transfert au client des risques sur les matériels et produits vendus par la société LUX ELEMENTS s'effectue à la remise des matériels et produits au transporteur.

3.3. Il appartient au client, en cas d'avarie des matériels, produits livrés ou de manquants, d'effectuer toutes les réserves nécessaires auprès du transporteur responsable, conformément à l'article L 133-3 du Code de Commerce. Tout produit n'ayant pas fait l'objet de réserves par lettre recommandée avec accusé de réception dans les 3 jours de sa réception auprès du transporteur et dont copie sera adressée simultanément à la société LUX ELEMENTS, sera considéré accepté par le client.

3.4. Sans préjudice des stipulations à prendre par le client vis-à-vis du transporteur, en cas de vices apparents ou manquants, toute réserve ou toute réclamation, quelle que soit la nature, portant sur les produits livrés doit être formulée avec tous les justificatifs y afférents auprès de la société LUX ELEMENTS par écrit en lettre recommandée avec accusé de réception dans les 8 jours de la réception des produits. Aucune réclamation ne pourra être valablement acceptée en cas de non-respect de ces formalités et délais par le client. A défaut, la livraison sera considérée conforme à la commande, en quantité et en qualité.

Il appartient au client de fournir toutes les justifications quant à la réalité des vices ou manquants constatés.

3.5. Aucun retour de matériels ou produits ne pourra être effectué par le client sans l'accord préalable exprès, écrit, de la société LUX ELEMENTS.

3.6. Les frais de retour ne seront à la charge de la société LUX ELEMENTS que dans le cas où nous avons effectivement constaté un vice apparent, ou des manquants.

3.7. Seul le transporteur choisi par la société LUX ELEMENTS est habilité à effectuer le retour des matériels et produits concernés.

3.8. Les matériels et produits devront être rendus dans un parfait état dans leur emballage d'origine, avec une copie du bon de livraison. Les articles faisant l'objet d'une commande spéciale ne pourront être repris.

3.9. Lorsqu'après contrôle, un vice apparent ou un manquant est effectivement constaté par la société LUX ELEMENTS, le client ne pourra demander que le remplacement des articles non conformes et/ou le complément à apporter pour combler les manquants, sans prétendre à une quelconque indemnité ou à la résolution de la commande.

3.10. La réclamation effectuée par le client dans les conditions et selon les modalités décrites par le présent article ne suspend pas le paiement par le client des matériels et produits concernés.

Article 4 - Garantie

Nos clients sont réputés avoir reçu toutes les informations techniques relatives à nos produits.

Nos produits sont garantis contre tout vice caché provenant d'un défaut de matière ou de fabrication affectant les produits livrés et les rendant impropres à l'utilisation, pendant une durée d'un an à compter de la livraison.

La présentation de la facture acquittée sera rigoureusement exigée préalablement à toute mise en œuvre de notre garantie.

Afin de faire valoir ses droits, le client devra, sous peine de déchéance de toute action s'y rapportant, nous informer, par écrit, de l'existence des vices dans un délai maximum de 8 jours à compter de leur découverte.

Aucun retour de produits ne pourra être effectué par le client sans notre accord préalable exprès, écrit.

Les frais de retour ne seront à notre charge que dans le cas où un vice caché est effectivement constaté par notre société.

Toute garantie est exclue en cas de vices apparents, de force majeure, de défauts et de détériorations provoquées par l'usure normale, par un accident extérieur (montage erroné, entretien défectueux, négligence, utilisation anormale...), par l'intervention d'un tiers, ou encore par une modification du produit non prévue, ni spécifiée par notre société.

Nous remplacerons les produits ou pièces sous garantie jugés défectueux. Les interventions au titre de la garantie ne sauraient avoir pour effet de prolonger la durée de celle-ci.

Article 5 - Prix - Facturation

5.1. Nos produits sont soumis à des fluctuations de cours. Aussi, sauf stipulation contraire, nos prix sont donnés à titre indicatif conformément au dernier cours connu à la date de la commande. Le prix payé effectivement par le client sera déterminé selon le cours au jour de la livraison.

Nous nous réservons le droit de réviser nos prix, même en cours d'exécution d'un marché si des conditions de main-d'œuvre, des matières ou de transport venaient à être modifiées.

Sauf convention contraire, formulée par écrit, nos prix s'entendent toujours H.T. et hors droits de douane et autres droits d'importation, taxes et droits nouveaux pour des marchandises vendues départ usine ou départ de nos entrepôts.

5.2. Une facture est établie et remise au client lors de chaque livraison de produits.

Article 6 - Rabais - Remises - Ristournes

Le client pourra bénéficier des rabais, remises et ristournes, en fonction des quantités acquises en une seule fois ou de la régularité de ses commandes.

Article 7 - Modalités de paiement

7.1. Sauf dispositions contraires convenues entre les parties, nos factures sont payables par virement, chèque ou lettre de change dans les 30 jours à compter de la date de facture. En tout état de cause, le délai convenu entre les parties ne pourra pas dépasser 60 jours à compter de la date d'émission de la facture. En cas de règlement par le client des produits commandés dans les 8 jours à compter de la date de facture, il bénéficiera d'un escompte de 1,5 %. La date d'échéance figure en tout état de cause sur la facture.

7.2. Toute somme non payée à l'échéance donnera lieu au paiement par le client de pénalités fixées à trois fois le taux d'intérêt légal. Ces pénalités sont exigibles de plein droit, à compter du jour suivant la date d'échéance figurant sur la facture.

Une indemnité forfaitaire pour frais de recouvrement, d'un montant de 40 euros sera due, de plein droit et sans notification préalable par le client en cas de retard de paiement. Notre société se réserve le droit de demander à son client une indemnisation complémentaire si les frais de recouvrement effectivement engagés dépassaient ce montant, sur présentation des justificatifs.

En outre, la société LUX ELEMENTS se réserve la faculté de saisir le tribunal compétent afin que celui-ci fasse cesser cette inexécution, sous astreinte journalière par jour de retard.

En cas de non-paiement intégral d'une facture dans un délai de 15 jours après échéance, la société LUX ELEMENTS se réserve la faculté de suspendre toute livraison en cours et/ou à venir.

Dans le cas où un client passe une commande à la société LUX ELEMENTS, sans avoir procédé au paiement de la (les) commande(s) antérieure(s), la société LUX ELEMENTS pourra refuser d'honorer la commande et de livrer le matériel ou le produit, sans que le client puisse prétendre à une quelconque indemnité, pour quelque raison que ce soit.

Article 8 - Réserve de propriété

1. La société LUX ELEMENTS se réserve la propriété des marchandises livrées jusqu'au paiement intégral du prix par le client. Ne constitue pas paiement au sens de cette clause, la remise d'un titre créant une obligation de payer (traite ou autre).

2. Ce droit est reporté sur toute marchandise livrée et/ou fait livrée par la société LUX ELEMENTS ou directement récupérée par le client, en stock chez le client.

3. Cette disposition ne fait pas obstacle au transfert au client, dès la livraison, des risques de perte et de détérioration de la marchandise vendue ainsi que des dommages qu'elle pourrait occasionner.

4. Le client est en outre tenu de la conserver en parfait état et de l'assurer pour compte du propriétaire contre les risques habituels.

5. Sur demande de la société LUX ELEMENTS, le client doit apporter la preuve de l'assurance.

6. Tout sinistre éventuel doit être immédiatement signalé à la société LUX ELEMENTS.

7. Le client s'oblige à informer immédiatement la société LUX ELEMENTS en cas de redressement ou de liquidation judiciaire, en cas de saisies ou d'autres mesures émanant de tiers sur la marchandise réservée.

8. En cas de vente par le client de la marchandise sous réserve de propriété, qu'il y soit autorisé ou non, ce dernier déclare d'ores-et-déjà céder à la société LUX ELEMENTS la créance née de la vente à un sous-acquéreur et autoriser la société LUX ELEMENTS à percevoir à due concurrence de

sa créance sur le client le prix dû par le sous-acquéreur.

9. Le client s'oblige à informer sans délai la société LUX ELEMENTS de l'identité exacte et complète du sous-acquéreur, auquel il fera connaître, au plus tard au moment de la conclusion du contrat, la réserve de propriété de la société LUX ELEMENTS.

10. Toute violation par le client des obligations stipulées dans la présente clause de réserve de propriété et notamment ses obligations d'information envers la société LUX ELEMENTS sera sanctionnée de plein droit par la déchéance du terme.

11. La revendication par la société LUX ELEMENTS de la marchandise dont la propriété lui est réservée s'effectue par lettre recommandée avec accusé de réception adressé au client, enjoignant ce dernier à remettre à la société LUX ELEMENTS la marchandise en sa possession.

12. Si le client ne défère pas à cette injonction, la société LUX ELEMENTS pourra saisir la juridiction des référés compétent dans le ressort duquel est situé le siège de la société LUX ELEMENTS pour faire ordonner la restitution sous astreinte de la marchandise dont la propriété lui est réservée.

13. La revendication de la marchandise sous réserve de propriété ne constitue ni résolution ni résiliation du contrat de vente.

14. La revendication de la marchandise sous réserve de propriété pourra être exercée par la société LUX ELEMENTS en cas de non-respect par l'acheteur de l'une quelconque de ses obligations et notamment en cas de non-paiement du prix à l'échéance convenue ou en cas de non-acceptation d'une traite.

15. Tous les frais entraînés par la revendication de la marchandise ou de son prix sont à la charge exclusive du client.

Article 9 - Force majeure

La survenance d'un cas de force majeure a pour effet de suspendre, sans indemnité, l'exécution des obligations contractuelles de la société LUX ELEMENTS. Sont considérés comme cas de force majeure tout événement indépendant de la volonté de la société LUX ELEMENTS et faisant obstacle à son fonctionnement normal. Constituent notamment des cas de force majeure les grèves totales ou partielles entravant la bonne marche de la société ou celle de l'un de ses fournisseurs, sous-traitants ou transporteurs, ainsi que l'incendie, l'inondation, la guerre, l'interruption des transports, de la fourniture d'énergie, de matières premières, des matériels ou des produits par nos fournisseurs.

Article 10 - Attribution de juridiction

Tout différend au sujet de l'application des présentes conditions générales de vente et de leur interprétation, de leur exécution et des contrats conclus par la société LUX ELEMENTS ou au paiement du prix, sera porté devant le tribunal compétent dans le ressort duquel est situé le siège de la société LUX ELEMENTS.

Article 11 - Droit applicable

Toute question relative aux présentes conditions générales de vente ainsi qu'aux ventes qu'elles régissent, qui ne serait pas traitée par les présentes stipulations contractuelles, sera régie par la loi française à l'exclusion de tout autre droit.

Article 12 - Renonciation

Le fait pour la société LUX ELEMENTS de ne pas se prévaloir à un moment donné de l'une quelconque des clauses des présentes, ne peut valoir renonciation à se prévaloir ultérieurement de ces mêmes clauses.

Article 13 - Nullité d'une clause

Si l'une des stipulations des présentes conditions générales de vente devait s'avérer nulle, ceci ne porterait aucunement atteinte à la validité des autres stipulations des conditions générales de vente, la stipulation litigieuse pouvant être remplacée par une stipulation de nature et d'effet équivalents.

Article 14 - Protection des données personnelles

Conformément à la loi n° 78-17 du 6 janvier 1978 modifiée par la loi n° 2018-493 du 20 juin 2018 (dite « loi Informatique et Libertés ») et au Règlement Général sur la Protection des Données 2016/679 du 27 avril 2016 (« RGPD »), des données à caractère personnel concernant les clients et partenaires de notre société font l'objet d'un traitement informatique pour notamment effectuer des opérations relatives à la gestion des relations commerciales dans le cadre de la fourniture de tous produits, services.

Les types de données concernées, les destinataires de ces données sont mentionnés dans notre déclaration de confidentialité. Ces données sont susceptibles d'être transférées dans des pays non-membres de l'Espace Économique Européen.

Pour plus d'information nous vous invitons à consulter notre déclaration de confidentialité à l'adresse suivante :

https://www.luxelements.com/lux_fr/impresum.htm#partner

Toute personne dispose d'un droit d'accès, de rectification, de portabilité, d'effacement de ses données personnelles ou une limitation de leur traitement, du droit d'opposition au traitement de ses données pour des motifs légitimes et du droit de retirer son consentement à tout moment. Enfin, chacun dispose du droit d'introduire une réclamation auprès d'une autorité de contrôle et de définir des directives relatives au sort de ses données personnelles. Ces droits peuvent être exercés par courriel à l'adresse dédiée :

datenschutz@luxelements.de

LUX ELEMENTS, société par actions simplifiée au capital de 360 000 €
Z1 - 31, rue d'Ensisheim, F - 68190 Ungersheim
Tél. +33 (0) 3 89 83 69 79, Fax +33 (0) 3 89 48 83 27
RCS COLMAR 381 562 255



EU F

Avec ses associations membres et ses sponsors en Europe, l'association européenne des fédérations nationales des entreprises de carrelage EUF a développé le concept des « **logements sains grâce à la céramique** ». Ce concept vise à fournir des informations aux entrepreneurs, aux vendeurs et aux fabricants pour promouvoir le carrelage.

LUX ELEMENTS parraine ce projet et collabore activement à sa réalisation.



(D) LUX ELEMENTS GmbH & Co. KG

An der Schusterinsel 7
D - 51379 Leverkusen-Opladen
Tel. +49 (0)21 71/7212-0
Fax +49 (0)21 71/7212-10
info@luxelements.de
www.luxelements.com

(F) LUX ELEMENTS S.A.S

ZI-31, rue d'Ensisheim
F - 68190 Ungersheim
Tél. +33 (0) 3 89 83 69 79
Fax +33 (0) 3 89 48 83 27
info@luxelements.fr
www.luxelements.fr