

SYSTEMES POUR SALLES DE BAINS ET DOUCHES

Programme · Prix en Euros hors TVA · Applicables à partir du 1er Janvier 2023



Bienvenue chez LUX ELEMENTS



L'entreprise familiale LUX ELEMENTS est spécialisée depuis des années dans la production de mousse dure de polystyrène et sa transformation en supports stables pour les domaines de la salle de bains et du bien-être. Pour le respect de l'environnement, l'entreprise utilise depuis plus de deux décennies un procédé de fabrication qui exclut les agents propulseurs comme le CFC, le HCFC, le HFC ou le CO₂.

La gamme de produits est basée sur l'invention révolutionnaire du fondateur de la société Herbert Lux, pour laquelle un brevet a été déposé en 1981 : « L'original » – un élément porteur avec noyau en mousse dure de polystyrène expansé (PSE) pourvu d'une double couche de mortier de contact sur chaque face avec trame en fibre de verre incorporée.

Partant du panneau de construction disponible dans différentes épaisseurs, la gamme de produits a été continuellement développée et complétée. Aujourd'hui, LUX ELEMENTS propose une large gamme de **systèmes pour salles de bains et douches, Home Spa et bien-être.**

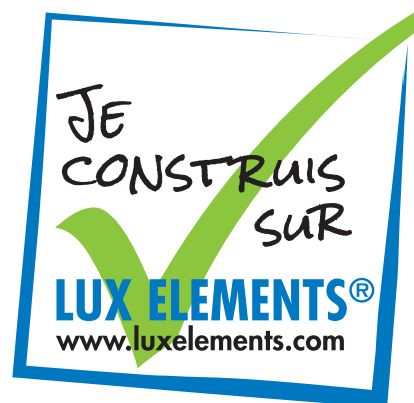

LUX ELEMENTS® – L'original

Avec d'excellentes propriétés physiques combinées d'une très bonne usinabilité, ce matériau de construction moderne et résistant à l'humidité, offre une grande liberté d'utilisation aux architectes, designers, applicateurs et industriels – que ce soit sous forme de panneaux, de découpes ou d'éléments confectionnés.

Les éléments porteurs en mousse dure LUX ELEMENTS se caractérisent par ces avantages :



Ecologique



Qualité
contrôlée

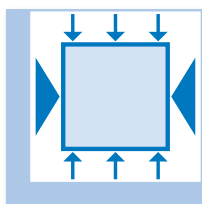

Stable à la
pression et rigide



Léger

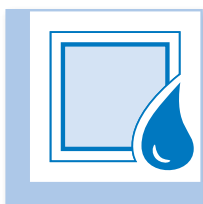

Résistant à
l'eau



Difficilement
inflammable

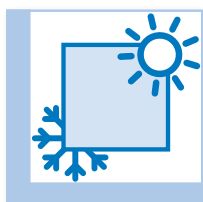

Isolant
thermique

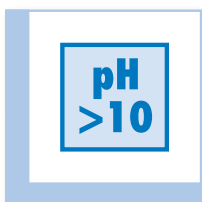

Support sain,
imputrescible

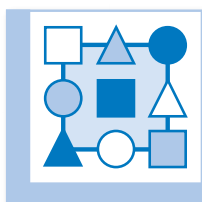

Multitude
de design

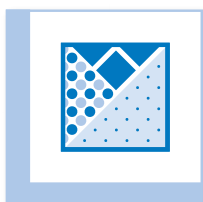

Surfaces
alternatives



Economique

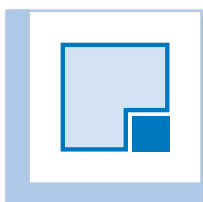

Système
complet

Vous trouverez de plus amples informations sur les propriétés du matériau dans la brochure

« **Durabilité – L'Original: La solution** »

(téléchargement sur www.luxements.com

à la rubrique *Téléchargements/Brochure d'information*)

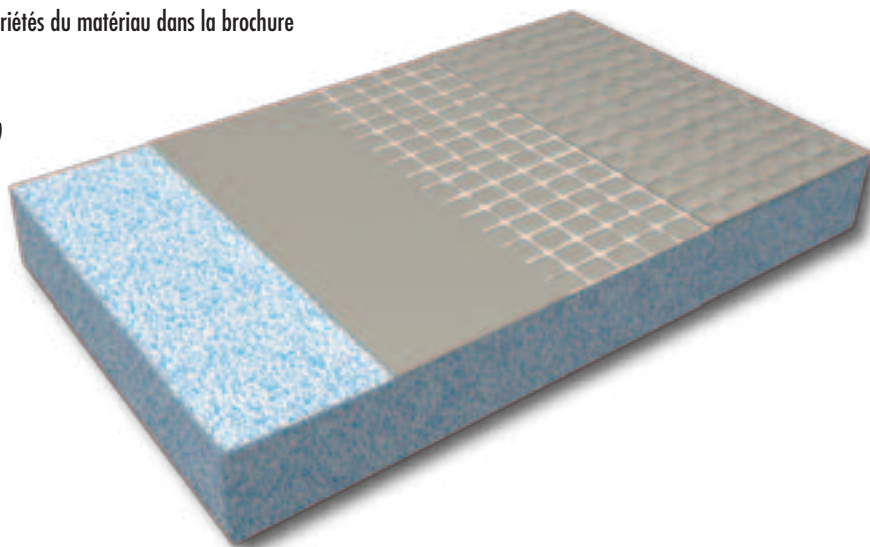

LUX ELEMENTS – Produits

■ Produits standard et matériel de montage

La gamme de produits de LUX ELEMENTS comprend une large palette de pièces façonnées et de kits préfabriqués en matériau porteur en mousse dure dans les produits standards, de dimensions fixes ou en produits sur mesure. Cette offre est complétée par des composants techniques adaptés.

LUX ELEMENTS propose également un vaste assortiment de matériaux de montage pour un travail sûr des éléments porteurs en mousse dure. En font partie les colles, bandes et enduits d'étanchéité, ainsi que les bandes d'armature et les accessoires de montage.

Tous ces produits forment ensemble des **systèmes** pour l'**aménagement** et la **conception de salle de bains** (incl. **receveurs de douche à l'italienne**), ainsi que pour la création d'**espaces bien-être privés et publics**.

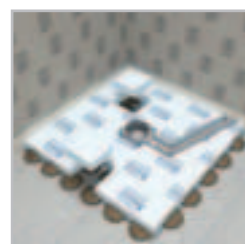
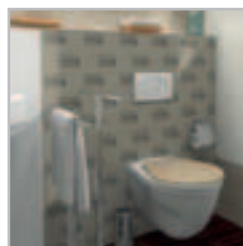

■ LUX ELEMENTS®-... PLUS – Fabrications sur mesure

Vous ne trouvez pas le modèle désiré dans les produits standards et vous recherchez d'autres dimensions ou une autre forme ? LUX ELEMENTS est en mesure de fabriquer des produits sur mesure. Ces fabrications sur mesure sont disponibles sous la désignation « PLUS ».

Il vous suffit de demander ce que vous désirez. Si le contrôle de la faisabilité est positif, vous recevrez une offre personnalisée.



Exemples

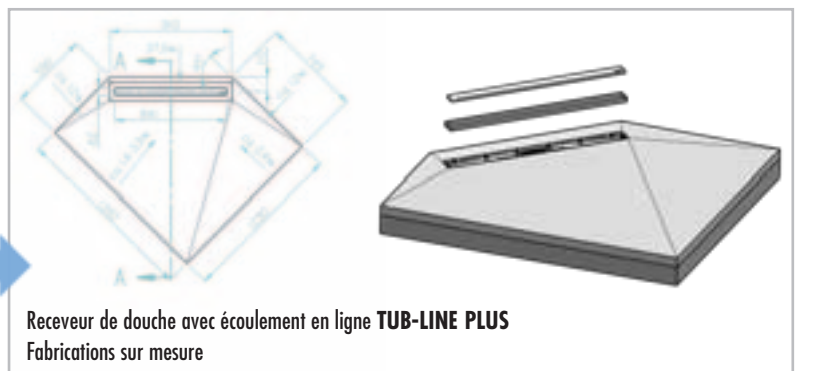
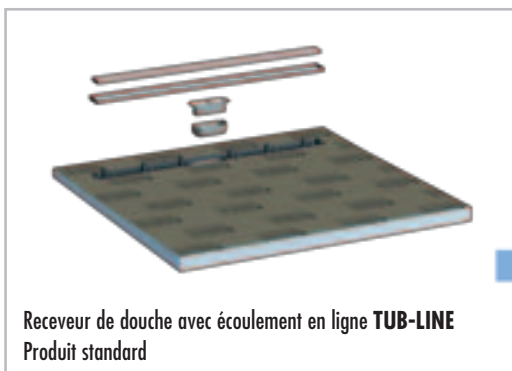
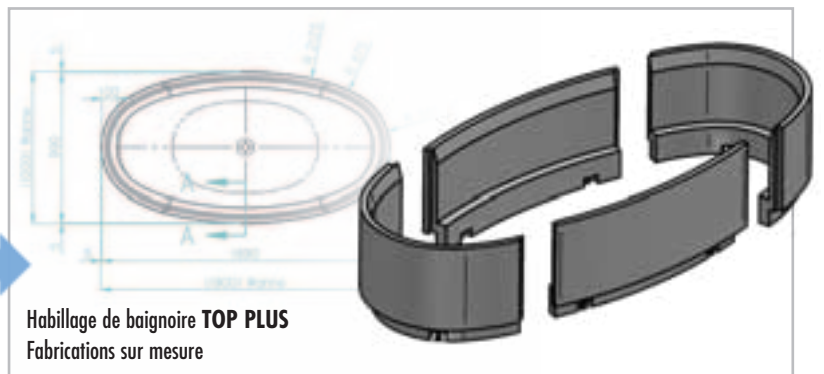
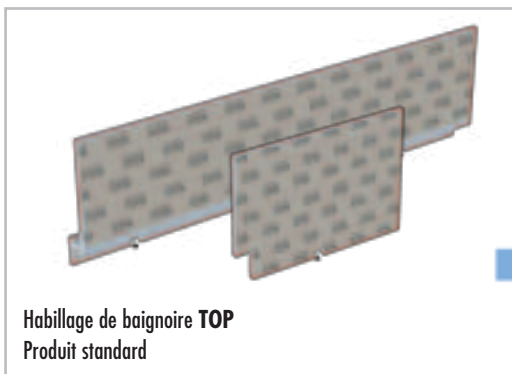
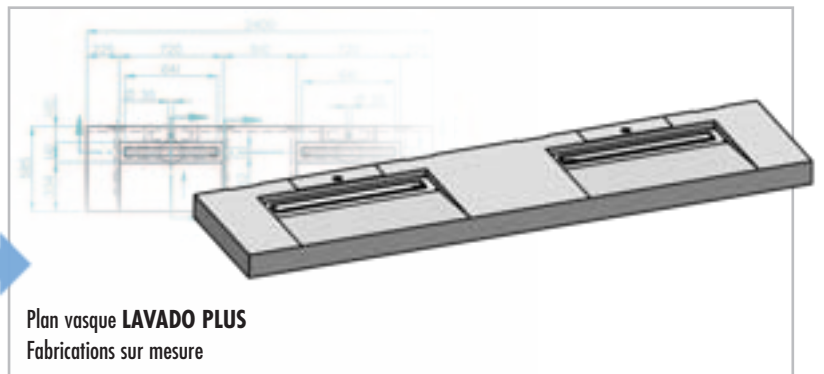
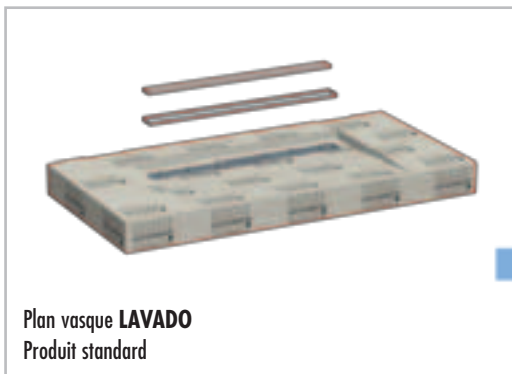

LUX ELEMENTS – En ligne

■ Site web – Informations sur les produits et site de téléchargement



Informations détaillées sur tous nos produits et sur l'entreprise. La rubrique de téléchargement contient des fiches techniques, des instructions de montage, des certificats de contrôle et autres brochures d'information au format PDF.

www.luxelements.com



■ YouTube – Vidéos sur les produits et le montage



Informations claires sur de nombreux produits, structurées en playlists. Le large répertoire de vidéos de montage explique pas à pas à quel point le montage des éléments porteurs en mousse dure LUX ELEMENTS® est simple et rapide :

www.youtube.com/user/luxelementscom



■ Médias sociaux – Actualités et photos



Les médias sociaux de LUX ELEMENTS vous tiennent informés sur les salons, les événements clients, les produits, les anniversaires et bien plus encore. Abonnez-vous à nos pages d'entreprise et laissez-vous surprendre !

Facebook



Instagram



LinkedIn



■ Calculateur en ligne – Devis en ligne : Déterminez votre projet



... plus facile et rapide que jamais.

Liste complète des matériaux nécessaires en quelques étapes seulement grâce à la calculatrice en ligne – gratuitement et sans engagement.

Rendez-vous sur www.luxelements.com et cliquez sur l'icône ...



- Sélectionner la catégorie ...
- Répondre aux questions ...
- Etape par étape jusqu'au résultat ...



- Créer la liste ...
- Terminé !

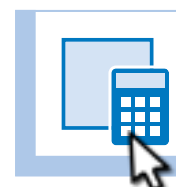

LUX ELEMENTS – Systèmes pour salles de bains et douches



Aménagement de salle de bains



Conception de salle de bains



Douches

Panneaux polyvalents – LUX ELEMENTS®-ELEMENT

Panneau de construction pour chauffage au sol – LUX ELEMENTS®-FLOOR

Jeux de fixations et chevilles – LUX ELEMENTS®-FIX

Colles – LUX ELEMENTS®-COL

Bandes et enduits d'étanchéité – LUX ELEMENTS®-DRY

Bandes d'armature – LUX ELEMENTS®-ARM

Accessoires de montage – LUX ELEMENTS®-MONT

**Systemes pour :
Aménagement de
salle de bains**

à partir de la page 10

Habillages d'installations – LUX ELEMENTS®-TEC

Habillages de baignoires – LUX ELEMENTS®-TOP

Plans vasques suspendu – LUX ELEMENTS®-LAVADO

Baignoires – LUX ELEMENTS®-RELAX-BW

Niches – LUX ELEMENTS®-RELAX-NI

Banquettes – LUX ELEMENTS®-RELAX-BA

Cloisons – LUX ELEMENTS®-RELAX-TW

**Systemes pour :
Conception de
salle de bains**

à partir de la page 30

Écoulement en un point – LUX ELEMENTS®-TUB-...

Écoulement en ligne – LUX ELEMENTS®-TUB-LINE ...

- ... pour plancher brut – dans la chape
- ... pour plancher brut – technique d'écoulement intégrée
- ... pour plancher brut – technique d'écoulement séparée
- ... pour constructions bois
- Technique d'écoulement et accessoires

**Systemes pour :
Douches**

à partir de la page 58

LUX ELEMENTS – Systèmes pour salles de bains et douches

Aménagement de salle de bains

Vous trouverez ci-dessous une large gamme de systèmes LUX ELEMENTS pour l'aménagement d'une salle de bains, ce qui inclut notamment la réalisation de supports pour carrelages, panneaux ou enduits sur murs et sols, ainsi que les travaux d'habillage, d'étanchéité, de construction et d'isolation.

L'aménagement de la salle de bains est la base des travaux de conception complémentaires (à partir de la page 30).



Amenagement de salle de bains – Sommaire



Panneaux polyvalents

| | |
|--|----|
| Panneau polyvalent – ELEMENT-EL | 12 |
| Maniable sur chantier – panneau de construction Baby ELEMENT | 14 |
| Gain de temps pour les grandes surfaces – panneau de construction Maxi ELEMENT | 14 |
| Panneau de construction pré-rainuré – ELEMENT-SL/SQ | 16 |
| Panneau de construction multi-fonctions – ELEMENT-VK | 16 |

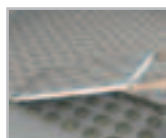

Panneau de construction pour chauffage au sol

| | |
|--|----|
| Panneau de construction pour chauffage au sol – FLOOR-WH F | 18 |
|--|----|



Jeux de fixation et chevilles

| | |
|--|----|
| Cheville à frapper en plastique – FIX-KSD | 20 |
| Cheville à frapper – FIX-FID | 20 |
| Cheville spéciale à visser – FIX-SD | 20 |
| Jeu de fixations, vis et rondelle – FIX-HS/-SB | 20 |
| Support plastique rigide – ADD PRO-MAK | 20 |



Colles

| | |
|------------------------------------|----|
| Primaire – COL-HSV | 22 |
| Colle d'application – COL-AK | 22 |
| Colle de montage – COL-MK | 22 |



Bandes et enduits d'étanchéité

| | |
|--|----|
| Bande d'étanchéité – DRY-DB | 24 |
| Membrane d'étanchéité – DRY-DF | 24 |
| Platine avec zone dilatable – DRY-DBDZM | 24 |
| Bande d'étanchéité pour ELEMENT-VK – DRY-DBV | 24 |
| Protection contre les coupures – DRY-SB | 24 |
| Enduit d'étanchéité – DRY-ASK | 24 |



Bandes d'armature

| | |
|-------------------------------|----|
| Bandes d'armature – ARM | 26 |
|-------------------------------|----|

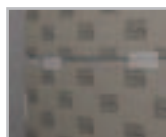

Accessoires de montage

| | |
|---|----|
| Accessoires de montage – MONT-UNI et -H | 28 |
| Ajustement d'habillages de baignoires – MONT-TOPFIX | 28 |
| Mise en place de trappes de visite d'habillages de baignoires – MONT-TOPREV | 28 |



Panneau polyvalent ELEMENT-EL

- Support insensible à l'humidité
- Parois étanches de douches privatives
- Fiable au mur et sur le sol
- Créativité de conception
- Résistant à l'eau et support sain, imputrescible

Domaines d'application

Épaisseurs minces jusqu'à 30 mm max.:

- 4 et 6 mm: p.ex. égalisation de mur
- 10, 12 et 20 mm: habillage d'ossature
- dès 30 mm: pose sur plots de colle

Épaisseurs plus épaisses de 30 à 100 mm:

- Habiller
- Construire
- Isoler

Palettes mixtes ELEMENT-EL MIX

- Palettes mixtes panachées pour optimiser les commandes et la manipulation
- Disponibilité immédiate car il s'agit d'articles standards
- Optimisé pour des applications standards, par ex. pour l'égalisation des murs



■ **DONNEES PRODUITS – LUX ELEMENTS®-ELEMENT**

Données emballage page 138 · Calcul en ligne page 7 · * conforme à la norme DIN 18534

| NUMERO D'ARTICLE | DESIGNATION D'ARTICLE / DESCRIPTION D'ARTICLE | FORMATS NOMINAUX/DIMENSIONS LONGUEUR x LARGEUR x EPAISSEUR | UNITE | PRIX / UNITE € |
|------------------|---|--|-------|----------------|
|------------------|---|--|-------|----------------|

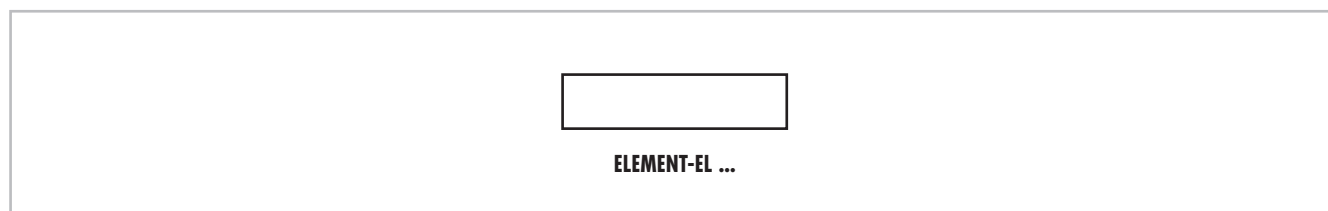

| | | | | | |
|--|---------------------|---|---------------------|----------------|----------|
| | LELEE1119 | ELEMENT-EL 10* , élément en mousse dure, prêt à carreler | 2500 x 600 x 10 mm | m ² | 35,40 |
| | LELEE1131 | ELEMENT-EL 12* , élément en mousse dure, prêt à carreler | 2500 x 600 x 12 mm | m ² | 36,50 |
| | LELEE1120 | ELEMENT-EL 20* , élément en mousse dure, prêt à carreler | 2500 x 600 x 20 mm | m ² | 39,60 |
| | LELEE1121 | ELEMENT-EL 30* , élément en mousse dure, prêt à carreler | 2500 x 600 x 30 mm | m ² | 43,05 |
| | LELEE1123 | ELEMENT-EL 40* , élément en mousse dure, prêt à carreler | 2500 x 600 x 40 mm | m ² | 47,55 |
| | LELEE1122 | ELEMENT-EL 50* , élément en mousse dure, prêt à carreler | 2500 x 600 x 50 mm | m ² | 52,10 |
| | LELEE1133 | ELEMENT-EL 80* , élément en mousse dure, prêt à carreler | 2500 x 600 x 80 mm | m ² | 67,55 |
| | LELEE1137 | ELEMENT-EL 100* , élément en mousse dure, prêt à carreler | 2500 x 600 x 100 mm | m ² | 77,40 |
| | LELEEMIX2000 | ELEMENT-EL MIX 1* , palette mixte à base d'éléments en mousse dure, composée de : 33 m ² /22 pièces EL 10, 33 m ² /22 pièces EL 30, 9 m ² /6 pièces EL 40 | | Kit | 3.016,69 |
| | LELEEMIX2001 | ELEMENT-EL MIX 2* , palette mixte à base d'éléments en mousse dure, composée de : 30 m ² /20 pièces EL 10, 30 m ² /20 pièces EL 30, 15 m ² /10 pièces EL 50 | | Kit | 3.134,92 |
| | LELEEMIX2002 | ELEMENT-EL MIX 3* , palette mixte à base d'éléments en mousse dure, composée de : 30 m ² /20 pièces EL 10, 30 m ² /20 pièces EL 20, 15 m ² /10 pièces EL 30 | | Kit | 2.895,76 |
| | LELEEMIX2003 | ELEMENT-EL MIX 4* , palette mixte à base d'éléments en mousse dure, composée de : 45 m ² /30 pièces EL 20, 24 m ² /16 pièces EL 30, 6 m ² /4 pièces EL 50 | | Kit | 3.127,87 |



LUX ELEMENTS réalise des fabrications sur mesure pour ELEMENT.

Ces fabrications se rapportent à des dimensions, épaisseurs, formes etc. Vous trouverez de plus amples infos à la page 5.



Pour plus d'informations sur ELEMENT voir www.luxelements.com.

Fiches techniques, instructions de montage, certificats de contrôle et autres brochures sous «Téléchargement», vidéos sous «La pratique» et sur YouTube.



Maniable sur chantier

Le panneau de construction Baby ELEMENT

- Le « Panneau maniable » de demi-longueur (1250 x 600 mm)
- Facilité d'accès dans des espaces étroits
- Chargement adapté à tous types de véhicules
- Format pratique pour un montage aisé dans des espaces étroits ou mansardés
- Adapté pour des applications au sol
- Egalement disponible en **palette mixte** panachées (voir page 12)

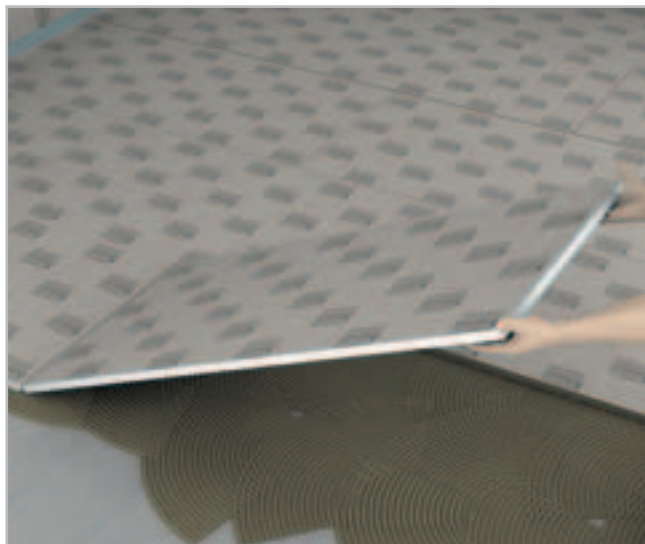

Gain de temps pour les grandes surfaces

Le panneau de construction Maxi ELEMENT

- Largeur accrue (2500 x 900 mm)
- Montage rapide sur de grandes surfaces
- Réduction des joints entre les éléments dans l'espace douche
- Moins de joints entre panneaux devant être armés et rebouchés
- Egalement avec des épaisseurs plus importantes (50, 80, 100 mm) par ex. pour la réalisation rapide de cloisons
- Egalement disponible en **palette mixte** panachées (voir page 12)



■ DONNEES PRODUITS – LUX ELEMENTS®-ELEMENT

Données emballage page 138 · Calcul en ligne page 7 · * conforme à la norme DIN 18534

| NUMERO D'ARTICLE | DESIGNATION D'ARTICLE / DESCRIPTION D'ARTICLE | FORMATS NOMINAUX/DIMENSIONS LONGUEUR x LARGEUR x EPAISSEUR | UNITE | PRIX / UNITE € |
|------------------|---|--|-------|----------------|
|------------------|---|--|-------|----------------|

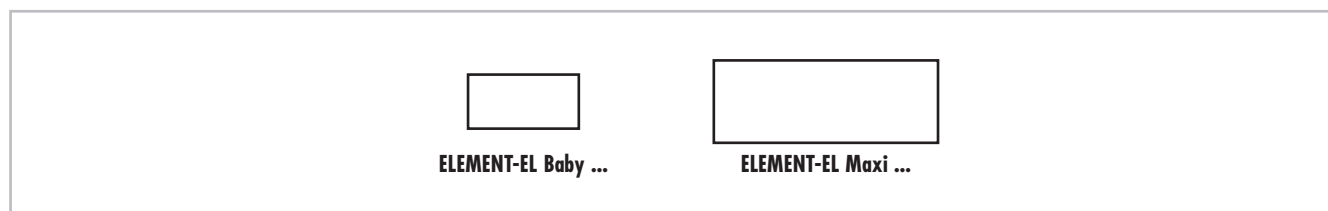

| | | | | | |
|--|---------------------|--|---------------------|----------------|----------|
| | LELEE1116 | ELEMENT-EL Baby 4* , élément en mousse dure, prêt à carreler | 1250 x 600 x 4 mm | m ² | 35,00 |
| | LELEE1117 | ELEMENT-EL Baby 6* , élément en mousse dure, prêt à carreler | 1250 x 600 x 6 mm | m ² | 33,65 |
| | LELEE1118 | ELEMENT-EL Baby 10* , élément en mousse dure, prêt à carreler | 1250 x 600 x 10 mm | m ² | 35,40 |
| | LELEE1135 | ELEMENT-EL Baby 12* , élément en mousse dure, prêt à carreler | 1250 x 600 x 12 mm | m ² | 36,50 |
| | LELEE1141 | ELEMENT-EL Baby 20* , élément en mousse dure, prêt à carreler | 1250 x 600 x 20 mm | m ² | 39,60 |
| | LELEE1142 | ELEMENT-EL Baby 30* , élément en mousse dure, prêt à carreler | 1250 x 600 x 30 mm | m ² | 43,05 |
| | LELEE1143 | ELEMENT-EL Baby 40* , élément en mousse dure, prêt à carreler | 1250 x 600 x 40 mm | m ² | 47,55 |
| | LELEE1144 | ELEMENT-EL Baby 50* , élément en mousse dure, prêt à carreler | 1250 x 600 x 50 mm | m ² | 52,10 |
| | LELEE1145 | ELEMENT-EL Baby 80* , élément en mousse dure, prêt à carreler | 1250 x 600 x 80 mm | m ² | 67,55 |
| | LELEE1146 | ELEMENT-EL Baby 100* , élément en mousse dure, prêt à carreler | 1250 x 600 x 100 mm | m ² | 77,40 |
| | LELEEMIX1000 | ELEMENT-EL BABY MIX 1* , palette mixte à base d'éléments en mousse dure, composée de: 30 m ² /40 pièces EL Baby 4, 30 m ² /40 pièces EL Baby 6, 15 m ² /20 pièces EL Baby 10 | | Kit | 2590,58 |
| | LELEE1210 | ELEMENT-EL Maxi 12* , élément en mousse dure, prêt à carreler | 2500 x 900 x 12 mm | m ² | 38,40 |
| | LELEE1211 | ELEMENT-EL Maxi 20* , élément en mousse dure, prêt à carreler | 2500 x 900 x 20 mm | m ² | 41,90 |
| | LELEE1212 | ELEMENT-EL Maxi 50* , élément en mousse dure, prêt à carreler | 2500 x 900 x 50 mm | m ² | 54,90 |
| | LELEE1213 | ELEMENT-EL Maxi 80* , élément en mousse dure, prêt à carreler | 2500 x 900 x 80 mm | m ² | 69,35 |
| | LELEE1214 | ELEMENT-EL Maxi 100* , élément en mousse dure, prêt à carreler | 2500 x 900 x 100 mm | m ² | 79,90 |
| | LELEEMIX3000 | ELEMENT-EL MAXI MIX 1* , palette mixte à base d'éléments en mousse dure, composée de: 45 m ² /20 pièces EL Maxi 12, 45 m ² /20 pièces EL Maxi 20 | | Kit | 3.613,50 |



LUX ELEMENTS réalise des fabrications sur mesure pour ELEMENT.

Ces fabrications se rapportent à des dimensions, épaisseurs, formes etc. Vous trouverez de plus amples infos à la page 5.



Pour plus d'informations sur ELEMENT voir www.luxelements.com.

Fiches techniques, instructions de montage, certificats de contrôle et autres brochures sous «Téléchargement», vidéos sous «La pratique» et sur YouTube.

LUX ELEMENTS®-ELEMENT-SL/SQ

Support conforme aux normes, sans autre étanchéité, pour espace douche privé au sens de la norme DIN 18534



LUX ELEMENTS®-ELEMENT-VK

Étanchéité conforme aux normes pour zones fortement sollicitées au sens de la norme DIN 18534, partie 6



**Panneau de construction pré-rainuré
ELEMENT-SL/SQ**

- Éléments porteurs en mousse dure pré-rainurés en usine, avec rainures longitudinales (SL) ou latérales (SQ)
- Aménagement flexible, rapide et propre de formes rondes, par ex. des cloisons arrondies



**Panneau de construction multi-fonctions
ELEMENT-VK**

- Panneau de construction étanchéifié en usine (Panneau d'étanchéité AIV-P) et avec des propriétés de pare-vapeur
- Combine tous les avantages du panneau de construction universel ELEMENT-EL avec ceux d'une étanchéité
- Également disponible en panneau **Baby** («Panneau maniable») de demi-longueur de 1250 mm (voir page 14)
Le panneau de construction Baby ELEMENT
- Matériel de montage adéquats, par ex. bandes d'étanchéité, angles intérieurs et extérieurs, voir page 24



Domaines d'application

Dans les locaux humides où une étanchéité est nécessaire:

- Sur mur existant
- Visser sur ossature bois ou métallique
- Sur sol

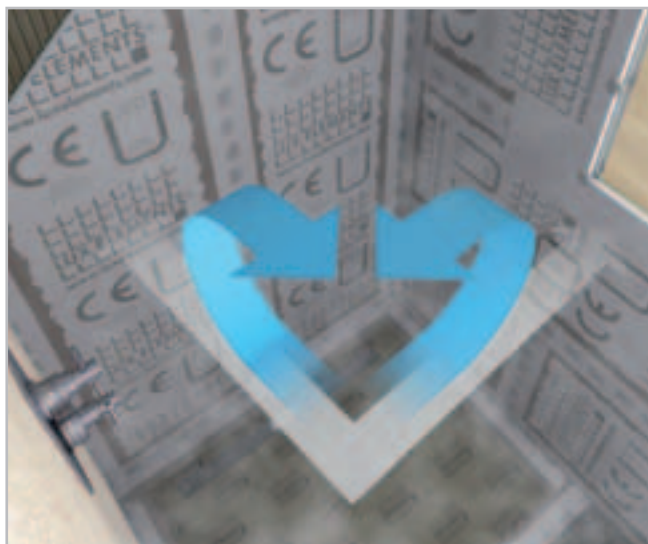

ETA-13/0238
LUX ELEMENTS®
WATERTIGHT SOLUTION
COMPONENT 3.1/8
www.luxelements.com
0799-CPR-130 - Nr LEWS2013

■ **DONNEES PRODUITS – LUX ELEMENTS®-ELEMENT**

Données emballage page 138 · Calcul en ligne page 7 · * conforme à la norme DIN 18534

| NUMERO D'ARTICLE | DESIGNATION D'ARTICLE / DESCRIPTION D'ARTICLE | FORMATS NOMINAUX/DIMENSIONS LONGUEUR x LARGEUR x EPAISSEUR | UNITE | PRIX / UNITE € |
|------------------|---|--|-------|----------------|
|------------------|---|--|-------|----------------|

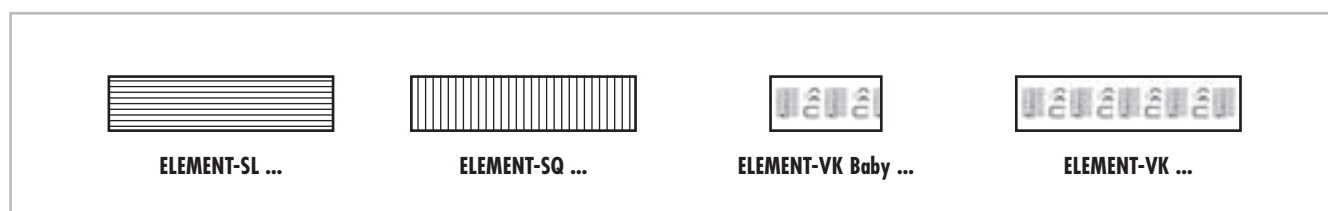

| | | | | | |
|--|------------------|---|--------------------|----------------|--------|
| | LELEE2001 | ELEMENT-SL 30* , élément en mousse dure, avec rainures longitudinales | 2500 x 600 x 30 mm | m ² | 84,70 |
| | LELEE2003 | ELEMENT-SL 50* , élément en mousse dure, avec rainures longitudinales | 2500 x 600 x 50 mm | m ² | 97,53 |
| | LELEE2002 | ELEMENT-SQ 30* , élément en mousse dure, avec rainures latérales | 2500 x 600 x 30 mm | m ² | 101,81 |
| | LELEE2004 | ELEMENT-SQ 50* , élément en mousse dure, avec rainures latérales | 2500 x 600 x 50 mm | m ² | 114,78 |
| | LELEE3009 | ELEMENT-VK Baby 6* , élément en mousse dure, étanche avec une natte pare vapeur intégrée sur une face | 1250 x 600 x 6 mm | m ² | 41,43 |
| | LELEE3010 | ELEMENT-VK Baby 12* , élément en mousse dure, étanche avec une natte pare vapeur intégrée sur une face | 1250 x 600 x 12 mm | m ² | 44,14 |
| | LELEE3011 | ELEMENT-VK Baby 20* , élément en mousse dure, étanche avec une natte pare vapeur intégrée sur une face | 1250 x 600 x 20 mm | m ² | 47,08 |
| | LELEE3012 | ELEMENT-VK Baby 30* , élément en mousse dure, étanche avec une natte pare vapeur intégrée sur une face | 1250 x 600 x 30 mm | m ² | 50,32 |
| | LELEE3013 | ELEMENT-VK Baby 50* , élément en mousse dure, étanche avec une natte pare vapeur intégrée sur une face | 1250 x 600 x 50 mm | m ² | 58,84 |
| | LELEE3001 | ELEMENT-VK 12* , élément en mousse dure, étanche avec une natte pare vapeur intégrée sur une face | 2500 x 600 x 12 mm | m ² | 44,14 |
| | LELEE3002 | ELEMENT-VK 20* , élément en mousse dure, étanche avec une natte pare vapeur intégrée sur une face | 2500 x 600 x 20 mm | m ² | 47,08 |
| | LELEE3003 | ELEMENT-VK 30* , élément en mousse dure, étanche avec une natte pare vapeur intégrée sur une face | 2500 x 600 x 30 mm | m ² | 50,32 |
| | LELEE3005 | ELEMENT-VK 50* , élément en mousse dure, étanche avec une natte pare vapeur intégrée sur une face | 2500 x 600 x 50 mm | m ² | 58,84 |



LUX ELEMENTS réalise des fabrications sur mesure pour ELEMENT.

Ces fabrications se rapportent à des dimensions, épaisseurs, formes etc. Vous trouverez de plus amples infos à la page 5.



Pour plus d'informations sur ELEMENT voir www.luxelements.com.

Fiches techniques, instructions de montage, certificats de contrôle et autres brochures sous «Téléchargement», vidéos sous «La pratique» et sur YouTube.

Panneau de construction pour chauffage au sol

FLOOR-WH F

- Élément en mousse dure avec fraisages pour la pose de tuyaux de chauffage au sol sous des surfaces céramiques
- Élément de montage et d'isolation en un
- Faible hauteur de montage – idéal pour les rénovations
- Pose simple et rapide
- Pas de chape requise
- Temps de séchage raccourcis pour la rénovation
- Chauffage rapide de la pièce grâce une conduction directe de la chaleur dans le revêtement céramique
- Convient pour le chauffage à eau avec diamètre de tuyau 16 mm
- Facile à travailler pour l'adaptation à la configuration de la pièce

REMARQUE : LUX ELEMENTS®-FLOOR-WH F convient aussi bien pour une utilisation sur des sols en bois que sur des supports minéraux comme le béton ou la chape. FLOOR-WH F 30 doit toujours être collé sur toute sa surface, avec FLOOR-WH F 50 le collage par plot est possible (distance entre les plots ≤ 200 mm). Pour les sols en bois, un collage sur toute la surface est toujours nécessaire !

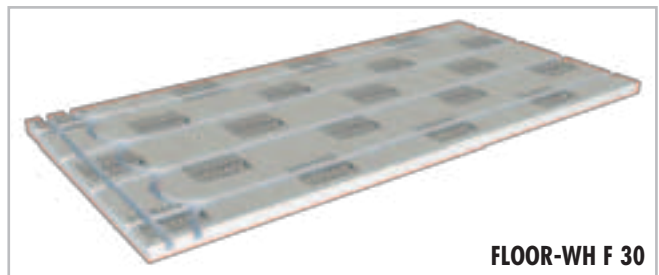
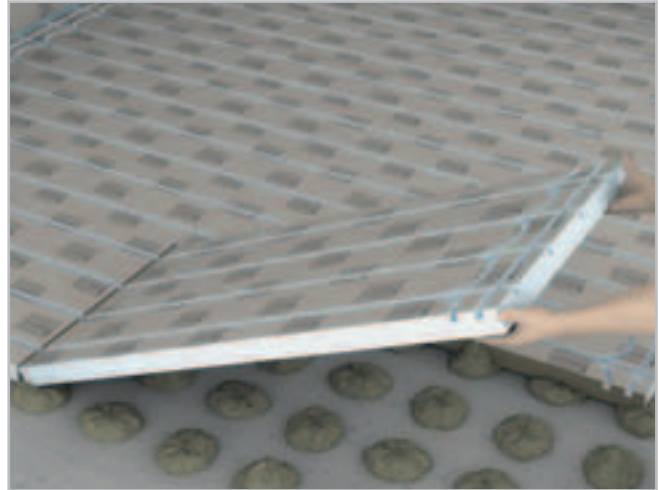

FLOOR-WH F 30

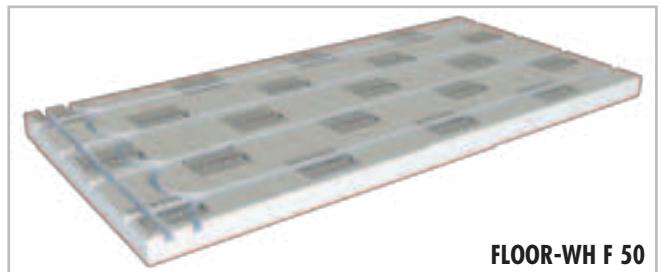

FLOOR-WH F 50

■ FLOOR-WH F

Dimensions en mm



FLOOR-WH F 30

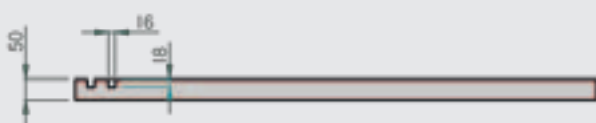

FLOOR-WH F 50

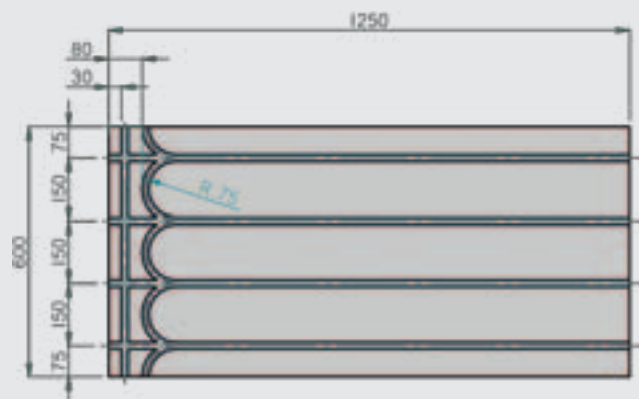

FLOOR-WH F 30/50

■ DONNEES PRODUITS – LUX ELEMENTS®-FLOOR

Données emballage page 139

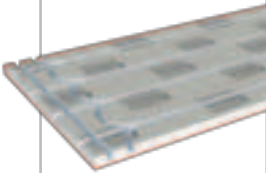
| | NUMERO D'ARTICLE | DESIGNATION D'ARTICLE / DESCRIPTION D'ARTICLE | FORMATS NOMINAUX/DIMENSIONS LONGUEUR x LARGEUR x EPAISSEUR | UNITE | PRIX / UNITE € |
|---|-------------------|---|--|----------------|----------------|
|  | LFLOOR1000 | FLOOR-WH F 30 , élément en mousse dure, avec fraisages pour la pose de tuyaux de chauffage au sol, diamètre de tuyau 16 mm | 1250 x 600 x 30 mm | m ² | 64,50 |
| | LFLOOR1001 | FLOOR-WH F 50 , élément en mousse dure, avec fraisages pour la pose de tuyaux de chauffage au sol, diamètre de tuyau 16 mm | 1250 x 600 x 50 mm | m ² | 69,90 |



LUX ELEMENTS réalise des fabrications sur mesure pour FLOOR.

Ces fabrications se rapportent à des dimensions, épaisseurs, formes etc. Vous trouverez de plus amples infos à la page 5.



Pour plus d'informations sur FLOOR voir www.luxelements.com.

Fiches techniques, instructions de montage, certificats de contrôle et autres brochures sous «Téléchargement», vidéos sous «La pratique» et sur YouTube.

Jeux de fixation et chevilles

FIX

Système de kits et accessoires de fixation et de chevilles pour éléments porteurs en mousse dure LUX-ELEMENTS® :

Cheville à frapper en plastique – FIX-KSD

- Pour la fixation d'éléments porteurs en mousse dure LUX ELEMENTS® sur mur intérieur
- Préforage de 8 mm
- Profondeur d'ancrage : 30–50 mm

Cheville à frapper – FIX-FID

- Préforage de 8 mm
- Profondeur d'ancrage : minimum 50 mm
- Attention : fixation garantie uniquement sur support ferme. La partie qui s'écarte sur 50 mm doit absolument reposer dans un support stable car seul l'écartement de la cheville garantie la fixation.

Cheville spéciale à visser – FIX-SD

- Pour l'assemblage d'éléments porteurs en mousse dure LUX ELEMENTS® entre eux
- Type d'embouts PH3/PH2/PR2
- Attention : régime bas et un couple moyen

Jeu de fixations, vis et rondelle – FIX-HS/-SB

- Pour montage sur ossature

Support plastique rigide – ADD PRO-MAK

- Pour encollage sur de la mousse dure
 - Fixation solide par ex. de porte-tuyau ou de ferrures
- **Données produits voir LUX ELEMENTS programme**
« *Systèmes pour bien-être* »



FIX-KSD



FIX-FID



FIX-SD



FIX-SB



ADD PRO-MAK

■ DONNEES PRODUITS ET DONNEES EMBALLAGES – LUX ELEMENTS®-FIX

Calculation en ligne page 7

| | NUMERO D'ARTICLE | DESIGNATION D'ARTICLE / DESCRIPTION D'ARTICLE | FORMATS NOMINAUX / DIMENSIONS | LOT / EMBALLAGE | POIDS / LOT | CONTENU EMBALLAGE INDIV. | UNITE | PRIX / UNITE € |
|---|------------------|---|---|-----------------|-------------|--------------------------|-------|----------------|
|  | LFIXZ1034 | FIX-KSD 50, cheville à frapper en plastique | 50 mm longueur | Sachet | 0,25 kg | 50 Pièces | Pièce | 0,84 |
| | LFIXZ1035 | FIX-KSD 70, cheville à frapper en plastique | 70 mm longueur | Sachet | 0,30 kg | 50 Pièces | Pièce | 0,89 |
| | LFIXZ1036 | FIX-KSD 90, cheville à frapper en plastique | 90 mm longueur | Sachet | 0,40 kg | 50 Pièces | Pièce | 0,95 |
|  | LFIXZ2032 | FIX-FID 80, cheville à frapper | 80 mm longueur | Sachet | 0,15 kg | 10 Pièces | Pièce | 0,95 |
| | LFIXZ2101 | FIX-FID 80, cheville à frapper | 80 mm longueur | Sachet | 0,70 kg | 50 Pièces | Pièce | 0,80 |
| | LFIXZ1103 | FIX-FID 110, cheville à frapper | 110 mm longueur | Sachet | 0,21 kg | 10 Pièces | Pièce | 0,98 |
| | LFIXZ1102 | FIX-FID 110, cheville à frapper | 110 mm longueur | Sachet | 1,10 kg | 50 Pièces | Pièce | 0,87 |
|  | LFIXZ1110 | FIX-SD 80, cheville à visser | 80 mm longueur | Sachet | 0,06 kg | 10 Pièces | Pièce | 0,88 |
| | LFIXZ1010 | FIX-SD 80, cheville à visser | 80 mm longueur | Sachet | 0,34 kg | 50 Pièces | Pièce | 0,78 |
| | LFIXZ1130 | FIX-SD 130, cheville à visser | 130 mm longueur | Sachet | 0,12 kg | 10 Pièces | Pièce | 1,32 |
| | LFIXZ1030 | FIX-SD 130, cheville à visser | 130 mm longueur | Sachet | 0,70 kg | 50 Pièces | Pièce | 1,20 |
|  | LFIXZ1111 | FIX-HS 80S70, vis avec rondelle pour support bois | Vis : 80 mm longueur, rondelle: Ø 70 mm | Sachet | 1,36 kg | 50 Kits | Kit | 1,12 |
| | LFIXZ1112 | FIX-SB 45S35, jeu de fixations, vis et rondelle | Vis : 45 mm longueur, rondelle: Ø 35 mm | Sachet | 0,34 kg | 50 Kits | Kit | 0,66 |
| | LFIXZ1113 | FIX-SB 80S35, jeu de fixations, vis et rondelle | Vis : 80 mm longueur, rondelle: Ø 35 mm | Sachet | 0,70 kg | 50 Kits | Kit | 0,96 |
|  | LFIXZ1033 | FIX-S 35, rondelle, galvanisée | Ø 35 mm | Sachet | 0,05 kg | 10 Pièces | Pièce | 0,66 |
| | LFIXZ1114 | FIX-S 35, rondelle, galvanisée | Ø 35 mm | Sachet | 0,15 kg | 50 Pièces | Pièce | 0,61 |
|  | LFIXZ1115 | FIX-S 70, rondelle, galvanisée | Ø 70 mm | Sachet | 0,95 kg | 50 Pièces | Pièce | 0,62 |
| | LFIXZ1025 | FIX-S 60, rondelle, inox | Ø 60 mm | Sachet | 0,50 kg | 50 Pièces | Pièce | 1,60 |

 Pour plus d'informations sur FIX voir www.luxelements.com.

Fiches techniques, instructions de montage, certificats de contrôle et autres brochures sous «Téléchargement», vidéos sous «La pratique» et sur YouTube.

Colles

COL

Système de colles et primaires pour éléments porteurs en mousse dure LUX-ELEMENTS® :

Primaire – COL-HSV

- Apprêt en dispersion exempt de solvants convenant
- Par exemple pour des supports en bois
- Pour primaire sur supports absorbants
- Comme couche d'apprêt adhérente pour supports lisses et imperméables
- Comme protection contre l'humidité sur des supports liés au sulfate de calcium



COL-HSV

Colle d'application – COL-AK

- Mortier destiné à la fixation
- Pour la mise en œuvre, l'égalisation et l'encollage d'éléments porteurs en mousse dure LUX ELEMENTS®
- Stable, assure une prise rapide, résiste à l'eau
- Se caractérise par une teneur en chromates réduite à la directive de l'UE 2003/53/EC

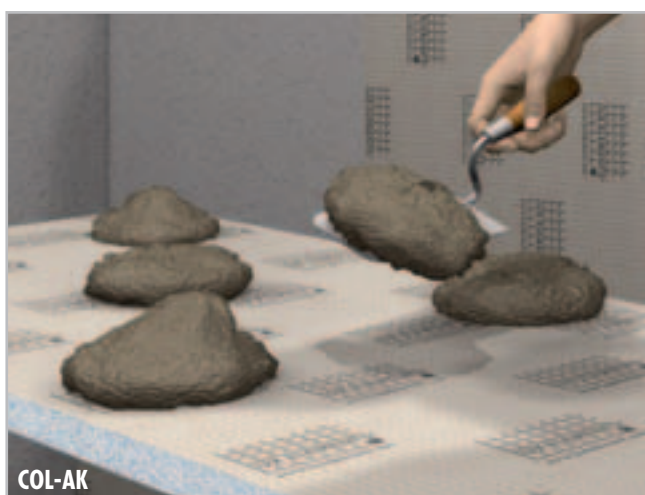

COL-AK

Colle de montage – COL-MK

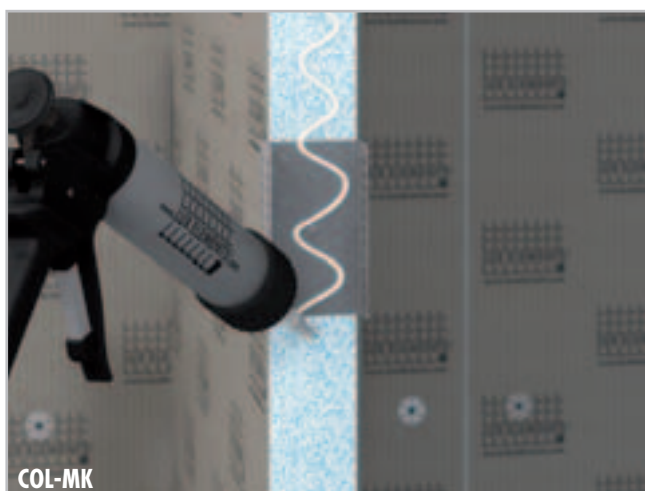

- Colle monocomposante durcissant avec l'humidité, à base de polymères à terminaison silane
- Pour le collage des éléments porteurs en mousse dure LUX ELEMENTS® entre eux, sur du bois, des matériaux dérivés du bois, différents métaux, de la pierre et de la céramique
- Colle élastique, convient donc idéalement pour des collages d'égalisation de tension
- Adhère même sur des supports humides (pas sous l'eau) avec fonction d'étanchéité
- Adhère sur de nombreux supports



COL-MK

■ DONNEES PRODUITS ET DONNEES EMBALLAGES – LUX ELEMENTS®-COL

Calculateur en ligne page 7

| | NUMERO D'ARTICLE | DESIGNATION D'ARTICLE / DESCRIPTION D'ARTICLE | LOT / EMBALLAGE | POIDS / LOT | CONTENU EMBALLAGE INDIV. | CONTENU EMBALLAGE GROUPE | UNITE | PRIX / UNITE € |
|---|------------------|---|-----------------|-------------|--------------------------|--------------------------|-------|----------------|
|  | LCOLZ1012 | COL-HSV, primaire sans dispersion | Bidon | 1 kg | 1 kg | | Pièce | 19,05 |
|  | LCOLZ1014 | COL-AK, colle d'application | Sachet | 5 kg | 5 kg | 4 x 5 kg | kg | 3,31 |
| | LCOLZ1001 | COL-AK, colle d'application | Sac | 25 kg | 25 kg | | kg | 2,86 |
| | LCOLZ1101 | COL-AK, colle d'application | Europalette | 1050 kg | | 42 x 25 kg | kg | 2,73 |
|  | LCOLZ1030 | COL-MK, colle de montage | Cartouche | 0,5 kg | 290 ml | | Pièce | 20,57 |
| | LCOLZ1130 | COL-MK, colle de montage | Carton | 6 kg | | 12 x 290 ml | Pièce | 16,65 |



Pour plus d'informations sur COL voir www.luxelements.com.

Fiches techniques, instructions de montage, certificats de contrôle et autres brochures sous «Téléchargement», vidéos sous «La pratique» et sur YouTube.



Bandes et enduits d'étanchéité **DRY**

Système de bandes, membrane et enduits d'étanchéité pour l'aménagement de supports étanches avec les éléments porteurs en mousse dure LUX ELEMENTS®

Bande d'étanchéité – DRY-DB

- Non-tissé spécial très mince, résistant à la déchirure, élastique et ouvert à la diffusion de vapeur
- Pour l'étanchéité des raccords en combinaison avec l'enduit d'étanchéité DRY-ASK, la membrane d'étanchéité DRY-DF ou pour les receveurs de douche
- Pour jonctions mur/sol, angles intérieurs, angles extérieurs

Membrane d'étanchéité – DRY-DF

- Non-tissé spécial très mince et résistant
- Pour l'étanchéification de surfaces, l'étanchéification alternative sur sols ou murs
- Application en combinaison avec la bande d'étanchéité DRY-DB et l'enduit d'étanchéité DRY-ASK pour compléter l'étanchéité des transitions et des angles

Platine avec zone dilatable – DRY-DBDZM

- Zone dilatable au centre pour adaptation à différents diamètres extérieurs de tuyau
- Montage se fait avec DRY-ASK

Bande d'étanchéité pour ELEMENT-VK – DRY-DBV

- Avec propriétés pare-vapeur
- Pour le montage avec des éléments recouverts de non-tissé ELEMENT-VK (voir page 16), p.ex. étanchéifier les raccords de panneaux
- Également sous forme d'angles intérieurs (DRY-DBVIE) et angles extérieurs (DRY-DBVAE)

Protection contre les coupures – DRY-SB

- Double bande textile adhésive aux bords renforcés, avec effet de protection contre les coupures
- Protection de l'étanchéité lors du remplacement des joints à élasticité permanente nécessitant un entretien (par ex. en silicone)

Enduit d'étanchéité – DRY-ASK

- Enduit d'étanchéité mono-composant, imperméable, permettant un pontage des fissures
- Pour étanchéité de grandes surfaces sur les éléments porteurs en mousse dure LUX ELEMENTS®



DRY-DB



DRY-DBV



DRY-DF



DRY-DB(V)IE



DRY-DB(V)AE



DRY-DBIE LINE



DRY-DBWM

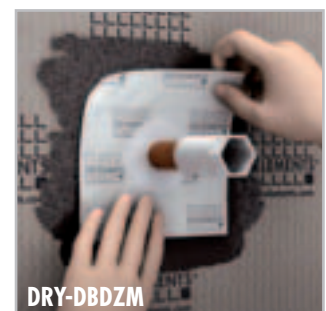

DRY-DBDZM



DRY-SB

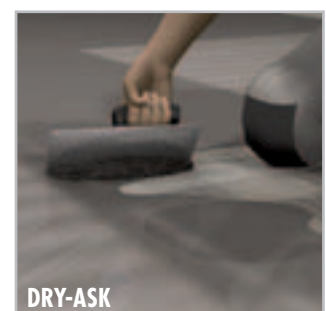

DRY-ASK

■ DONNEES PRODUITS ET DONNEES EMBALLAGES – LUX ELEMENTS®-DRY

Calcul en ligne page 7 · * conforme à la norme DIN 18534

| | NUMERO D'ARTICLE | DESIGNATION D'ARTICLE / DESCRIPTION D'ARTICLE | FORMATS NOMINAUX/ DIMENSIONS | LOT / EMBALLAGE | POIDS / LOT | CONTENU EMBALLAGE INDIV. | UNITE | PRIX / UNITE € |
|---|--------------------|--|------------------------------|-----------------|-------------|--------------------------|-------|----------------|
|  | LDRYZ1151 | DRY-DB* , bande d'étanchéité | 100 mm | Rouleau | 0,15 kg | 5 m | m | 5,51 |
| | LDRYZ2001 | DRY-DB* , bande d'étanchéité | 100 mm | Rouleau | 0,4 kg | 10 m | m | 5,30 |
| | LDRYZ2002 | DRY-DB* , bande d'étanchéité | 100 mm | Rouleau | 2,0 kg | 50 m | m | 4,01 |
|  | LDRYZ2014 | DRY-DF* , membrane d'étanchéité | 1000 mm | Rouleau | 4,2 kg | 10 m | m | 22,32 |
| | LDRYZ2013 | DRY-DF* , membrane d'étanchéité | 1000 mm | Rouleau | 10,7 kg | 30 m | m | 16,28 |
|  | LDRYZ2103 | DRY-DBIE* , bande d'étanchéité pour les angles intérieurs | | Sachet | 0,045 kg | 1 Pièce | Pièce | 9,34 |
|  | LDRYZ2104 | DRY-DBAE* , bande d'étanchéité pour les angles extérieurs | | Sachet | 0,045 kg | 1 Pièce | Pièce | 9,34 |
|  | LDRYZ2105.L | DRY-DBIE LINE L* , bande d'étanchéité pour les angles intérieurs, gauches, pour TUB-LINE mono pente | | Sachet | 0,03 kg | 1 Pièce | Pièce | 11,05 |
| | LDRYZ2105.R | DRY-DBIE LINE R* , bande d'étanchéité pour les angles intérieurs, droits, pour TUB-LINE mono pente | | Sachet | 0,03 kg | 1 Pièce | Pièce | 11,05 |
|  | LDRYZ2206 | DRY-DBWM* , platine d'étanchéité pour conduits de tuyaux | 120/120 mm | Sachet | 0,1 kg | 4 Pièce | Pièce | 6,28 |
|  | LDRYZ2215 | DRY-DBDZM 120* , platine avec zone dilatable | 120/120/25/8 mm | Sachet | 0,12 kg | 1 Pièce | Pièce | 12,65 |
| | LDRYZ2216 | DRY-DBDZM 150* , platine avec zone dilatable | 150/150/60/20 mm | Sachet | 0,14 kg | 1 Pièce | Pièce | 16,07 |
|  | LDRYZ3002 | DRY-DBV* , bande d'étanchéité pour ELEMENT-VK | 120 mm | Rouleau | 0,5 kg | 10 m | m | 5,30 |
| | LDRYZ3001 | DRY-DBV* , bande d'étanchéité pour ELEMENT-VK | 120 mm | Rouleau | 1,5 kg | 30 m | m | 4,01 |
|  | LDRYZ3101 | DRY-DBVIE* , bande d'étanchéité pour ELEMENT-VK, angles intérieurs | | Sachet | 0,043 kg | 1 Pièce | Pièce | 9,34 |
| | LDRYZ3102 | DRY-DBVAE* , bande d'étanchéité pour ELEMENT-VK, angles extérieurs | | Sachet | 0,043 kg | 1 Pièce | Pièce | 9,34 |
|  | LDRYZ4001 | DRY-SB , protection contre les coupures | 10 m | Rouleau | 0,4 kg | 1 Pièce | m | 18,47 |
|  | LDRYZ1016 | DRY-ASK* , enduit d'étanchéité | | Sachet | 3,5 kg | | kg | 10,73 |
| | LDRYZ1015 | DRY-ASK* , enduit d'étanchéité | | Sac | 15 kg | | kg | 8,90 |



Pour plus d'informations sur DRY voir www.luxelements.com.

Fiches techniques, instructions de montage, certificats de contrôle et autres brochures sous «Téléchargement», vidéos sous «La pratique» et sur YouTube.

Bandes d'armature **ARM**

Système de bandes d'armature pour éléments porteurs en mousse dure LUX-ELEMENTS® :

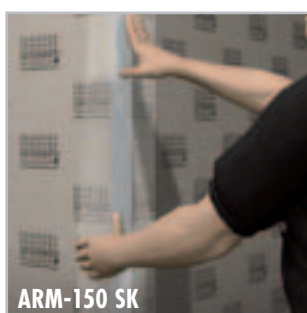

Domaines d'application:

- Raccords de panneaux
- Jonctions
- Surfaces
- Angles

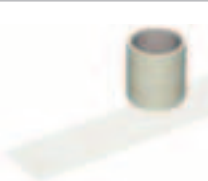

■ DONNEES PRODUITS ET DONNEES EMBALLAGES – LUX ELEMENTS®-ARM

Calculateur en ligne page 7

| | NUMERO D'ARTICLE | DESIGNATION D'ARTICLE / DESCRIPTION D'ARTICLE | FORMATS NOMINAUX/ DIMENSIONS | LOT / EMBALLAGE | POIDS / LOT | CONTENU EMBALLAGE INDIV. | UNITE | PRIX / UNITE € |
|--|------------------|--|------------------------------|-----------------|-------------|--------------------------|-------|----------------|
|  | LARMZ1006 | ARM-100 SK, bande d'armature pour jonctions * | 100 mm | Rouleau | 0,1 kg | 10 m | m | 1,29 |
| | LARMZ1007 | ARM-100 SK, bande d'armature pour jonctions * | 100 mm | Rouleau | 0,2 kg | 20 m | m | 1,17 |
| | LARMZ1001 | ARM-100 SK, bande d'armature pour jonctions * | 100 mm | Rouleau | 0,5 kg | 90 m | m | 0,90 |
|  | LARMZ1002 | ARM-150 SK, bande d'armature pour angles * | 150 mm | Rouleau | 1,0 kg | 50 m | m | 1,29 |
|  | LARMZ1012 | ARM-600, bande d'armature pour surfaces | 600 mm | Rouleau | 0,2 kg | 2,5 m | m | 3,08 |
| | LARMZ1004 | ARM-600, bande d'armature pour surfaces | 600 mm | Rouleau | 1,5 kg | 20 m | m | 2,07 |

* modèle auto-adhésif

Pour plus d'informations sur ARM voir www.luxelements.com.

Fiches techniques, instructions de montage, certificats de contrôle et autres brochures sous «Téléchargement», vidéos sous «La pratique» et sur YouTube.

Accessoires de montage **MONT**

Système d'accessoires de montage pour éléments porteurs en mousse dure LUX-ELEMENTS® :

MONT-UNI et -H

- Pour l'assemblage d'éléments porteurs en mousse dure LUX ELEMENTS® entre eux
- Pour montage au mur ou au sol
- Pour prolongement de parois

MONT-TOPFIX

- Pour ajustement d'habillages de baignoires (voir TOP page 36)

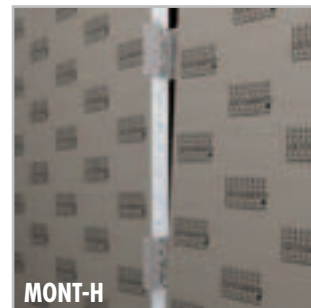

MONT-TOPREV

- Mise en place de trappes de visite d'habillages de baignoires (voir TOP page 36)

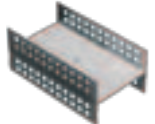

■ DONNEES PRODUITS ET DONNEES EMBALLAGES – LUX ELEMENTS®-MONT

Calculateur en ligne page 7

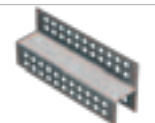
| | NUMERO D'ARTICLE | DESIGNATION D'ARTICLE / DESCRIPTION D'ARTICLE | LOT / EMBALLAGE | POIDS / LOT | CONTENU EMBALLAGE INDIV. | UNITE | PRIX / UNITE € |
|---|------------------|--|-----------------|-------------|--------------------------|-------|----------------|
|  | LMONZ1117 | MONT-UNI 50 , accessoires de montage en forme de U | Sachet | 0,35 kg | 4 Pièces | Pièce | 4,69 |
| | LMONZ1110 | MONT-UNI 80 , accessoires de montage en forme de U | Sachet | 0,42 kg | 4 Pièces | Pièce | 4,93 |
|  | LMONZ1108 | MONT-H 50 , accessoires de montage permettant de raccorder deux éléments | Sachet | 0,68 kg | 4 Pièces | Pièce | 9,43 |
| | LMONZ1113 | MONT-H 80 , accessoires de montage permettant de raccorder deux éléments | Sachet | 0,92 kg | 4 Pièces | Pièce | 10,76 |
|  | LMONZ1015 | MONT-TOPFIX , base réglable pour habillage de baignoires | Sachet | 0,28 kg | 6 Pièces | Pièce | 5,47 |
|  | LMONZ1009 | MONT-TOPREV , accessoires de montage pour trappe de visite dans habillage de baignoire, se composant d'une partie supérieure et d'une partie inférieure | Sachet | 0,25 kg | 1 Kit | Kit | 11,92 |



Pour plus d'informations sur MONT voir www.luxelements.com.

Fiches techniques, instructions de montage, certificats de contrôle et autres brochures sous «Téléchargement», vidéos sous «La pratique» et sur YouTube.

LUX ELEMENTS – Systèmes pour salles de bains et douches

Conception de salle de bains

Vous trouverez ci-dessous une large gamme de produits LUX ELEMENTS pour la conception d'une salle de bains qui viennent compléter l'aménagement (à partir de la page 10). Qu'il s'agisse d'habillages pour les installations de baignoires ou d'éléments séparés comme des vasques, kits de construction de baignoire, niches, banquettes, ou cloisons : tous les produits sont à la fois des éléments de conception et des supports pour carrelages, panneaux ou enduits.



Conception de salle de bains – Sommaire



Habillage d'installations

| | |
|--|----|
| Éléments pour l'habillage de tuyaux – TEC-KA / TEC-U | 32 |
| Habillages de bati-support – TEC-VWD | 32 |



Habillages de baignoires

| | |
|---|----|
| Habillages pour baignoires standard de forme rectangulaire – TOP-TR | 34 |
| Habillage démontable pour baignoire balnéo – TOP-WP | 38 |



Plans vasques suspendu

| | |
|---|----|
| Plans vasques suspendu – LAVADO-FLOAT | 40 |
|---|----|



Baignoires

| | |
|-----------------------------|----|
| Baignoires – RELAX-BW | 42 |
|-----------------------------|----|



Niches

| | |
|-------------------------|----|
| Niches – RELAX-NI | 44 |
|-------------------------|----|

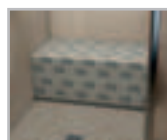

Banquettes

| | |
|-----------------------------|----|
| Banquettes – RELAX-BA | 46 |
|-----------------------------|----|



Cloisons

| | |
|---------------------------|----|
| Cloisons – RELAX-TW | 56 |
|---------------------------|----|



Éléments pour l'habillage de tuyaux

TEC-KA / TEC-U

- Pour l'habillage de conduites, tuyaux, éléments porteurs, poutres et colonnes
- Application en angle ou surfaces droites



Habillage de bati-support

TEC-VWD-PS

- Élément préfabriqué 1250 x 600 x 20 mm
- Avec 4 perçages

TEC-VWD-E

- Élément 1250 x 1200 x 20 mm
- Sans perçages
- En complément de VWD-PS / -P / -PV

TEC-VWD-P

- Élément préfabriqué 1250 x 1200 x 20 mm
- Avec 4 perçages



TEC-VWD-PV

- Élément préfabriqué 1250 x 1200 x 20 mm
- Avec 4 perçages
- Avec plaque de renfort intégrée au dos
- Convient pour du carrelage de petit format, mosaïque et enduit
- Surface continue de la face avant

■ Habillage des systèmes de pré-cloisons

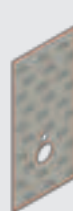

TEC-VWD-PS – 1250 x 600 x 20 mm



TEC-VWD-E – 1250 x 1200 x 20 mm



TEC-VWD-P – 1250 x 1200 x 20 mm

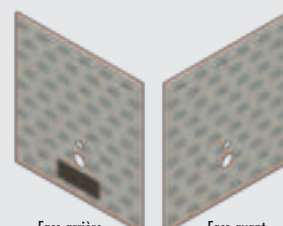



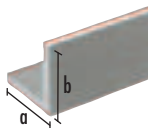
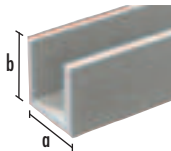

Face arrière
Face avant
TEC-VWD-PV – 1250 x 1200 x 20 mm

■ DONNEES PRODUITS – LUX ELEMENTS®-TEC

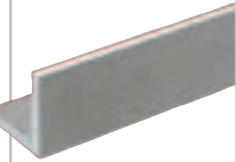
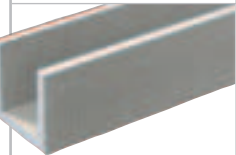
Données emballage page 139 · Calcul en ligne page 7 · * conforme à la norme DIN 18534

| NUMERO D'ARTICLE | DESIGNATION D'ARTICLE / DESCRIPTION D'ARTICLE | FORMATS NOMINAUX/DIMENSIONS | UNITE | PRIX / UNITE € |
|--|---|---|-------|----------------|
|  TEC-KA BS | |  TEC-U BS | | |

| Habillages de tuyaux | | a x b x longueur x épaisseur | | | |
|---|-----------|--|--------------------------|-------|-------|
|  | LTECX1001 | TEC-KA 15 BS*, élément d'angle pour l'habillage de tuyaux, mortier de recouvrement des deux côtés | 150 x 150 x 2500 x 20 mm | Pièce | 45,79 |
| | LTECX1002 | TEC-KA 20 BS*, élément d'angle pour l'habillage de tuyaux, mortier de recouvrement des deux côtés | 200 x 200 x 2500 x 20 mm | Pièce | 63,63 |
| | LTECX1003 | TEC-KA 30 BS*, élément d'angle pour l'habillage de tuyaux, mortier de recouvrement des deux côtés | 300 x 300 x 2500 x 20 mm | Pièce | 77,91 |
| | LTECX1004 | TEC-KA 40 BS*, élément d'angle pour l'habillage de tuyaux, mortier de recouvrement des deux côtés | 200 x 400 x 2500 x 20 mm | Pièce | 77,91 |
|  | LTECX1010 | TEC-U 20 BS*, élément en U pour l'habillage de tuyaux, rectiligne, mortier de recouvrement des deux côtés | 200 x 200 x 2500 x 20 mm | Pièce | 98,87 |
| Habillages des systèmes bati supports | | Longueur x largeur x épaisseur | | | |
|  | LTECX5003 | TEC-VWD-PS, élément préfabriqué constitué d'un matériau porteur en mousse dure pour l'habillage des systèmes de bati-supports à 4 percages | 1250 x 600 x 20 mm | Pièce | 62,14 |
|  | LTECX5004 | TEC-VWD-E, élément constitué d'un matériau porteur en mousse dure pour l'habillage des systèmes de bati-supports sans percages | 1250 x 1200 x 20 mm | Pièce | 74,51 |
|  | LTECX5002 | TEC-VWD-P, élément préfabriqué de constitué d'un matériau porteur en mousse dure, pour l'habillage des systèmes de bati-supports à 4 percages | 1250 x 1200 x 20 mm | Pièce | 77,37 |
|  | LTECX5005 | TEC-VWD-PV, élément préfabriqué de constitué d'un matériau porteur en mousse dure, pour l'habillage des systèmes de bati-supports à 4 percages, avec plaque de renfort intégrée au dos | 1250 x 1200 x 20 mm | Pièce | 94,25 |



LUX ELEMENTS réalise des fabrications sur mesure pour TEC.

Ces fabrications se rapportent à des dimensions, épaisseurs, formes etc. Vous trouverez de plus amples infos à la page 5.



Pour plus d'informations sur TEC voir www.luxelements.com.

Fiches techniques, instructions de montage, certificats de contrôle et autres brochures sous «Téléchargement», vidéos sous «La pratique» et sur YouTube.

Habillages pour baignoires standard de forme rectangulaire

TOP-TR...

- Éléments d'habillage pour baignoires standard
- Trois variantes de design : éléments d'habillage pour ...
 - Habillage de baignoire à tablier droit – TOP-TRS
 - Habillage avec coup de pied – TOP-TRU
 - Habillage avec tablette – TOP-TRV
- Inclus MONT-TOPFIX pour l'ajustement en hauteur d'habillage de baignoire
- Eclairage (pour TOP-TRU), techniques pour trappes de visite et accessoires de montage, voir page 36

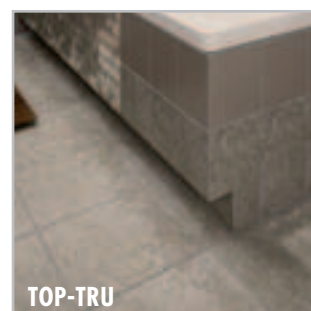
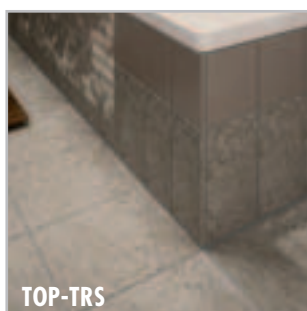

■ Situations de montage

Les trois variantes de design donnent les montages suivants :

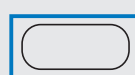

Montage isolé

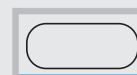

Montage encastré

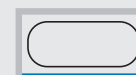

Montage en angle

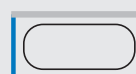

Montage avec 2 retours



Montage avec tablette

■ DONNEES PRODUITS – LUX ELEMENTS®-TOP

Données emballage page 139 · Calcul en ligne page 7 · * conforme à la norme DIN 18534

| NUMERO D'ARTICLE | DESIGNATION D'ARTICLE / DESCRIPTION D'ARTICLE | FORMATS NOMINAUX/DIMENSIONS LONGUEUR x LARGEUR x EPAISSEUR | UNITE | PRIX/UNITE € |
|------------------|---|--|-------|--------------|
|------------------|---|--|-------|--------------|

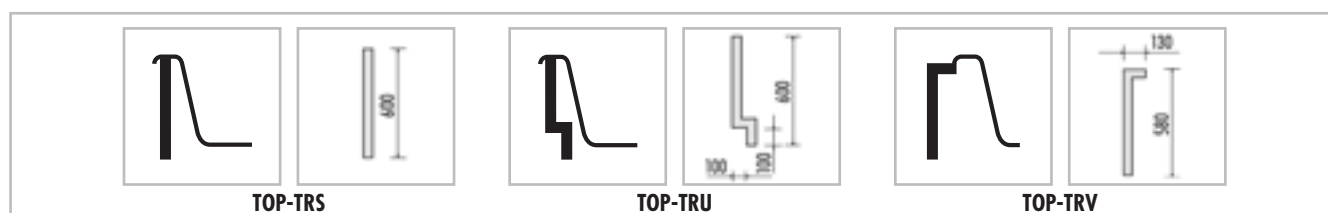

| | | | | | |
|--|-----------|---|--------------------|-------|--------|
| | LTOPE1002 | TOP-TRS 1685 S , habillage de baignoire en mousse dure jusqu'à 1700 mm | 1685 x 600 x 30 mm | Pièce | 67,50 |
| | LTOPE1004 | TOP-TRS 1785 S , habillage de baignoire en mousse dure jusqu'à 1800 mm | 1785 x 600 x 30 mm | Pièce | 70,50 |
| | LTOPE1054 | TOP-TRS 1860 S , habillage de baignoire en mousse dure jusqu'à 1900 mm | 1860 x 600 x 30 mm | Pièce | 79,50 |
| | LTOPE1006 | TOP-TRS 2100 S , habillage de baignoire en mousse dure jusqu'à 2100 mm ou pour baignoire avec tablette frontale | 2100 x 600 x 30 mm | Pièce | 88,50 |
| | LTOPE1010 | TOP-TRS 800 S , habillage retour en mousse dure | 800 x 600 x 30 mm | Pièce | 37,95 |
| | LTOPE1055 | TOP-TRS 900 S , habillage retour en mousse dure | 900 x 600 x 30 mm | Pièce | 40,05 |
| | LTOPE1017 | TOP-TRU 2100 S , habillage de baignoire avec coup de pied en mousse dure jusqu'à 2100 mm ou pour baignoires avec tablette frontale | 2100 x 600 x 30 mm | Pièce | 129,01 |
| | LTOPE1021 | TOP-TRU 900 S , habillage retour en mousse dure | 900 x 600 x 30 mm | Pièce | 49,27 |
| | LTOPE1023 | TOP-TRV 2100 S , habillage de baignoire avec tablette en mousse dure jusqu'à 2100 mm | 2100 x 580 x 30 mm | Pièce | 119,99 |
| | LTOPE1029 | TOP-TRV 900 li S , habillage retour côte gauche avec tablette en mousse dure | 900 x 580 x 30 mm | Pièce | 75,16 |
| | LTOPE1031 | TOP-TRV 900 re S , habillage retour côte droit avec tablette en mousse dure | 900 x 580 x 30 mm | Pièce | 75,16 |

Informations : Les constructions des habillages de baignoire convenant pour les baignoires standards rectangulaires ne sont pas livrées comme telles. En fonction des variantes d'encastresments possible, 4 éléments peuvent être nécessaires.



LUX ELEMENTS réalise des fabrications sur mesure pour TOP.

Ces fabrications se rapportent à des dimensions, épaisseurs, formes etc. Vous trouverez de plus amples infos à la page 5.



Pour plus d'informations sur TOP voir www.luxelements.com.

Fiches techniques, instructions de montage, certificats de contrôle et autres brochures sous «Téléchargement», vidéos sous «La pratique» et sur YouTube.

Eclairage pour habillages de baignoires
TOP-TRU

TOP-TRU LI-WW 2100

- Tuyau lumineux pour TOP-TRU 2100 S



Techniques pour trappes de visite et
accessoires de montage

TOP-REVR

- Trappe de visite sur mesure sur la façade ou le retour de l'habillage, pour la variante de design TRV
- Dimensions au choix, adaptées à la dimension du carrelage
- Ouverture et fermeture rapides grâce au verrouillage magnétique

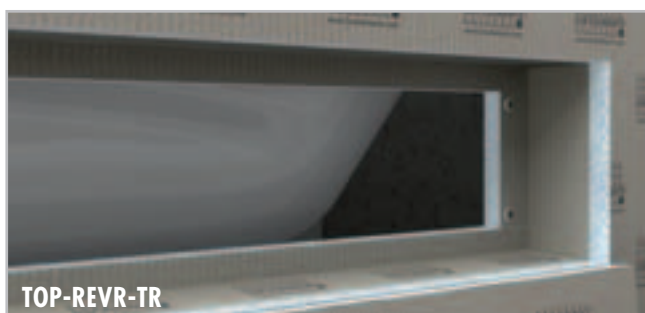

MONT-TOPREV

- Profilés d'arrêt à clipser pour trappe de visite avec dimensions au choix, adaptées à la dimension du carrelage
- Simple, rapide et flexible

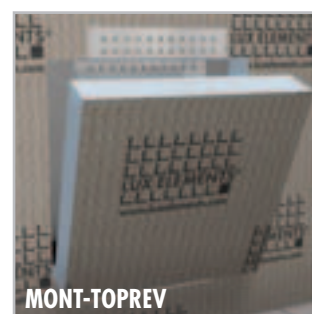



TOP-KIT

- Accessoires de montage complets pour l'habillage de baignoire

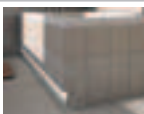
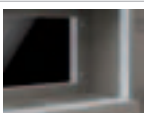
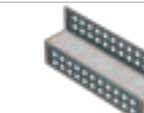

■ DONNEES PRODUITS – LUX ELEMENTS®-TOP

Données emballage page 139 · Calculation en ligne page 7

| | NUMERO D'ARTICLE | DESIGNATION D'ARTICLE / DESCRIPTION D'ARTICLE | UNITE | PRIX / UNITE € |
|--|--------------------|---|-------|----------------|
|  | LTOPELL1017 | TOP-TRU LI-WW 2100 , tuyau lumineux LED, blanc chaud, degré de protection IP 67, 24 V, câble d'alimentation 5 m, pour TOP-TRU 2100 S, incl. bloc d'alimentation | Kit | 285,28 |
|  | LTOPE1051 | TOP-REVR-TR , habillage de baignoire avec niche et trappe de visite intégrée pour tous les modèles TRV, fabrication sur mesure | Pièce | 221,80 |
|  | LMONZ1009 | MONT-TOPREV , accessoires de montage pour trappe de visite dans habillage de baignoire, se composant d'une partie supérieure et d'une partie inférieure | Kit | 11,92 |
|  | LTOPE1053 | TOP-KIT , kit de montage pour habillages de baignoires : 2 butées en élément porteur en mousse dure 350 x 50 x 50 mm, 4 pièces FIX-FID 110, 8 pièces FIX-SD 80, 1 cartouche COL-MK | Kit | 34,45 |



LUX ELEMENTS réalise des fabrications sur mesure pour TOP.

Ces fabrications se rapportent à des dimensions, épaisseurs, formes etc. Vous trouverez de plus amples infos à la page 5.



Pour plus d'informations sur TOP voir www.luxelements.com.

Fiches techniques, instructions de montage, certificats de contrôle et autres brochures sous «Téléchargement», vidéos sous «La pratique» et sur YouTube.

Habillage démontable pour baignoire balnéo TOP-WP...

- Montage à l'aide de raccords métalliques
- Maintien supplémentaire à l'aide d'aimants pour les formes arrondies
- Démontage sans grands efforts pour les tâches d'entretien et de réparation
- Disponible comme fabrication sur mesure



■ Formes de baignoires balnéo
(Tous les habillages pour baignoires balnéo sont équipés d'un coup de pied et d'une tablette)



rectangulaire –
TOP-WP G



en quart de cercle –
TOP-WP V



hexagonale –
TOP-WP S



ovale –
TOP-WP O



trapézoïdales –
TOP-WP T

Plateforme pour montage en angle – TOP-WP P

- Adaptée à l'habillage TOP-WP S 1900
- Pour le rattrapage d'un espace vide situé derrière la baignoire balnéo, peut également faire office de tablette

Eclairage LED – TOP-WP LI

- Tuyau lumineux LED blanc chaud
- Fabriqué sur mesure pour n'importe quel habillage de baignoire balnéo

Trappe de visite – TOP-WP REV 300

- Livrée séparément, avec fraisage adapté dans l'habillage de la baignoire balnéo inclus

Accessoires de montage – TOP-KIT-WP

- Accessoires de montage complets pour de baignoires balnéo

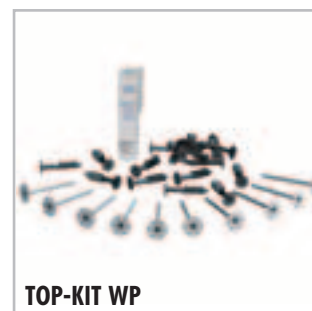
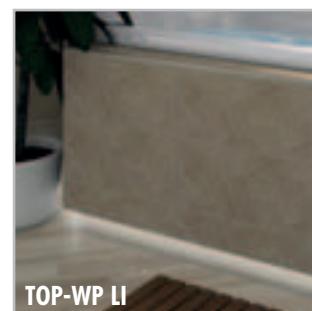
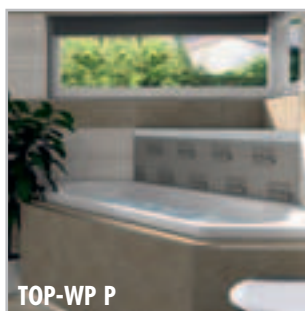

■ DONNEES PRODUITS – LUX ELEMENTS®-TOP

Données emballage sur demande · Calcul en ligne page 7 · * conforme à la norme DIN 18534

| | NUMERO D'ARTICLE | DESIGNATION D'ARTICLE / DESCRIPTION D'ARTICLE | FORMATS NOMINAUX/DIMENSIONS | UNITE | PRIX / UNITE € |
|---|--|---|-----------------------------|------------|----------------|
|  | TOP-WP , habillage de baignoire balnéo avec coup de pied, tablette et démontable | | | | |
| | LTOPE11001 | TOP-WP G 1900 , habillage de baignoire balnéo droite et rectangulaire, 1x face avant, longueur de baignoire jusqu'à 1900 mm, largeur de baignoire jusqu'à 900 mm | Fabrication sur mesure | Kit | 768,33 |
| | LTOPE11002 | TOP-WP G 1900/900 , habillage de baignoire balnéo droite et rectangulaire, 1x retour et 1x face avant, longueur de baignoire jusqu'à 1900 mm, largeur de baignoire jusqu'à 900 mm | Fabrication sur mesure | Kit | 1.108,23 |
| | LTOPE12001 | TOP-WP V 1500 , habillage de baignoire balnéo quart de cercle, 1x côté quart de cercle, longueur et largeur de baignoire jusqu'à 1500 mm | Fabrication sur mesure | Kit | 1.743,12 |
| | LTOPE13001 | TOP-WP S 1900 , habillage de baignoire balnéo hexagonale, 2x retour et 1x face avant, longueur de baignoire jusqu'à 1900 mm, largeur de baignoire jusqu'à 900 mm | Fabrication sur mesure | Kit | 1.245,08 |
| | LTOPE14001 | TOP-WP O 1900/900 , habillage de baignoire balnéo ovale, 1x côté ovale et 1x face avant, longueur de baignoire jusqu'à 1900 mm, largeur de baignoire jusqu'à 900 mm | Fabrication sur mesure | Kit | 1.776,71 |
| | LTOPE15001 | TOP-WP T 1900/900 , habillage de baignoire balnéo trapézoïdales, 1x retour et 1x face avant, pour formes trapézoïdales, longueur de baignoire jusqu'à 1900 mm, largeur de baignoire jusqu'à 900 mm | Fabrication sur mesure | Kit | 1.124,46 |
|  | Plateforme pour montage en angle | | | | |
| | LTOPE13002 | TOP-WP P , plateforme pour montage en angle, habillage de baignoire balnéo TOP-WP S 1900, pour le rattrapage d'un espace vide situé derrière la baignoire balnéo | Fabrication sur mesure | Kit | 421,44 |
|  | TOP-WP LI-WW , tuyau lumineux LED blanc chaud, degré de protection IP 67, 24 V, câble d'alimentation 5 m, incl. bloc d'alimentation | | | | |
| | LTOPE11011 | TOP-WP LI-WW G 1900 , pour habillage de baignoire balnéo TOP-WP G 1900 | Fabrication sur mesure | Kit | 271,05 |
| | LTOPE11012 | TOP-WP LI-WW G 1900/900 , pour habillage de baignoire balnéo TOP-WP G 1900/900 | Fabrication sur mesure | Kit | 369,28 |
| | LTOPE12011 | TOP-WP LI-WW V 1500 , pour habillage de baignoire balnéo TOP-WP V 1500 | Fabrication sur mesure | Kit | 320,35 |
| | LTOPE13011 | TOP-WP LI-WW S 1900 , pour habillage de baignoire balnéo TOP-WP S 1900 | Fabrication sur mesure | Kit | 395,74 |
| | LTOPE14011 | TOP-WP LI-WW O 1900/900 , pour habillage de baignoire balnéo TOP-WP O 1900/900 | Fabrication sur mesure | Kit | 323,87 |
| | LTOPE15011 | TOP-WP LI-WW T 1900/900 , pour habillage de baignoire balnéo TOP-WP T 1900/900 | Fabrication sur mesure | Kit | 353,27 |
| Trappe de visite / Kit de montage | | | | | |
|  | LTOPE16000 | TOP-WP REV 300 , trappe de visite, livrée séparément, avec fraisage dans la habillage de baignoire balnéo et pièces d'obturation pour épaisseurs de revêtement de 2 ou 12 mm | 300 x 300 mm | Supplément | 176,42 |
|  | LTOPE10005 | TOP-KIT WP , Kit de montage pour habillages de baignoire balnéo : 10 pièces FIX-FID 110, 20 pièces FIX-SD 80, 1 cartouche COL-MK | | Kit | 39,83 |



LUX ELEMENTS réalise des fabrications sur mesure pour TOP.

Ces fabrications se rapportent à des dimensions, épaisseurs, formes etc. Vous trouverez de plus amples infos à la page 5.



Pour plus d'informations sur TOP voir www.luxelements.com.

Fiches techniques, instructions de montage, certificats de contrôle et autres brochures sous «Téléchargement», vidéos sous «La pratique» et sur YouTube.

Plans vasques suspendu

LAVADO-FLOAT

- Suspension stable avec deux consoles en acier inoxydable
- Plans recoupable sur les côtés
- Montage possible sur un mur ou une ossature
- Avec écoulement en ligne : grille réversible avec deux possibilités de design
- Pour les personnes à mobilité réduite : plan vasque accessible avec un fauteuil roulant
- Format standard ou fabrication sur mesure
- En option : Tuyau lumineux, pour l'éclairage indirect sur la longueur sous la vasque, voir page 41



■ Les composants du système – LAVADO-FLOAT G

Consoles en acier inoxydable –
2 pièces – longueur 450 mm

Plan vasque – Élément porteur en mousse dure, droit

Colle de Montage –
1 cartouche COL-MK
290 ml (voir p. 22)

■ Les composants du système – LAVADO-FLOAT L

Grille en ligne – Acier inoxydable brossé et pouvant être carrelé

Aide au carrelage – Pour une pose de carrelage propre

Adaptateurs d'hauteur – Adaptateurs à découper au gré

Pièces d'obturation – pour la pose à fleur de carrelage jusqu'au bord de la rigole

Consoles en acier inoxydable –
2 pièces – longueur 450 mm

Écoulement en ligne, système de clic –
Pour une fixation solide avec le adaptateur pour siphon séparé

Panneaux plan vasque – Élément porteur en mousse dure,
avec vasque intégrée de forme pente

Adaptateur pour siphon – Clipssable, pour siphon 1 ¼"

Colle de Montage –
1 cartouche COL-MK
290 ml (voir p. 22)

■ DONNEES PRODUITS – LUX ELEMENTS®-LAVADO

Données emballage page 140

| NUMERO D'ARTICLE | DESIGNATION D'ARTICLE / DESCRIPTION D'ARTICLE | FORMATS NOMINAUX/DIMENSIONS LONGUEUR x LARGEUR x HAUTEUR | UNITE | PRIX / UNITE € |
|------------------|---|--|-------|----------------|
|------------------|---|--|-------|----------------|

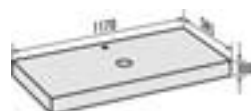

LAVADO-FLOAT G

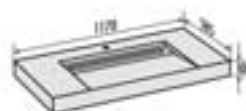

LAVADO-FLOAT L

Plan vasque droit

| | | | | |
|---|--|--|-----|----------|
| LAVADO-FLOAT G , plan vasque, droit, sans vasque intégrée, inclus 1 cartouche de COL-MK et pièces en acier pour fixation | | | | |
| LLAVE5001 | LAVADO-FLOAT G , sous la forme de kit pour simple vasque, incl. 2 pièces en acier longueur 450 mm, format standard | 1170 x 585 x 100 mm | Kit | 611,94 |
| LLAVE5101 | LAVADO-FLOAT ONE G , sous la forme de kit pour simple vasque, incl. 2 pièces en acier longueur 450 mm, fabrication sur mesure | Longueur max. 1500 mm, largeur max. 585 mm, hauteur 100 mm | Kit | 744,28 |
| LLAVE5201 | LAVADO-FLOAT TWO G , sous la forme de kit pour double vasque, incl. 3 pièces en acier longueur 450 mm, fabrication sur mesure | Longueur max. 2400 mm, largeur max. 585 mm, hauteur 100 mm | Kit | 1.159,60 |

Plan vasque avec écoulement en ligne

| | | | | |
|---|--|--|-----|----------|
| LAVADO-FLOAT L , plan vasque, avec vasque intégrée en forme de pente, écoulement en ligne 70 x 650 mm intégré dans de matériau porteur en mousse, avec grille et aide au carrelage en acier inoxydable brossé, grille à carreler sur la face arrière, ajustable en hauteur entre 5 et 17 mm grâce à un adaptateur de hauteur, inclus pièces d'obturation pour la pose à fleur de carrelage jusqu'au bord de la rigole, inclus adaptateur clipssable pour siphon 1 ¼, kit inclus 1 cartouche de COL-MK et pièces en acier pour fixation | | | | |
| LLAVE5005 | LAVADO-FLOAT L , sous la forme de kit pour simple vasque, incl. 2 pièces en acier longueur 450 mm, format standard | 1170 x 585 x 100 mm | Kit | 1.084,17 |
| LLAVE5105 | LAVADO-FLOAT ONE L , sous la forme de kit pour simple vasque, incl. 2 pièces en acier longueur 450 mm, fabrication sur mesure | Longueur max. 1500 mm, largeur max. 585 mm, hauteur 100 mm | Kit | 1.243,13 |
| LLAVE5205 | LAVADO-FLOAT TWO L , sous la forme de kit pour double vasque incl. 3 pièces en acier longueur 450 mm, fabrication sur mesure | Longueur max. 2400 mm, largeur max. 585 mm, hauteur 100 mm | Kit | 2.056,53 |

Tuyau lumineux

| | | | | |
|--|---|-----------------------|-----|--------|
| LAVADO-FLOAT LI-WW , tuyau lumineux LED blanc chaud, pour l'éclairage indirect sur la longueur sous la vasque, degré de protection IP 67, 24 V, câble d'alimentation 5 m, incl. bloc d'alimentation | | | | |
| LLAVE5011 | LAVADO-FLOAT LI-WW 1170 , pour LAVADO-FLOAT G et L, format standard | Longueur 1100 mm | Kit | 235,52 |
| LLAVE5111 | LAVADO-FLOAT LI-WW ONE , pour LAVADO-FLOAT ONE, fabrication sur mesure | Longueur max. 1430 mm | Kit | 258,23 |
| LLAVE5211 | LAVADO-FLOAT LI-WW TWO , pour LAVADO-FLOAT TWO, fabrication sur mesure | Longueur max. 2330 mm | Kit | 358,89 |



LUX ELEMENTS réalise des fabrications sur mesure pour LAVADO.

Ces fabrications se rapportent à des dimensions, épaisseurs, formes etc. Vous trouverez de plus amples infos à la page 5.

 Pour plus d'informations sur LAVADO voir www.luxelements.com.

Fiches techniques, instructions de montage, certificats de contrôle et autres brochures sous «Téléchargement», vidéos sous «La pratique» et sur YouTube.

Baignoires

RELAX-BW

- Kit de construction pour baignoire à carrelé
- Avec accessoires pour écoulement et de trop-plein
- Deux dimensions
- Éléments à encastrer en option, par ex. appui-tête



■ Éléments encastrables

Les éléments encastrables « appui-tête » dans les variantes arrondies ou triangulaires peuvent être encastrés sur un ou deux côtés :

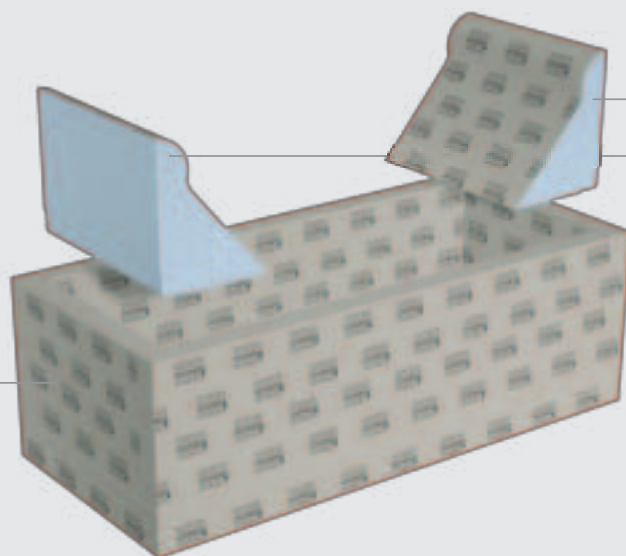





OU

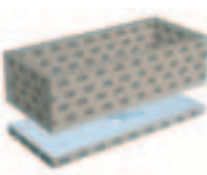

■ DONNEES PRODUITS – LUX ELEMENTS®-RELAX-BW

Données emballage sur demande

| | NUMERO D'ARTICLE | DESIGNATION D'ARTICLE / DESCRIPTION D'ARTICLE | FORMATS NOMINAUX/DIMENSIONS LONGUEUR x LARGEUR x HAUTEUR | UNITE | PRIX / UNITE € |
|--|------------------|---|--|-------|----------------|
|  | LREL3001 | RELAX-BW 1800–2000, kit de construction pour baignoire, à carreler, y compris accessoires pour écoulement et trop-plein, avec élément support | 1800–2000 x 800 x 600 mm | Pièce | 2.414,90 |
| | LREL3002 | RELAX-BW 2001–2200, kit de construction pour baignoire, à carreler, y compris accessoires pour écoulement et trop-plein, avec élément support | 2001–2200 x 800 x 600 mm | Pièce | 2.592,78 |
|  | LREL3101 | RELAX-BW EK, élément de finition intérieur, « appuie-tête » arrondi, convenant pour les deux côtés de la baignoire | 357 x 630 x 455 mm | Pièce | 222,29 |
|  | LREL3102 | RELAX-BW ED, élément de finition intérieur, « appuie-tête » triangulaire, convenant pour les deux côtés de la baignoire | 300 x 630 x 455 mm | Pièce | 167,16 |
|  | LREL3901 | RELAX-KIT BW, kit de montage pour RELAX-BW : 22 kg DRY-ASK (1x 15 kg + 2x 3,5 kg), 10 m DRY-DB, 4 pièces DRY-DBIE, 2 cartouches COL-MK, 10 m ARM-100 SK, 25 kg COL-AK | | Kit | 421,67 |



LUX ELEMENTS réalise des fabrications sur mesure pour RELAX.

Ces fabrications se rapportent à des dimensions, épaisseurs, formes etc. Vous trouverez de plus amples infos à la page 5.



Pour plus d'informations sur RELAX voir www.luxelements.com.

Fiches techniques, instructions de montage, certificats de contrôle et autres brochures sous «Téléchargement», vidéos sous «La pratique» et sur YouTube.



Niches

RELAX-NI

- Niches préfabriquées avec ou sans étagères
- Solution de rangement peu encombrante dans la douche ou la salle de bains
- Design et fonctionnalité en un seul produit
- Différentes dimensions
- Installation verticale ou horizontale
- Combinaison optimale avec le panneau de construction ELEMENT
- Technique d'éclairage compatibles voir page 45

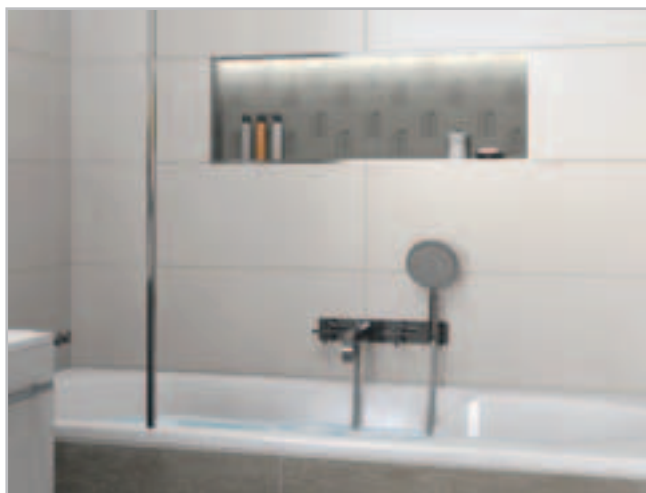

■ DONNEES PRODUITS – LUX ELEMENTS®-RELAX-NI

Données emballage page 140 · * conforme à la norme DIN 18534

| | NUMERO D'ARTICLE | DESIGNATION D'ARTICLE / DESCRIPTION D'ARTICLE | FORMATS NOMINAUX/DIMENSIONS LONGUEUR x LARGEUR x HAUTEUR | UNITE | PRIX / UNITE € |
|--|--|--|--|-------|----------------|
| | | | | | |
| | RELAX-NI-M | | | | |
| | RELAX-NI-L | | | | |
| | RELAX-NI-XL | | | | |
| | LREL8201 | RELAX-NI-M* , niche préfabriquée en mousse dure | 406 x 406 x 89 mm | Pièce | 100,94 |
| | LREL8202 | RELAX-NI-L* , niche préfabriquée en mousse dure, avec 1 étagère, livrée séparément | 559 x 406 x 89 mm | Pièce | 114,04 |
| | LREL8203 | RELAX-NI-XL* , niche préfabriquée en mousse dure, avec 2 étagères, livrées séparément | 1070 x 406 x 89 mm | Pièce | 170,22 |
| | RELAX-NI LI-WW , tuyau lumineux LED blanc chaud, degré de protection IP 67, 24 V, câble d'alimentation 5 m, incl. bloc d'alimentation | | | | |
| | LREL8211 | RELAX-NI LI-WW 300 , pour RELAX-NI-M, L et XL (installation vertical) | Longueur 300 mm | Kit | 164,32 |
| | LREL8212 | RELAX-NI LI-WW 450 , pour RELAX-NI-L (installation horizontal) | Longueur 450 mm | Kit | 174,99 |
| | LREL8213 | RELAX-NI LI-WW 950 , pour RELAX-NI-XL (installation horizontal) | Longueur 950 mm | Kit | 210,57 |



LUX ELEMENTS réalise des fabrications sur mesure pour RELAX.

Ces fabrications se rapportent à des dimensions, épaisseurs, formes etc. Vous trouverez de plus amples infos à la page 5.



Pour plus d'informations sur RELAX voir www.luxelements.com.

Fiches techniques, instructions de montage, certificats de contrôle et autres brochures sous «Téléchargement», vidéos sous «La pratique» et sur YouTube.

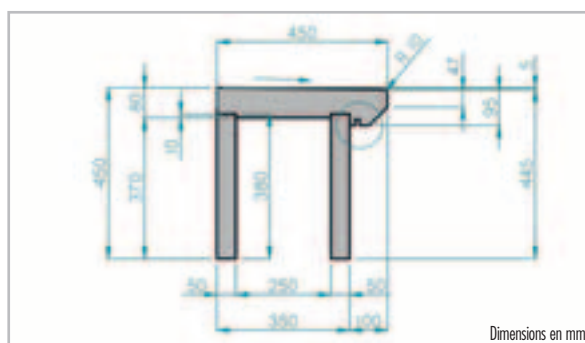
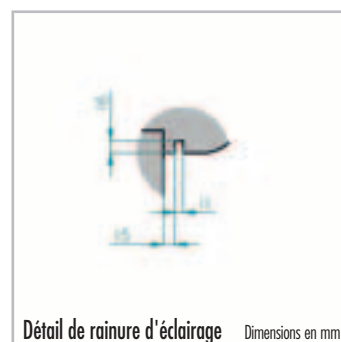
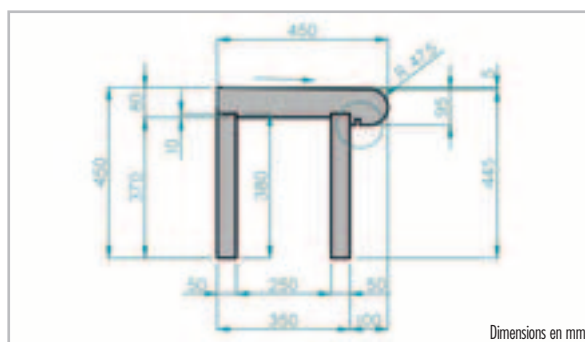
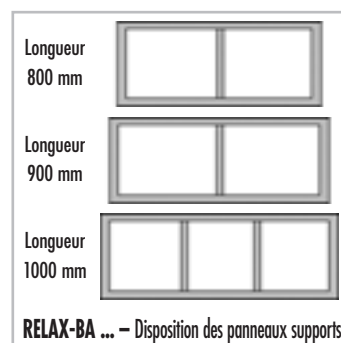
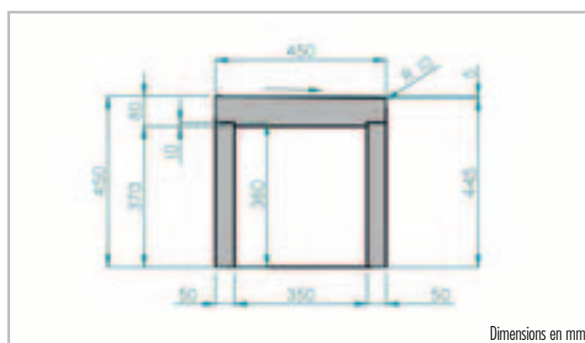

Banquettes RELAX-BA

- Banquettes préfabriquées en kit pour la salle de bains ou l'espace douche
- Pour utilisation devant un mur
- Trois formes de banquette au choix : **SOLO**, **SHAPE** et **SIZE**
- Trois longueurs, adaptées aux douches en remplacement d'une baignoire TUB-BOL (à partir de la page 58)
- Disponible en option (voir page 50) :
 - Dossier en deux variantes de design
 - Chauffage de la banquette intégrée en usine
 - Tuyau lumineux pour banquette de forme SHAPE et SIZE



■ DONNEES PRODUITS – LUX ELEMENTS®-RELAX-BA

Données emballage page 140

| | NUMERO D'ARTICLE | DESIGNATION D'ARTICLE / DESCRIPTION D'ARTICLE | FORMATS NOMINAUX/DIMENSIONS LONGUEUR x LARGEUR x HAUTEUR | UNITE | PRIX / UNITE € |
|---|------------------|---|--|-------|----------------|
| Banquette de forme SOLO | | | | | |
|  | LREL8500 | RELAX-BA SOLO 800 , banquette de forme SOLO, droite, longueur 800 mm, en kit | 800 x 450 x 450 mm | Kit | 322,00 |
| | LREL8501 | RELAX-BA SOLO 900 , banquette de forme SOLO, droite, longueur 900 mm, en kit | 900 x 450 x 450 mm | Kit | 358,20 |
| | LREL8502 | RELAX-BA SOLO 1000 , banquette de forme SOLO, droite, longueur 1000 mm, en kit | 1000 x 450 x 450 mm | Kit | 398,00 |
| Banquette de forme SHAPE | | | | | |
|  | LREL8503 | RELAX-BA SHAPE 800 , banquette de forme SHAPE, droite, longueur 800 mm, en kit | 800 x 450 x 450 mm | Kit | 322,00 |
| | LREL8504 | RELAX-BA SHAPE 900 , banquette de forme SHAPE, droite, longueur 900 mm, en kit | 900 x 450 x 450 mm | Kit | 358,20 |
| | LREL8505 | RELAX-BA SHAPE 1000 , banquette de forme SHAPE, droite, longueur 1000 mm, en kit | 1000 x 450 x 450 mm | Kit | 398,00 |
| Banquette de forme SIZE | | | | | |
|  | LREL8506 | RELAX-BA SIZE 800 , banquette de forme SIZE, droite, longueur 800 mm, en kit | 800 x 450 x 450 mm | Kit | 322,00 |
| | LREL8507 | RELAX-BA SIZE 900 , banquette de forme SIZE, droite, longueur 900 mm, en kit | 900 x 450 x 450 mm | Kit | 358,20 |
| | LREL8508 | RELAX-BA SIZE 1000 , banquette de forme SIZE, droite, longueur 1000 mm, en kit | 1000 x 450 x 450 mm | Kit | 398,00 |



LUX ELEMENTS réalise des fabrications sur mesure pour RELAX.

Ces fabrications se rapportent à des dimensions, épaisseurs, formes etc. Vous trouverez de plus amples infos à la page 5.



Pour plus d'informations sur RELAX voir www.luxelements.com.

Fiches techniques, instructions de montage, certificats de contrôle et autres brochures sous «Téléchargement», vidéos sous «La pratique» et sur YouTube.

Banquettes

RELAX-BA-CO FLOAT

- Banquettes préfabriquées pour la salle de bains ou l'espace douche
- Pour utilisation dans un angle
- Deux tailles au choix
- Design suspendu
- Avec kit de montage

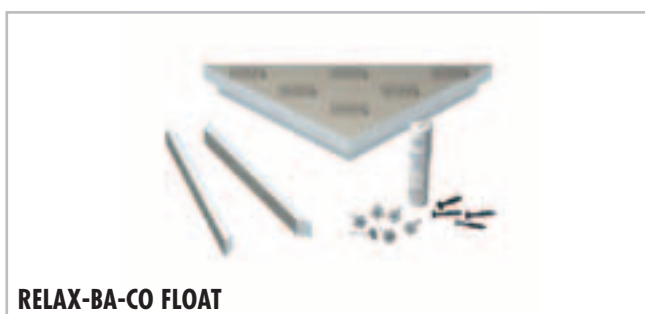
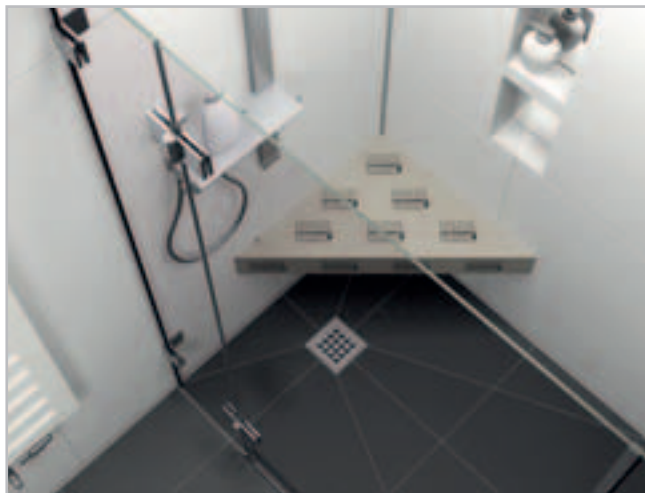

RELAX-BA-CO FLOAT

Banquettes

RELAX-BA FLOAT

- Banquettes préfabriquées pour la salle de bains ou l'espace douche
- Pour utilisation dans une niche
- Trois longueurs au choix
- Design suspendu
- Avec kit de montage
- En option avec chauffage de la banquette intégrée en usine (voir page 50)

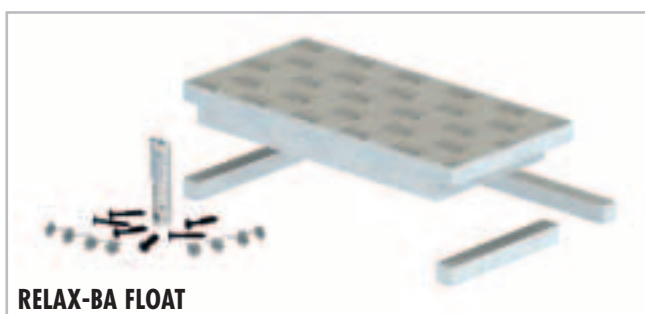

RELAX-BA FLOAT

■ DONNEES PRODUITS – LUX ELEMENTS®-RELAX-BA

Données emballage page 140

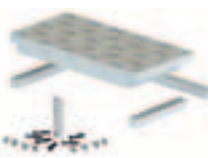
| | NUMERO D'ARTICLE | DESIGNATION D'ARTICLE / DESCRIPTION D'ARTICLE | FORMATS NOMINAUX/DIMENSIONS LONGUEUR x LARGEUR x HAUTEUR | UNITE | PRIX / UNITE € |
|--|------------------|---|--|-------|----------------|
| Banquette de forme CORNER FLOAT | | | | | |
|  | LREL8001 | RELAX-BA-CO FLOAT S , banquette suspendue de forme triangulaire CORNER FLOAT S, inclus kit de montage, composé de : 6 pièces FIX-SB 80S35, 4 pièces FIX-SD 80, 1 cartouche COL-MK | 610 x 430 x 100 mm | Kit | 83,91 |
| | LREL8002 | RELAX-BA-CO FLOAT L , banquette suspendue de forme triangulaire CORNER FLOAT L, inclus kit de montage, composé de : 6 pièces FIX-SB 80S35, 4 pièces FIX-SD 80, 1 cartouche COL-MK | 849 x 600 x 100 mm | Kit | 114,06 |
| Banquette de forme FLOAT | | | | | |
|  | LREL8509 | RELAX-BA FLOAT 800 , banquette suspendue de forme FLOAT, en kit, inclus kit de montage, composé de : 8 pièces FIX-SB 80S35, 6 pièces FIX-SD 80, 1 cartouche COL-MK | 800 x 450 x 100 mm | Kit | 138,50 |
| | LREL8510 | RELAX-BA FLOAT 900 , banquette suspendue de forme FLOAT, en kit, inclus kit de montage, composé de : 8 pièces FIX-SB 80S35, 6 pièces FIX-SD 80, 1 cartouche COL-MK | 900 x 450 x 100 mm | Kit | 140,70 |
| | LREL8511 | RELAX-BA FLOAT 1000 , banquette suspendue de forme FLOAT, en kit, inclus kit de montage, composé de : 8 pièces FIX-SB 80S35, 6 pièces FIX-SD 80, 1 cartouche COL-MK | 1000 x 450 x 100 mm | Kit | 168,30 |



LUX ELEMENTS réalise des fabrications sur mesure pour RELAX.

Ces fabrications se rapportent à des dimensions, épaisseurs, formes etc. Vous trouverez de plus amples infos à la page 5.



Pour plus d'informations sur RELAX voir www.luxelements.com.

Fiches techniques, instructions de montage, certificats de contrôle et autres brochures sous «Téléchargement», vidéos sous «La pratique» et sur YouTube.

Dossiers

RELAX-BA-L

- Dossier en 2 parties, avec deux variantes de design :
 - avec surface arrondie : RELAX-BA-L R
 - avec surface plane : RELAX-BA-L E
- Adapté à la banquette de forme SOLO, SHAPE et SIZE (voir page 46)

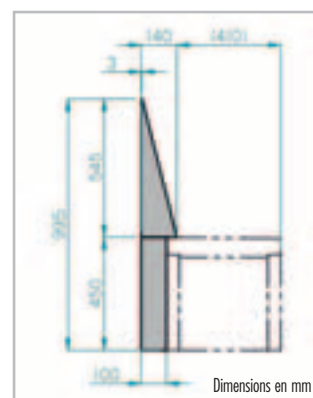
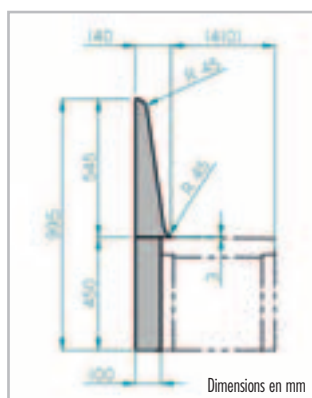

Chauffage

RELAX-BA HE-E / HE-E L

- Natte chauffante intégrée en usine sous forme de
 - Chauffage de la banquette, pour banquette de forme SOLO, SHAPE, SIZE et FLOAT
 - Chauffage de dossier, pour dossier BA-L R et BA-L E
- Avec régulateur de température électronique et programme horaire (non compatible avec locaux humides, degré de protection IP 30)

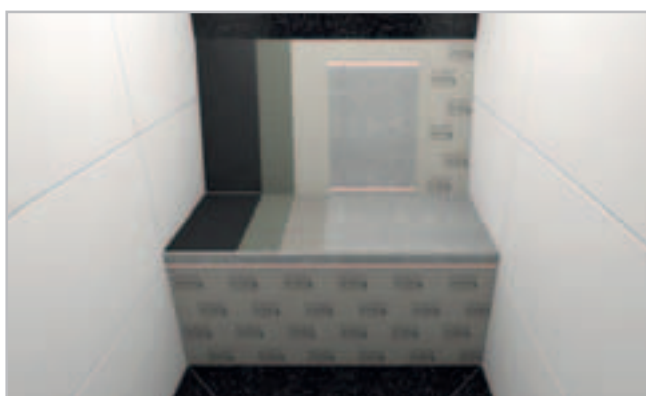

Lumière

RELAX-BA-LI L-WW

- Tuyau lumineux LED, blanc chaud
- Adapté à la banquette de forme SHAPE et SIZE
- 24 V, degré de protection IP 67
- Y compris bloc d'alimentation



■ DONNEES PRODUITS – LUX ELEMENTS®-RELAX-BA

Données emballage page 140

| | NUMERO D'ARTICLE | DESIGNATION D'ARTICLE / DESCRIPTION D'ARTICLE | FORMATS NOMINAUX/DIMENSIONS LONGUEUR x LARGEUR x HAUTEUR | UNITE | PRIX / UNITE € |
|---|------------------|--|--|------------|----------------|
| Dossiers | | | | | |
|  | LREL8550 | RELAX-BA-L R 800 , dossier en 2 parties, avec surface arrondie, longueur 800 mm, adapté à la banquette de forme SOLO, SHAPE et SIZE | 800 x 450 x 100 mm 800 x 545 x 140 mm | Kit | 168,35 |
| | LREL8551 | RELAX-BA-L R 900 , dossier en 2 parties, avec surface arrondie, longueur 900 mm, adapté à la banquette de forme SOLO, SHAPE et SIZE | 900 x 450 x 100 mm 900 x 545 x 140 mm | Kit | 201,30 |
| | LREL8552 | RELAX-BA-L R 1000 , dossier en 2 parties, avec surface arrondie, longueur 1000 mm, adapté à la banquette de forme SOLO, SHAPE et SIZE | 1000 x 450 x 100 mm 1000 x 545 x 140 mm | Kit | 212,35 |
|  | LREL8553 | RELAX-BA-L E 800 , dossier en 2 parties, avec surface plane, longueur 800 mm, adapté à la banquette de forme SOLO, SHAPE et SIZE | 800 x 450 x 100 mm 800 x 545 x 140 mm | Kit | 168,35 |
| | LREL8554 | RELAX-BA-L E 900 , dossier en 2 parties, avec surface plane, longueur 900 mm, adapté à la banquette de forme SOLO, SHAPE et SIZE | 900 x 450 x 100 mm 900 x 545 x 140 mm | Kit | 201,30 |
| | LREL8555 | RELAX-BA-L E 1000 , dossier en 2 parties, avec surface plane, longueur 1000 mm, adapté à la banquette de forme SOLO, SHAPE et SIZE | 1000 x 450 x 100 mm 1000 x 545 x 140 mm | Kit | 212,35 |
| Chauffage | | | | | |
|  | LREL8580 | RELAX-BA HE-E , chauffage de la banquette, natte chauffante intégrée en usine (162 W/m ² , 36 V) avec capteur de température, pour banquette de forme SOLO, SHAPE, SIZE et FLOAT, avec régulateur de température électronique et programme horaire (12 A, 230 V AC) pour kit de chauffage électrique, incl. transformateur | | Supplément | 875,00 |
| | LREL8581 | RELAX-BA HE-E L , chauffage de dossier, natte chauffante intégrée en usine (162 W/m ² , 36 V) avec capteur de température, pour dossier RELAX-BA-L R et E, avec régulateur de température électronique et programme horaire (12 A, 230 V AC) pour kit de chauffage électrique, incl. transformateur | | Supplément | 875,00 |
| Lumière | | | | | |
|  | LREL8590 | RELAX-BA-LI L-WW 800 , tuyau lumineux LED blanc chaud, adapté pour la banquette de forme SHAPE et SIZE, longueur 800 mm, degré de protection IP 67, 24 V, câble d'alimentation 5 m, incl. bloc d'alimentation | | Kit | 201,00 |
| | LREL8591 | RELAX-BA-LI L-WW 900 , tuyau lumineux LED blanc chaud, adapté pour la banquette de forme SHAPE et SIZE, longueur 900 mm, degré de protection IP 67, 24 V, câble d'alimentation 5 m, incl. bloc d'alimentation | | Kit | 208,10 |
| | LREL8592 | RELAX-BA-LI L-WW 1000 , tuyau lumineux LED blanc chaud, adapté pour la banquette de forme SHAPE et SIZE, longueur 1000 mm, degré de protection IP 67, 24 V, câble d'alimentation 5 m, incl. bloc d'alimentation | | Kit | 229,50 |



LUX ELEMENTS réalise des fabrications sur mesure pour RELAX.

Ces fabrications se rapportent à des dimensions, épaisseurs, formes etc. Vous trouverez de plus amples infos à la page 5.



 Pour plus d'informations sur RELAX voir www.luxelements.com.

Fiches techniques, instructions de montage, certificats de contrôle et autres brochures sous «Téléchargement», vidéos sous «La pratique» et sur YouTube.

Banquettes

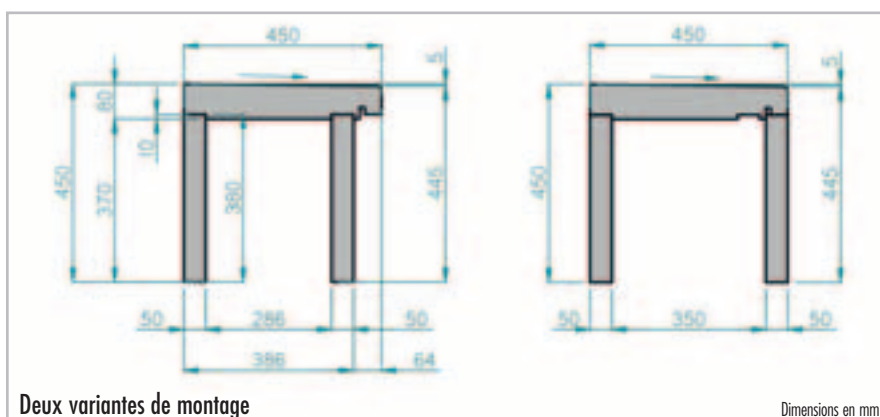
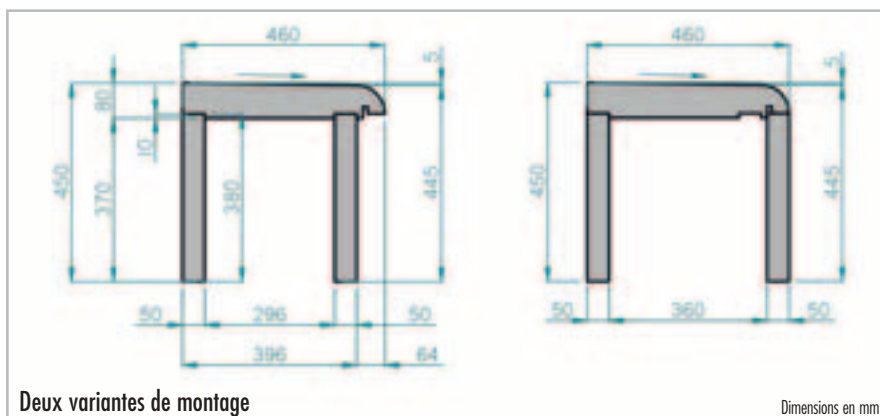

RELAX-BA CUT

- Banquettes préfabriquées en kit pour la salle de bains, bien-être ou l'espace douche
- Pour utilisation devant un mur
- Deux variantes de design :
 - arrondie **RELAX-BA CUT-R**
 - angulaire **RELAX-BA CUT-E**
- Deux variantes de montage : avec et sans porte-à-faux pour la réglette d'éclairage
- Facile à découper pour l'adaptation à la configuration de la pièce
- En option avec dossier en deux variantes de design (voir page 54)
- En option avec chauffage de la banquette intégrée en usine ou lumière (voir LUX ELEMENTS programme « Systemes pour bien-être »)



■ DONNEES PRODUITS – LUX ELEMENTS®-RELAX-BA

Données emballage page 140

| | NUMERO D'ARTICLE | DESIGNATION D'ARTICLE / DESCRIPTION D'ARTICLE | FORMATS NOMINAUX/DIMENSIONS LONGUEUR x LARGEUR x HAUTEUR | UNITE | PRIX / UNITE € |
|---|------------------|---|--|-------|----------------|
|  | LREL8512 | RELAX-BA CUT-R 1200 , banquette de forme CUT-R, droite, longueur 1200 mm, en kit | 1200 x 460 x 450 mm | Kit | 421,80 |
|  | LREL8513 | RELAX-BA CUT-E 1200 , banquette de forme CUT-E, droite, longueur 1200 mm, en kit | 1200 x 450 x 450 mm | Kit | 421,80 |



LUX ELEMENTS réalise des fabrications sur mesure pour RELAX.

Ces fabrications se rapportent à des dimensions, épaisseurs, formes etc. Vous trouverez de plus amples infos à la page 5.



Pour plus d'informations sur RELAX voir www.luxelements.com.

Fiches techniques, instructions de montage, certificats de contrôle et autres brochures sous «Téléchargement», vidéos sous «La pratique» et sur YouTube.

Dossiers

RELAX-BA-L

- Dossier en 2 parties, avec deux variantes de design :
 - avec surface arrondie : RELAX-BA-L R
 - avec surface plane : RELAX-BA-L E
- Adapté à la banquette de forme CUT (voir page 52)



RELAX-BA-L R 1200



RELAX-BA-L E 1200



RELAX-BA-L R 1200

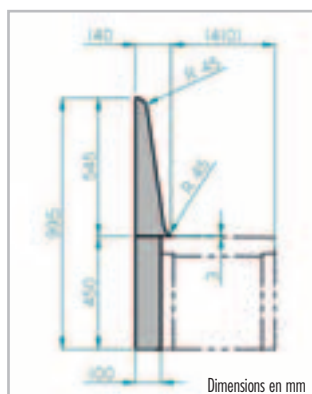

RELAX-BA-L E 1200

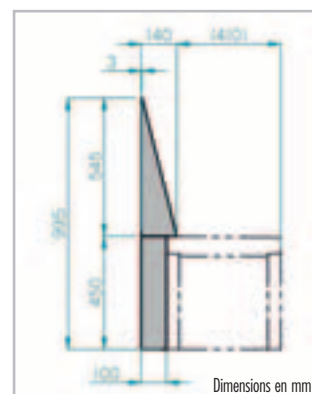

■ DONNEES PRODUITS – LUX ELEMENTS®-RELAX-BA

Données emballage page 140

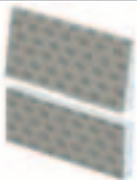
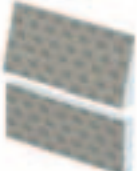
| | NUMERO D'ARTICLE | DESIGNATION D'ARTICLE / DESCRIPTION D'ARTICLE | FORMATS NOMINAUX/DIMENSIONS LONGUEUR x LARGEUR x HAUTEUR | UNITE | PRIX / UNITE € |
|---|------------------|--|--|-------|----------------|
|  | LREL8556 | RELAX-BA-L R 1200 , dossier en 2 parties, avec surface arrondie, longueur 1200 mm, adapté à la banquette de forme CUT | 1200 x 450 x 100 mm 1200 x 545 x 140 mm | Kit | 231,70 |
|  | LREL8557 | RELAX-BA-L E 1200 , dossier en 2 parties, avec surface plane, longueur 1200 mm, adapté à la banquette de forme CUT | 1200 x 450 x 100 mm 1200 x 545 x 140 mm | Kit | 231,70 |



LUX ELEMENTS réalise des fabrications sur mesure pour RELAX.

Ces fabrications se rapportent à des dimensions, épaisseurs, formes etc. Vous trouverez de plus amples infos à la page 5.



Pour plus d'informations sur RELAX voir www.luxelements.com.

Fiches techniques, instructions de montage, certificats de contrôle et autres brochures sous «Téléchargement», vidéos sous «La pratique» et sur YouTube.



Cloison

RELAX-TW

- Éléments préfabriqués de cloison de douche en deux dimensions:
 - TW 900 : 2500 mm de haut, 900 mm de large
 - TW 1200 : 2500 mm de haut, 1200 mm de large
- Possibilités de fraisage personnalisé de niche
- En option: chauffage électrique, incorporée en usine (Régulateur thermostatique dans différentes variantes voir LUX ELEMENTS programme «Systèmes pour bien-être»)

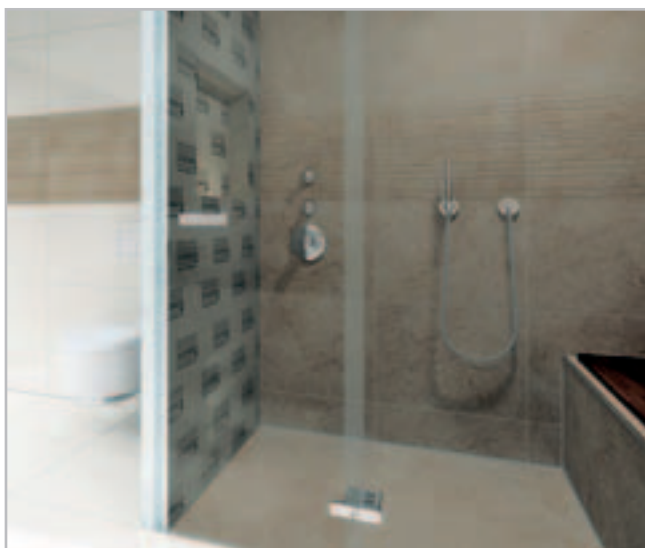

Support plastique rigide – ADD PRO-MAK

- Pour encollage sur de la mousse dure, pour fixation solide par ex. de porte-tuyau ou de ferrures
- **Données produits voir LUX ELEMENTS programme «Systèmes pour bien-être»**



■ DONNEES PRODUITS – LUX ELEMENTS®-RELAX-TW

Données emballage page 141 · * conforme à la norme DIN 18534

| | NUMERO D'ARTICLE | DESIGNATION D'ARTICLE / DESCRIPTION D'ARTICLE | FORMATS NOMINAUX/DIMENSIONS LONGUEUR x LARGEUR x EPAISSEUR | UNITE | PRIX/ UNITE € |
|---|------------------|---|--|-------|---------------|
|  | LREL9000 | RELAX-TW 900 , élément de cloison de douche, préfabriqué à base d'élément porteur en mousse dure | 2500 x 900 x 100 mm | Pièce | 438,36 |
|  | LREL9001 | RELAX-TW 1200 , élément de cloison de douche, préfabriqué à base d'élément porteur en mousse dure | 2500 x 1200 x 100 mm | Pièce | 570,39 |
| | LREL9002 | RELAX-TW NI , fraisage personnalisé de niche (profondeur 90 mm) dans le modèle RELAX-TW 900 ou 1200 (dimensions max. : 1200 x 540 mm) | Fabrication sur mesure | Pièce | 125,45 |
| | LREL9003 | RELAX-TW EH , chauffage électrique pour RELAX-TW, natte chauffante incorporée en usine (280 W/m ² , 230 V), avec capteur de température, réalisation sur mesure avec supplément | | Kit | sur demande |
| | LREL9011 | RELAX-TW LI-WW , tuyau lumineux LED, blanc chaud, degré de protection IP 67, 24 V, câble d'alimentation 5 m, pour RELAX-TW NI (fabrication sur mesure), incl. bloc d'alimentation | Longueur max. 500 mm | Kit | 183,27 |



LUX ELEMENTS réalise des fabrications sur mesure pour RELAX.

Ces fabrications se rapportent à des dimensions, épaisseurs, formes etc. Vous trouverez de plus amples infos à la page 5.



Pour plus d'informations sur RELAX et DECO voir www.luxelements.com.

Fiches techniques, instructions de montage, certificats de contrôle et autres brochures sous «Téléchargement», vidéos sous «La pratique» et sur YouTube.

LUX ELEMENTS – Systèmes pour salles de bains et douches

Douches

Vous trouverez ci-dessous une large gamme de systèmes pour la réalisation de douches à fleur de sol sur des planchers bruts ou pour des constructions en bois, avec toute la technique d'écoulement et les accessoires. Les produits pour planchers bruts sont divisés, selon les situations de montage, soit en version « dans la chape », « receveurs de douche avec technique d'écoulement intégrée » ou « receveurs de douche avec technique d'écoulement séparée ».

Plus d'infos et aperçu général des produits standards, voir page 60/61.



ETA-13/0238
LUX ELEMENTS®
WATERTIGHT SOLUTION
COMPONENT 3.2/8
www.luxelements.com
0799-CPR-130 - Nr LEWS2013



Douches – Sommaire



Systèmes pour plancher brut – Dans la chape

Informations générales 62–63

Aperçu général des formats standards 64–65

Écoulement en un point

Élément d'écoulement de douche, technique d'écoulement intégrée – TUB-COMBI MQ SET 300 66

Élément d'écoulement de douche, technique d'écoulement séparée – TUB-MQ-SET 300 66

Écoulement en ligne

Écoulement en ligne, technique d'écoulement intégrée – TUB-LINE COMBI RT 68

Écoulement en ligne, technique d'écoulement intégrée, avec grille en ligne allongée – TUB-LINE COMBI V RT 70

Écoulement en ligne, technique d'écoulement séparée – TUB-LINE RT, éléments de pente et éléments de support 72

Écoulement en ligne, technique d'écoulement séparée, avec grille en ligne allongée – TUB-LINE V RT, éléments de pente et éléments de support ... 74



Systèmes pour plancher brut – Technique d'écoulement intégrée

Informations générales 76–77

Aperçu général des formats standards 78–79

Écoulement en un point

Receveurs de douche à l'italienne extra plat, technique d'écoulement intégrée – TUB-COMBI-S 80

Receveurs de douche à l'italienne extra plat pour remplacement de baignoire, technique d'écoulement intégrée – TUB-COMBI-S BOL 82

Receveurs de douche à l'italienne avec pompe de relevage intégrée – TUB-PUMP 84

Écoulement en ligne

Receveurs de douche à l'italienne extra plat, technique d'écoulement intégrée – TUB-LINE COMBI 86



Systèmes pour plancher brut – Technique d'écoulement séparée

Informations générales 88–89

Aperçu général des formats standards 90–91

Écoulement en un point

Receveurs de douche à l'italienne, technique d'écoulement séparée – TUB-EQ/-MQ/-ER/-MR 92

Receveurs de douche à l'italienne, technique d'écoulement séparée, pour remplacement de baignoire – TUB-BOL 96

Receveurs de douche à l'italienne, technique d'écoulement séparée, avec élément de finition – TUB-FINISH 98

Écoulement en ligne

Receveurs de douche à l'italienne, technique d'écoulement séparée, TUB-LINE 100

Receveurs de douche à l'italienne pour remplacement de baignoire, technique d'écoulement séparée – TUB-LINE BOL 106

Receveurs de douche à l'italienne, technique d'écoulement séparée, avec grille en ligne allongée – TUB-LINE V 108

Receveurs de douche à l'italienne pour remplacement de baignoire, technique d'écoulement séparée, avec grille en ligne allongée – TUB-LINE BOL V ... 110

Receveurs de douche à l'italienne, Technique d'écoulement séparée, avec élément de finition – TUB-LINE FINISH 112

Éléments de support pour TUB et TUB-LINE – TUB-U 114



Systèmes pour constructions bois

Informations générales 116–117

Aperçu général des formats standards 118–119

Écoulement en un point

Receveurs de douche à l'italienne, technique d'écoulement séparée, pour intégration dans plancher en bois – TUB-H 120

Receveurs de douche à l'italienne pour remplacement de baignoire, technique d'écoulement séparée, pour intégration dans plancher en bois – TUB-H BOL ... 124

Écoulement en ligne

Receveurs de douche à l'italienne, technique d'écoulement séparée, pour intégration dans plancher en bois – TUB-LINE H 126

Receveurs de douche à l'italienne pour remplacement de baignoire, technique d'écoulement séparée, pour intégration dans plancher en bois – TUB-LINE H BOL ... 128



Technique d'écoulement et accessoires

Systèmes d'écoulement et accessoires TUB 130

Systèmes d'écoulement et accessoires TUB-LINE 134

Accessoires de montage pour TUB et TUB-LINE – TUB-KIT 136

Aperçu général selon les situations de montage

■ Systèmes pour plancher brut – Dans la chape



... technique d'écoulement intégrée ou séparée

à partir de la page 62

■ Systèmes pour plancher brut – Technique d'écoulement intégrée



... avec solution spéciale incluse pour l'absence de pente libre

à partir de la page 76

■ Systèmes pour plancher brut – Technique d'écoulement séparée



... avec solution spéciale incluse pour une surface sans joints

à partir de la page 88

■ Systèmes pour constructions bois – Technique d'écoulement séparée



à partir de la page 116

■ Technique d'écoulement et accessoires



... pour tous les systèmes

à partir de la page 130

Élément d'écoulement de douche avec écoulement en un point

LUX ELEMENTS®-TUB-MQ-SET ... / LUX ELEMENTS®-TUB-COMBI MQ SET ...

Écoulement en ligne et éléments de pente et éléments de support

LUX ELEMENTS®-TUB-LINE (V) RT ... / LUX ELEMENTS®-TUB-LINE COMBI (V) RT ... / LUX ELEMENTS®-TUB-LINE (COMBI) GK ...

Receveurs de douche avec écoulement en un point

LUX ELEMENTS®-TUB-COMBI ... / LUX ELEMENTS®-TUB-PUMP ...

Receveurs de douche avec écoulement en ligne

LUX ELEMENTS®-TUB-LINE COMBI ...

Receveurs de douche avec écoulement en un point

LUX ELEMENTS®-TUB ... / LUX ELEMENTS®-TUB-FINISH ...

Receveurs de douche avec écoulement en ligne

LUX ELEMENTS®-TUB-LINE ... / LUX ELEMENTS®-TUB-LINE FINISH ...

Éléments de support

LUX ELEMENTS®-TUB-U

Receveurs de douche avec écoulement en un point

LUX ELEMENTS®-TUB-H ...

Receveurs de douche avec écoulement en ligne

LUX ELEMENTS®-TUB-LINE H ...

Technique d'écoulement et accessoires pour écoulement en un point

LUX ELEMENTS®-TUB ...

Technique d'écoulement et accessoires pour écoulement en ligne

LUX ELEMENTS®-TUB-LINE ...

Accessoires de montage

LUX ELEMENTS®-TUB-KIT ...

■ Systèmes pour plancher brut – Dans la chape

LUX ELEMENTS® éléments d'écoulement de douche (écoulement en un point) et **écoulements en ligne** (écoulement en ligne) avec technique d'écoulement intégrée ou séparée, pour l'intégration dans un plancher brut, dans la chape – prêt à carreler !

■ Propriétés générales

| | TUB-COMBI MQ SET 300 | TUB-MQ-SET 300 | TUB-LINE COMBI ... RT | TUB-LINE ... RT |
|---|-------------------------|-------------------------|-------------------------|-------------------------|
| Construction adaptée aux personnes à mobilité réduite | ■ | ■ | ■ | ■ |
| Système d'écoulement réglable en hauteur | page 130 | page 130 | page 63 | page 63 |
| Cadre de réception pour siphon de sol, intégré en usine | ■ | ■ | — | — |
| Écoulement en ligne, intégré en usine | — | — | ■ | ■ |
| Technique d'écoulement intégrée | ■ | — | ■ | — |
| Technique d'écoulement séparée | — | ■ | — | ■ |
| Platine d'étanchéité, conforme à la norme DIN 18534 | ■ | ■ | ■ | ■ |
| Deuxième niveau de drainage | ■ | ■ | ■ | ■ |
| Système de clic pour une fixation du siphon de sol | — | ■ | — | ■ |
| Accessoires de montage adaptés | à partir de la page 136 | à partir de la page 136 | à partir de la page 136 | à partir de la page 136 |

■ Principe de montage, technique d'écoulement intégrée

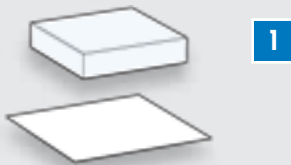

1 Combinaison d'un **élément d'écoulement de douche** ou d'un **écoulement en ligne** et d'un **siphon de sol horizontal** (DN 50), carré ou rectangulaire selon le type d'écoulement (écoulement en un point ou en ligne)

- Détails écoulement en un point + écoulement en ligne: page 63

■ Principe de montage, technique d'écoulement séparée

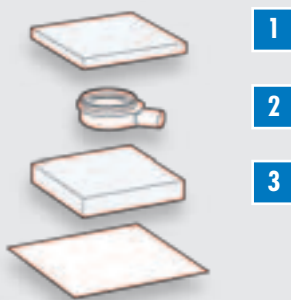

1 **Élément d'écoulement de douche** ou **écoulement en ligne** – carré ou rectangulaire selon le type d'écoulement (écoulement en un point ou en ligne), système d'écoulement intégré avec technique d'écoulement séparée

- Détails écoulement en un point + écoulement en ligne: page 63

2 **Siphon de sol** – au choix vertical (DN 40 ou DN 50) ou horizontal (DN 50) selon les exigences, montage simple, rapide et sûr à l'aide du système de clic, ne nécessitant ni collage, ni vissage

- Détails : à partir de la page 130 (écoulement en un point)

- Détails : page 134 (écoulement en ligne)

3 **Élément support** – permet une adaptation optimale en hauteur en fonction de la situation de montage

■ Hauteurs de montage

Dimensions en mm. Dimensions sans colle et carrelage.

Technique d'écoulement intégrée

TUB-COMBI MQ SET 300

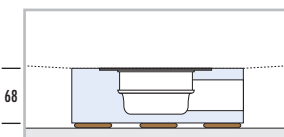

TUB-LINE COMBI (V) RT ...

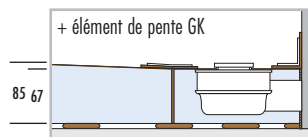

Technique d'écoulement séparée

TUB-MQ-SET 300

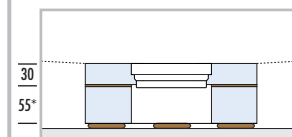

TUB-LINE (V) RT ...



* Élément de support utilisable selon la situation de montage

■ Propriétés, écoulement en un point

Grilles/Supports de grilles – compatibles avec l'ensemble des variantes LUX ELEMENTS®-TUB-RA... , standard et design – voir page 131

Variantes de design – forme de base : carré, position de l'écoulement : au centre



TUB-COMBI MQ SET 300



TUB-MQ-SET 300

■ Propriétés, écoulements en ligne

Grille en ligne/Écoulement – dimensions : 70 x 650 mm, 70 x 750 mm ou 70 x 850 mm, varie en fonction de la taille de l'élément porteur en mousse dure

Spécificités : grille en ligne réversible pour deux variantes de design (en acier inoxydable brossé et pouvant être carrelée sur sa face arrière), aide au carrelage pour la réalisation d'un carrelage propre, hauteur réglable de 5 à 17 mm grâce à un adaptateur de hauteur, avec obturateur d'odeurs

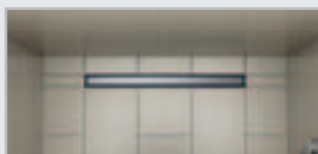

Variantes de design – forme de base : rectangulaire



TUB-LINE RT 900/200 (650)



TUB-LINE RT 900/200 (750)



TUB-LINE RT 1200/200 (850)



TUB-LINE COMBI RT 900 (650)



TUB-LINE COMBI RT 900 (750)



TUB-LINE COMBI RT 1200 (850)

Grille en ligne allongée V – dimensions : 70 x 1000 / 1200 / 1800 mm, varie en fonction de la taille de l'élément porteur en mousse dure

Spécificités : en acier inoxydable brossé (non réversible), recoupable (avec accessoires pour adaptation continue des composants en acier inoxydable), aide au carrelage pour la réalisation d'un carrelage propre, hauteur réglable de 5 à 17 mm grâce à un adaptateur de hauteur, avec obturateur d'odeurs



Variantes de design – forme de base : rectangulaire



TUB-LINE V RT 1000/200 (650)

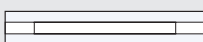

TUB-LINE V RT 1200/200 (850)

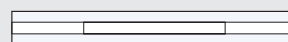

TUB-LINE V RT 1800/200 (850)



TUB-LINE COMBI V RT 1000 (650)



TUB-LINE COMBI V RT 1200 (850)

APERÇU FORMATS STANDARDS / ELEMENTS D'ÉCOULEMENT DE DOUCHE

| | | DIMENSION |
|-----------|--------|--|
| | | 300 mm |
| DIMENSION | 300 mm | TUB-COMBI MQ SET (p. 67) TUB-MQ-SET (p. 67) |

APERÇU FORMATS STANDARDS / ECOULEMENT EN LIGNE + ELEMENTS DE PENTE + ELEMENTS DE SUPPORT

| | | DIMENSION COURTE | | | |
|------------------|---------|---|---|---|--|
| | | 200 mm | 900 mm | 1000 mm | 1200 mm |
| DIMENSION LONGUE | 900 mm | <p>TUB-LINE COMBI RT 900 (650) (p. 69)</p> <p>TUB-LINE COMBI RT 900 (750) (p. 69)</p> <p>TUB-LINE RT 900/200 (650) (p. 73)</p> <p>TUB-LINE RT 900/200 (750) (p. 73)</p> | | | |
| | 1000 mm | <p>TUB-LINE COMBI V RT 1000 (650) (p. 71)</p> <p>TUB-LINE V RT 1000/200 (650) (p. 75)</p> | | <p>TUB-LINE COMBI GK Q1 (p. 69/71)</p> <p>TUB-LINE GK Q1 (p. 73/75)</p> | |
| | 1200 mm | <p>TUB-LINE COMBI RT 1200 (p. 69)</p> <p>TUB-LINE COMBI V RT 1200 (850) (p. 71)</p> <p>TUB-LINE RT 1200/200 (850) (p. 73)</p> <p>TUB-LINE V RT 1200/200 (850) (p. 75)</p> | <p>TUB-LINE COMBI GK R1 (p. 69)</p> <p>TUB-LINE GK R1 (p. 73)</p> <p>TUB-UR (p. 73)</p> | | <p>TUB-LINE COMBI GK Q1 (p. 69/71)</p> <p>TUB-LINE GK Q1 (p. 73/75)</p> <p>TUB-UQ (p. 73/75)</p> |
| | 1800 mm | <p>TUB-LINE V RT 1800/200 (850) (p. 75)</p> | | <p>TUB-LINE GK R1 (p. 75)</p> <p>TUB-UBOL (p. 75)</p> | |

Elément d'écoulement de douche avec technique d'écoulement intégrée **TUB-COMBI MQ SET 300**

- Pour l'installation dans une chape présentant une pente
- Combinaison d'élément d'écoulement de douche avec siphon de sol horizontal (DN 50)
- Avec platine d'étanchéité séparée
- Hauteur de receveur de douche très faible : 68 mm
- Construction adaptée aux personnes à mobilité réduite
- Deuxième niveau de drainage
- Débit d'écoulement 1,0 l/s (supérieur aux normes)
- Large choix en matière de supports de grilles

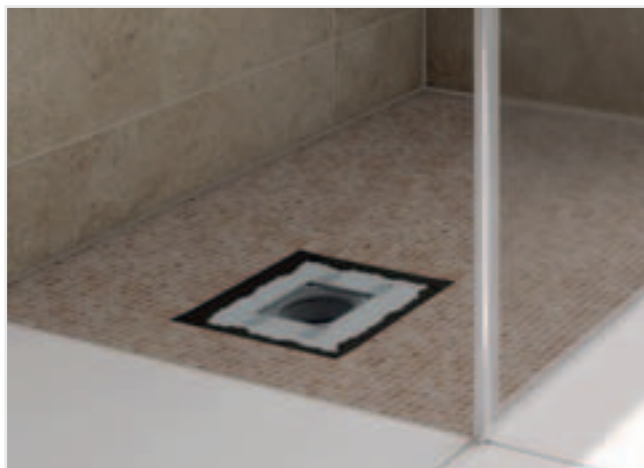

■ Hauteur de montage TUB-COMBI MQ SET 300

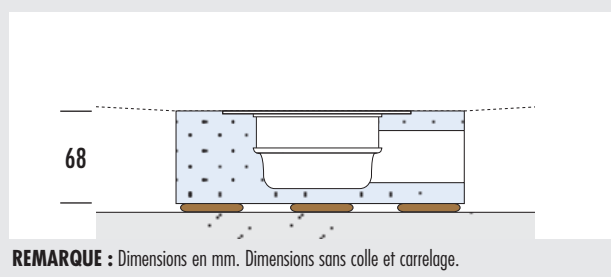

Elément d'écoulement de douche avec technique d'écoulement séparée **TUB-MQ-SET 300**

- Pour l'installation dans une chape présentant une pente
- Cadre de réception pour siphon de sol intégré
- Avec platine d'étanchéité séparée
- Avec élément support pour l'adaptation en hauteur
- Construction adaptée aux personnes à mobilité réduite
- Deuxième niveau de drainage
- Technique d'écoulement séparée, permet une utilisation universelle (à partir de la page 130)

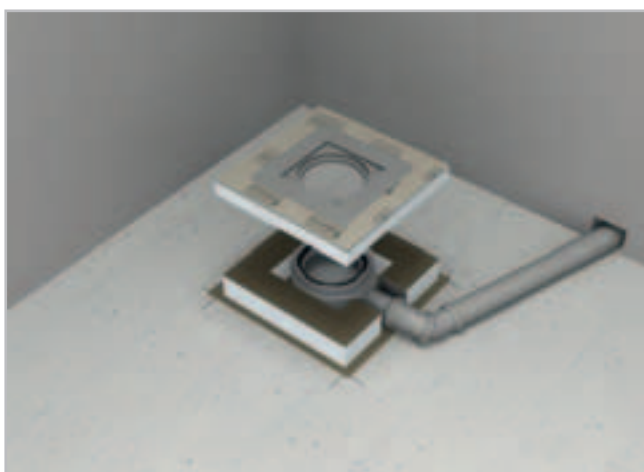

■ Hauteur de montage TUB-MQ-SET 300

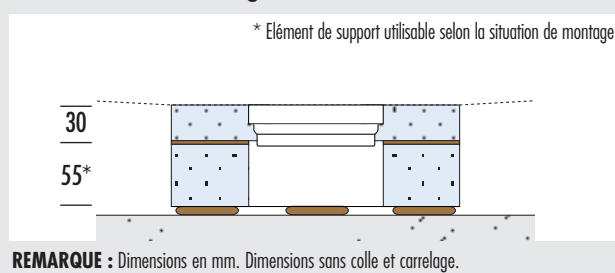

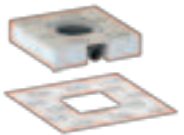

■ **DONNEES PRODUITS – LUX ELEMENTS®-TUB-COMBI MQ SET 300** Données emballage page 141 · Calcul en ligne page 7 · * conforme à la norme DIN 18534

| | NUMERO D'ARTICLE | DESIGNATION D'ARTICLE / DESCRIPTION D'ARTICLE | FORMATS NOMINAUX/DIMENSIONS LONGUEUR x LARGEUR x HAUTEUR | UNITE | PRIX / UNITE € |
|--|-------------------|---|--|-------|----------------|
|  <p>TUB-COMBI MQ SET 300</p> | | | | | |
|  | LTUBE19003 | TUB-COMBI MQ SET 300* , élément d'écoulement de douche en mousse dure extra plat avec siphon de sol horizontal intégré, avec platine d'étanchéité séparée 400 x 400 mm, écoulement au centre → Technique d'écoulement et accessoires voir page 130–133 | 300 x 300 x 68 mm | Kit | 157,32 |

 LUX ELEMENTS réalise des fabrications sur mesure pour TUB.
Ces fabrications se rapportent à des dimensions, épaisseurs, formes etc. Vous trouverez de plus amples infos à la page 5.

 Pour plus d'informations sur TUB voir www.luxelements.com.
Fiches techniques, instructions de montage, certificats de contrôle et autres brochures sous «Téléchargement», vidéos sous «La pratique» et sur YouTube.

■ **DONNEES PRODUITS – LUX ELEMENTS®-TUB-MQ-SET 300** Données emballage page 141 · Calcul en ligne page 7 · * conforme à la norme DIN 18534

| | NUMERO D'ARTICLE | DESIGNATION D'ARTICLE / DESCRIPTION D'ARTICLE | FORMATS NOMINAUX/DIMENSIONS LONGUEUR x LARGEUR x HAUTEUR | UNITE | PRIX / UNITE € |
|--|------------------|---|--|-------|----------------|
|  <p>TUB-MQ-SET 300</p> | | | | | |
|  | LTUBE1111 | TUB-MQ-SET 300* , élément d'écoulement de douche en mousse dure avec cadre de réception pour siphon de sol intégré 135 x 135 mm, avec platine d'étanchéité séparée 400 x 400 mm et élément support TUB-UMQ 300 x 300 x 55 mm → Technique d'écoulement et accessoires voir page 130–133 | 300 x 300 x 30 mm | Kit | 85,16 |

 LUX ELEMENTS réalise des fabrications sur mesure pour TUB.
Ces fabrications se rapportent à des dimensions, épaisseurs, formes etc. Vous trouverez de plus amples infos à la page 5.

 Pour plus d'informations sur TUB voir www.luxelements.com.
Fiches techniques, instructions de montage, certificats de contrôle et autres brochures sous «Téléchargement», vidéos sous «La pratique» et sur YouTube.



Écoulement en ligne avec technique d'écoulement intégrée **TUB-LINE COMBI RT**

- Combinaison d'écoulement en ligne (70 x 650 mm, 70 x 750 mm ou 70 x 850 mm) intégré dans l'élément porteurs en mousse dure et siphon de sol horizontal, avec platine d'étanchéité
- Hauteur RT très faible : 67 mm
- Grâce à la grille en ligne réversible, le système offre deux variantes de design
- Pose propre du carrelage grâce à l'aide au carrelage
- Réglage en hauteur pour une adaptation optimale à l'épaisseur du revêtement
- Construction adaptée aux personnes à mobilité réduite
- Deuxième niveau de drainage
- Débit d'écoulement : 0,52 l/s
- Également disponible avec grille en ligne allongée, voir page 70

Éléments de pente pour TUB-LINE COMBI RT

TUB-LINE COMBI GK

- Pose adaptable des deux côtés
- Recoupable sur le côté le plus haut, pour adaptation à la configuration de la pièce
- Étanchéification et pente réalisée en usine



■ Hauteur de montage



REMARQUE : Dimensions en mm. Dimensions sans colle et carrelage.

■ **DONNEES PRODUITS – LUX ELEMENTS®-TUB-LINE COMBI RT / GK** Données emballage page 141 · Calculations en ligne page 7 · * conforme à la norme DIN 18534

| NUMERO D'ARTICLE | DESIGNATION D'ARTICLE / DESCRIPTION D'ARTICLE | FORMATS NOMINAUX/DIMENSIONS LONGUEUR x LARGEUR x HAUTEUR | UNITE | PRIX / UNITE € |
|------------------|---|--|-------|----------------|
|------------------|---|--|-------|----------------|

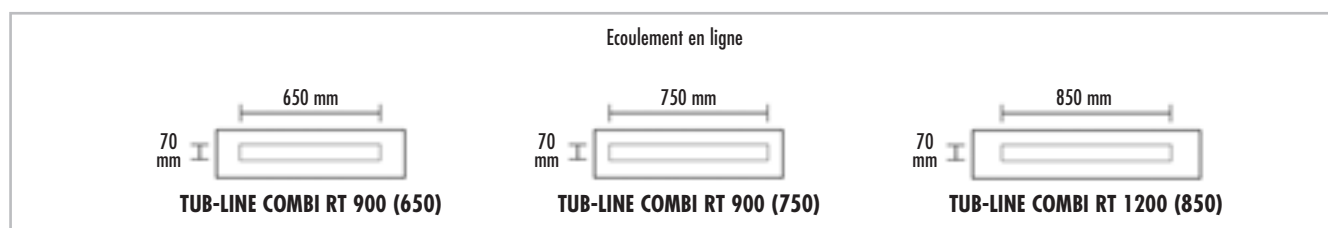

| TUB-LINE COMBI RT , écoulement en ligne avec siphon de sol horizontal intégré, avec grille et aide au carrelage en acier inoxydable brossé, grille à carreler sur la face arrière, avec obturateur d'odeurs, ajustable en hauteur entre 5 et 17 mm grâce à un adaptateur de hauteur, intégré dans l'élément porteurs en mousse dure, inclus platine d'étanchéité. → Accessoires voir page 134 | | | | |
|---|------------------|---|------------------------|--------------|
| | LTUBE9316 | TUB-LINE COMBI RT 900 (650)* , écoulement en ligne 70 x 650 mm, avec platine d'étanchéité séparée 1000 x 300 mm | 200 x 900 x 67 mm | Pièce 490,03 |
| | LTUBE9306 | TUB-LINE COMBI RT 900 (750)* , écoulement en ligne 70 x 750 mm, avec platine d'étanchéité séparée 1000 x 300 mm | 200 x 900 x 67 mm | Pièce 510,26 |
| | LTUBE9307 | TUB-LINE COMBI GK R1 1200/900* , élément de pente en mousse dure, étanchéifié, mono pente | 1200 x 900 x 70/85 mm | Pièce 254,28 |
| | LTUBE9308 | TUB-LINE COMBI RT 1200 (850)* , écoulement en ligne 70 x 850 mm, avec platine d'étanchéité séparée 1300 x 300 mm | 200 x 1200 x 67 mm | Pièce 538,09 |
| | LTUBE9309 | TUB-LINE COMBI GK Q1 1200* , élément de pente en mousse dure, étanchéifié, mono pente | 1200 x 1200 x 70/85 mm | Pièce 319,75 |



LUX ELEMENTS réalise des fabrications sur mesure pour TUB.

Ces fabrications se rapportent à des dimensions, épaisseurs, formes etc. Vous trouverez de plus amples infos à la page 5.



Pour plus d'informations sur TUB voir www.luxelements.com.

Fiches techniques, instructions de montage, certificats de contrôle et autres brochures sous «Téléchargement», vidéos sous «La pratique» et sur YouTube.



Écoulement en ligne avec technique d'écoulement intégrée avec grille en ligne allongée

TUB-LINE COMBI V RT

- Combinaison d'écoulement en ligne (70 x 650 mm ou 70 x 850 mm, intégré dans l'élément porteurs en mousse dure) et siphon de sol horizontal, avec platine d'étanchéité
- Avec grille en ligne allongée (non réversible) et aide au carrelage allongée, en acier inoxydable brossé pour aspect uniforme du caniveau de mur à mur, longueur 1000 ou 1200 mm
- Recoupable pour adaptation à la configuration de la pièce
- Hauteur RT très faible : 67 mm
- Réglage en hauteur pour une adaptation optimale à l'épaisseur du revêtement
- Construction adaptée aux personnes à mobilité réduite
- Deuxième niveau de drainage
- Débit d'écoulement : 0,52 l/s

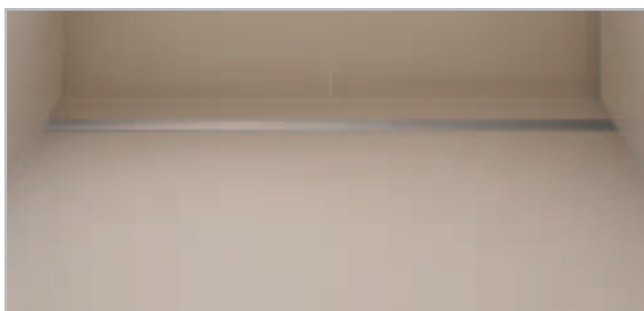

Éléments de pente pour TUB-LINE COMBI V RT

TUB-LINE COMBI GK

- Pose adaptable des deux côtés
- Recoupable sur le côté le plus haut, pour adaptation à la configuration de la pièce
- Étanchéification et pente réalisée en usine

■ Hauteur de montage

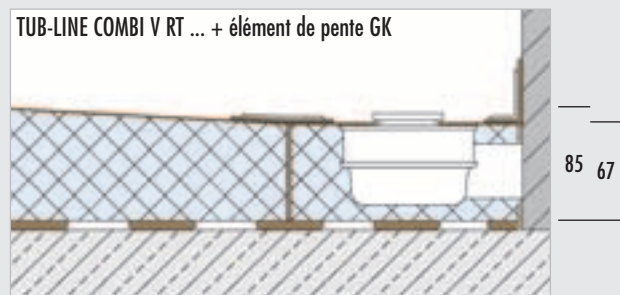

REMARQUE : Dimensions en mm. Dimensions sans colle et carrelage.

■ Adaptation continue

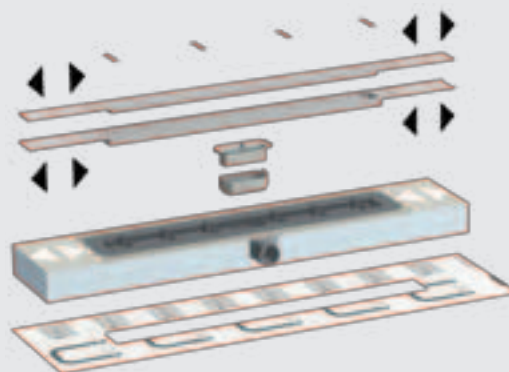

- TUB-LINE COMBI V RT 1000 (650) : jusqu'à 740 mm
- TUB-LINE COMBI V RT 1200 (850) : jusqu'à 940 mm

■ **DONNEES PRODUITS – LUX ELEMENTS®-TUB-LINE COMBI V RT / GK** Données emballage page 141 - Calculon en ligne page 7 - * conforme à la norme DIN 18534

| NUMERO D'ARTICLE | DESIGNATION D'ARTICLE / DESCRIPTION D'ARTICLE | FORMATS NOMINAUX/DIMENSIONS LONGUEUR x LARGEUR x HAUTEUR | UNITE | PRIX / UNITE € |
|------------------|---|--|-------|----------------|
|------------------|---|--|-------|----------------|

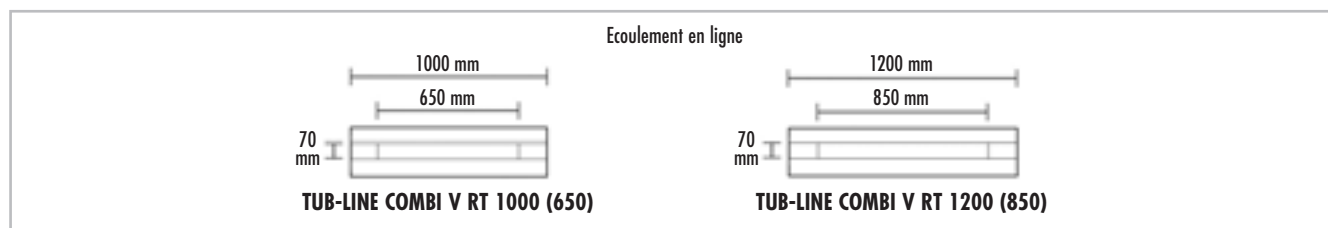

| | | | | |
|---|--------------------------|---|-------------------------------|---------------------|
| <p>TUB-LINE COMBI V RT, écoulement en ligne avec siphon de sol horizontal intégré, avec aide au carrelage allongée V et grille en ligne allongée V en acier inoxydable brossé, avec obturateur d'odeurs, ajustable en hauteur entre 5 et 17 mm grâce à un adaptateur de hauteur, intégré dans l'élément porteurs en mousse dure, incl. platine d'étanchéité. Avec accessoires pour adaptation continue des composants en acier inoxydable. → Accessoires voir page 134</p> | | | | |
| | <p>LTUBE98301</p> | <p>TUB-LINE COMBI V RT 1000 (650)*, écoulement en ligne 650 mm, avec grille en ligne allongée V, longueur 1000 mm, avec platine d'étanchéité séparée 1100 x 300 mm</p> | <p>200 x 1000 x 67 mm</p> | <p>Pièce 593,68</p> |
| | <p>LTUBE9305</p> | <p>TUB-LINE COMBI GK Q1 1000*, élément de pente en mousse dure, étanchéifié, mono pente</p> | <p>1000 x 1000 x 70/85 mm</p> | <p>Pièce 284,69</p> |
| | <p>LTUBE98302</p> | <p>TUB-LINE COMBI V RT 1200 (850)*, écoulement en ligne 850 mm, avec grille en ligne allongée V, longueur 1200 mm, avec platine d'étanchéité séparée 1300 x 300 mm</p> | <p>200 x 1200 x 67 mm</p> | <p>Pièce 631,50</p> |
| | <p>LTUBE9309</p> | <p>TUB-LINE COMBI GK Q1 1200*, élément de pente en mousse dure, étanchéifié, mono pente</p> | <p>1200 x 1200 x 70/85 mm</p> | <p>Pièce 319,75</p> |



LUX ELEMENTS réalise des fabrications sur mesure pour TUB.

Ces fabrications se rapportent à des dimensions, épaisseurs, formes etc. Vous trouverez de plus amples infos à la page 5.



Pour plus d'informations sur TUB voir www.luxelements.com.

Fiches techniques, instructions de montage, certificats de contrôle et autres brochures sous «Téléchargement», vidéos sous «La pratique» et sur YouTube.



Écoulement en ligne avec technique d'écoulement séparée **TUB-LINE RT**

- Écoulement en ligne (70 x 650 mm, 70 x 750 mm ou 70 x 850 mm) intégré dans l'élément porteurs en mousse dure, inclus platine d'étanchéité
- Hauteur RT : 30 mm
- Grâce à la grille en ligne réversible, le système offre deux variantes de design
- Pose propre du carrelage grâce à l'aide au carrelage
- Réglage en hauteur pour une adaptation optimale à l'épaisseur du revêtement
- Construction adaptée aux personnes à mobilité réduite
- Deuxième niveau de drainage
- Inclus élément de support, hauteur : 55 mm
- Système de clic pour une fixation sécurisée du siphon de sol
- Systèmes d'écoulement assortis voir page 134
- Également disponible avec grille en ligne allongée, voir page 74

Éléments de pente pour TUB-LINE RT **TUB-LINE GK**

- Pose adaptable des deux côtés
- Recoupable sur le côté le plus haut, pour adaptation à la configuration de la pièce
- Étanchéification et pente réalisée en usine
- Éléments de support adéquats d'une hauteur de 55 mm



■ Combinaisons possible

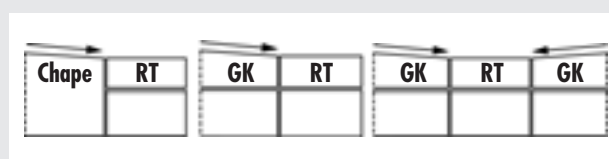

■ Hauteur de montage

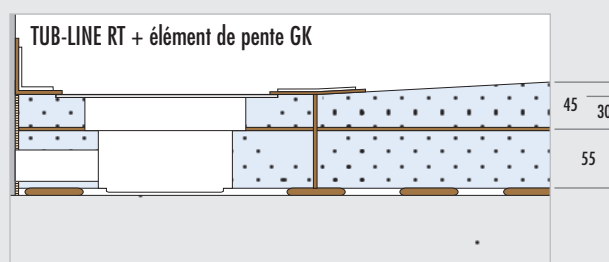

REMARQUE : Dimensions en mm. Dimensions sans colle et carrelage.

■ **DONNEES PRODUITS – LUX ELEMENTS®-TUB-LINE RT / GK** Données emballage page 142 · Calcul en ligne page 7 · * conforme à la norme DIN 18534

| NUMERO D'ARTICLE | DESIGNATION D'ARTICLE / DESCRIPTION D'ARTICLE | FORMATS NOMINAUX/DIMENSIONS LONGUEUR x LARGEUR x HAUTEUR | UNITE | PRIX / UNITE € |
|------------------|---|--|-------|----------------|
|------------------|---|--|-------|----------------|

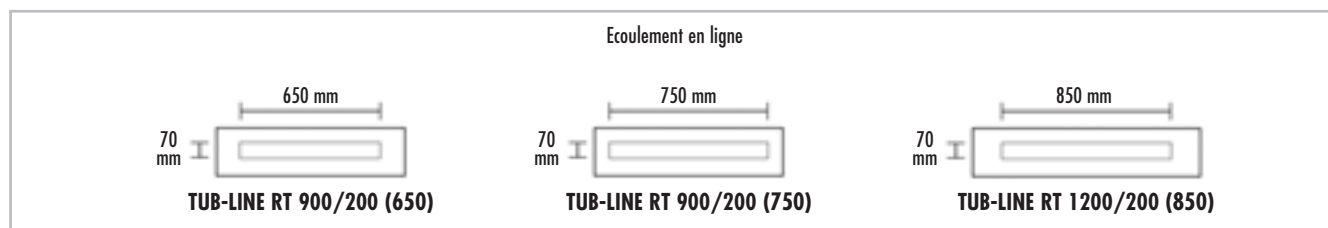

| | | | | | |
|---|-------------------|--|------------------------|-------|--------|
| <p>TUB-LINE RT, écoulement en ligne avec grille et aide au carrelage en acier inoxydable brossé, grille à carrelage sur la face arrière, avec obturateur d'odeurs, ajustable en hauteur entre 5 et 17 mm grâce à un adaptateur de hauteur, intégré dans l'élément porteurs en mousse dure, inclus élément de support et platine d'étanchéité. → Technique d'écoulement et accessoires voir page 134</p> | | | | | |
| | LTUBE95008 | TUB-LINE RT 900/200 (650)* , écoulement en ligne 70 x 650 mm, inclus élément de support 200 x 900 x 55 mm, avec platine d'étanchéité séparée 1000 x 300 mm | 200 x 900 x 30 mm | Kit | 451,96 |
| | LTUBE95001 | TUB-LINE RT 900/200 (750)* , écoulement en ligne 70 x 750 mm, inclus élément de support 200 x 900 x 55 mm, avec platine d'étanchéité séparée 1000 x 300 mm | 200 x 900 x 30 mm | Kit | 470,07 |
| | LTUBE95002 | TUB-LINE GK R1 1200/900* , élément de pente en mousse dure, étanchéifié, mono pente | 1200 x 900 x 30/45 mm | Pièce | 220,91 |
| | LTUBE11812 | TUB-UR 1200/900 , élément de support universel, rectangulaire, pour TUB-LINE GK R1 1200/900 | 1200 x 900 x 55 mm | Pièce | 89,70 |
| | LTUBE95003 | TUB-LINE RT 1200/200 (850)* , écoulement en ligne 70 x 850 mm, inclus élément de support 200 x 1200 x 55 mm, avec platine d'étanchéité séparée 1300 x 300 mm | 200 x 1200 x 30 mm | Kit | 498,17 |
| | LTUBE95004 | TUB-LINE GK Q1 1200* , élément de pente en mousse dure, étanchéifié, mono pente | 1200 x 1200 x 30/45 mm | Pièce | 266,59 |
| | LTUBE11113 | TUB-UQ 1200 , élément de support universel, carré, pour TUB-LINE GK Q1 1200 | 1200 x 1200 x 55 mm | Pièce | 112,35 |



LUX ELEMENTS réalise des fabrications sur mesure pour TUB.

Ces fabrications se rapportent à des dimensions, épaisseurs, formes etc. Vous trouverez de plus amples infos à la page 5.



Pour plus d'informations sur TUB voir www.luxelements.com.

Fiches techniques, instructions de montage, certificats de contrôle et autres brochures sous «Téléchargement», vidéos sous «La pratique» et sur YouTube.



Écoulement en ligne avec technique d'écoulement séparée avec grille en ligne allongée

TUB-LINE V RT

- Écoulement en ligne intégré dans l'élément porteurs en mousse dure, inclus platine d'étanchéité
- Avec grille en ligne allongée (non réversible) et aide au carrelage allongée, en acier inoxydable brossé pour aspect uniforme du caniveau de mur à mur, longueur 1000, 1200 mm ou 1800 mm
- Recoupable pour adaptation à la configuration de la pièce
- Hauteur RT : 30 mm
- Réglage en hauteur pour une adaptation optimale à l'épaisseur du revêtement
- Construction adaptée aux personnes à mobilité réduite
- Deuxième niveau de drainage
- Inclus élément de support, hauteur : 55 mm
- Système de clic pour une fixation sécurisée du siphon de sol
- Systèmes d'écoulement assortis voir page 134



Éléments de pente pour TUB-LINE V RT

TUB-LINE GK

- Pose adaptable des deux côtés
- Recoupable sur le côté le plus haut, pour adaptation à la configuration de la pièce
- Étanchéification et pente réalisée en usine
- Éléments de support adéquats d'une hauteur de 55 mm

■ Combinaisons possible

| | | | | | | |
|-------|----|----|----|----|----|----|
| Chape | RT | GK | RT | GK | RT | GK |
|-------|----|----|----|----|----|----|

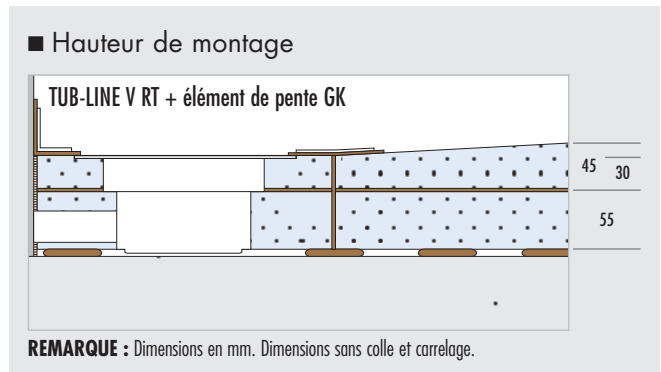

■ Adaptation continue

- TUB-LINE V RT 1000/200 (650) : jusqu'à 740 mm
- TUB-LINE V RT 1200/200 (850) : jusqu'à 940 mm
- TUB-LINE V RT 1800/200 (850) : jusqu'à 940 mm

■ DONNEES PRODUITS – LUX ELEMENTS®-TUB-LINE V RT

Données emballage page 142 · Calcul en ligne page 7 · * conforme à la norme DIN 18534

| NUMERO D'ARTICLE | DESIGNATION D'ARTICLE / DESCRIPTION D'ARTICLE | FORMATS NOMINAUX/DIMENSIONS LONGUEUR x LARGEUR x HAUTEUR | UNITE | PRIX / UNITE € |
|------------------|---|--|-------|----------------|
|------------------|---|--|-------|----------------|

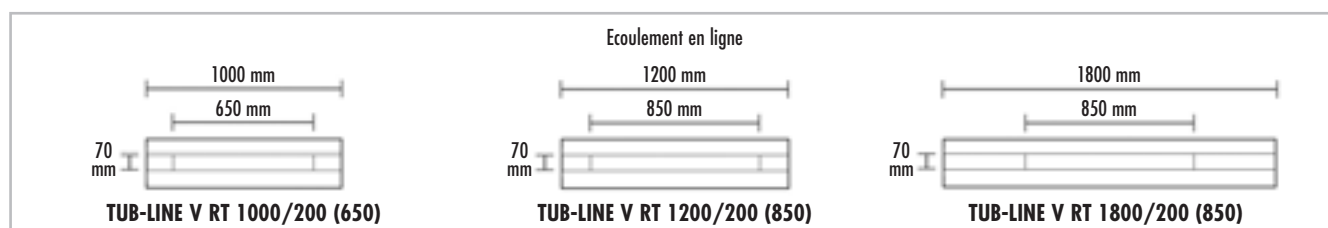

| | | | | |
|--|-------------------|--|------------------------|--------------|
| <p>TUB-LINE V RT, écoulement en ligne avec aide au carrelage allongée V et grille en ligne allongée V en acier inoxydable brossé, avec obturateur d'odeurs, ajustable en hauteur entre 5 et 17 mm grâce à un adaptateur de hauteur, intégré dans l'élément porteurs en mousse dure, inclus élément de support et platine d'étanchéité. Avec accessoires pour adaptation continue des composants en acier inoxydable. → Technique d'écoulement et accessoires voir page 134</p> | | | | |
| | LTUBE98201 | TUB-LINE V RT 1000/200 (650)* , grille en ligne allongée V longueur 1000 mm, incl. élément de support 200 x 1000 x 55 mm, avec platine d'étanchéité séparée 1100 x 300 mm | 200 x 1000 x 30 mm | Kit 553,58 |
| | LTUBE95009 | TUB-LINE GK Q1 1000* , élément de pente en mousse dure, étanchéifié, mono pente | 1000 x 1000 x 30/45 mm | Pièce 241,80 |
| | LTUBE11112 | TUB-UQ 1000 , élément de support universel, carré, pour TUB-LINE GK Q1 1000 | 1000 x 1000 x 55 mm | Pièce 99,01 |
| | LTUBE98202 | TUB-LINE V RT 1200/200 (850)* , grille en ligne allongée V longueur 1200 mm, incl. élément de support 200 x 1200 x 55 mm, avec platine d'étanchéité séparée 1300 x 300 mm | 200 x 1200 x 30 mm | Kit 591,39 |
| | LTUBE95004 | TUB-LINE GK Q1 1200* , élément de pente en mousse dure, étanchéifié, mono pente | 1200 x 1200 x 30/45 mm | Pièce 266,59 |
| | LTUBE11113 | TUB-UQ 1200 , élément de support universel, carré, pour TUB-LINE GK Q1 1200 | 1200 x 1200 x 55 mm | Pièce 112,35 |
| | LTUBE98205 | TUB-LINE V RT 1800/200 (850)* , grille en ligne allongée V longueur 1800 mm, incl. élément de support 200 x 1800 x 55 mm, avec platine d'étanchéité séparée 1900 x 300 mm | 200 x 1800 x 30 mm | Kit 1.025,77 |
| | LTUBE95010 | TUB-LINE GK R1 1000/1800* , élément de pente en mousse dure, étanchéifié, mono pente | 1000 x 1800 x 30/45 mm | Pièce 334,17 |
| | LTUBE98101 | TUB-UBOL 1800/1000 , élément de support, rectangulaire, pour TUB-LINE GK R1 1000/1800 | 1800 x 1000 x 55 mm | Pièce 170,33 |



LUX ELEMENTS réalise des fabrications sur mesure pour TUB.

Ces fabrications se rapportent à des dimensions, épaisseurs, formes etc. Vous trouverez de plus amples infos à la page 5.



Pour plus d'informations sur TUB voir www.luxelements.com.

Fiches techniques, instructions de montage, certificats de contrôle et autres brochures sous «Téléchargement», vidéos sous «La pratique» et sur YouTube.

■ Systèmes pour plancher brut – Technique d'écoulement intégrée

LUX ELEMENTS® receveurs de douche, à l'italienne et extra-plats, avec technique d'écoulement intégrée (écoulement en un point ou en ligne), pour l'intégration dans un plancher brut – prêt à carreler !

■ Propriétés générales

| | TUB-COMBI-S | TUB-PUMP-S | TUB-LINE COMBI |
|--|-------------------------|-------------------------|-------------------------|
| Construction adaptée aux personnes à mobilité réduite | ■ | ■ | ■ |
| Système d'écoulement réglable en hauteur | page 130 | — | page 77 |
| Étanchéification en usine, conforme à la norme DIN 18534 | ■ | ■ | ■ |
| Avec siphon de sol horizontal intégré | ■ | — | ■ |
| Cadre de réception pour siphon de sol, intégré en usine | — | — | — |
| Écoulement en ligne, intégré en usine | ■ | — | ■ |
| Ø DN 40 | ■ | — | — |
| Ø DN 50 | — | ■ | ■ |
| Avec pompe de relevage au sol intégrée et étanchéifiée | — | ■ | — |
| Pente réalisée en usine | ■ | ■ | ■ |
| Hauteur de receveur de douche extra plat | ■ | — | ■ |
| Deuxième niveau de drainage | ■ | ■ | ■ |
| Platine d'étanchéité pour l'étanchéité du tuyau d'écoulement | ■ | — | ■ |
| Accessoires de montage adaptés | à partir de la page 136 | à partir de la page 136 | à partir de la page 136 |
| Fabrication sur mesure possible | ■ | ■ | ■ |

■ Principe de montage général

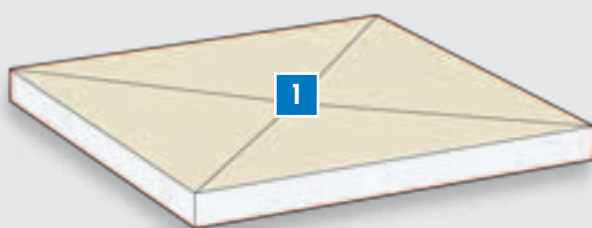

1 Receveur de douche – combinaison d'un receveur de douche extra-plat et d'un siphon de sol horizontal (DN 40 ou DN 50), étanchéifié en usine, carré ou rectangulaire selon le type d'écoulement (écoulement en un point ou en ligne), avec mono pente ou pente sur les 4 côtés

- Détails sur variantes de design : page 77
- Détails sur variantes de format : page 77

■ Hauteurs de montage

Dimensions en mm. Dimensions sans colle et carrelage.

Écoulement en un point

TUB-COMBI-S

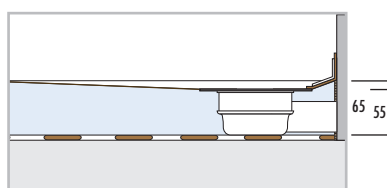

TUB-PUMP-S

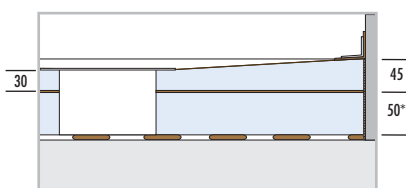

Écoulement en ligne

TUB-LINE COMBI

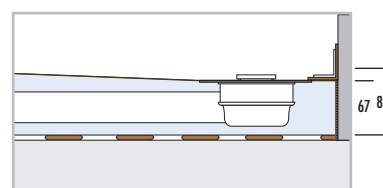

* Élément de support utilisable selon la situation de montage

■ Propriétés, écoulement en un point

Grilles/Supports de grilles – compatibles avec l'ensemble des variantes LUX ELEMENTS®-TUB-RA... , standard et design* – voir page 131

Variantes de design – forme de base : carré ou rectangulaire, pente : mono pente, position de l'écoulement : au centre ou décentré

Spécificités : également disponible en variante TUB-COMBI-S BOL avec zone en pente et redécoupable au niveau de la zone sans pente, p. ex. pour remplacer une baignoire (voir page 82)

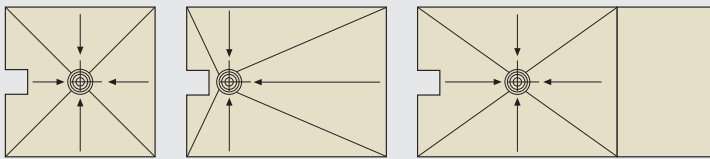

TUB-COMBI-S MQ

TUB-COMBI-S ER

TUB-COMBI-S BOL

Grilles/Supports de grilles – grille réversible en deux parties (réglable en hauteur), en acier inoxydable brossé, dos à carreler, plusieurs variantes de design possibles



Variantes de design – forme de base : carré ou rectangulaire, pente : 4 côtés, position de l'écoulement : au centre

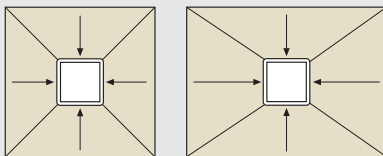

TUB-PUMP-S MQ

TUB-PUMP-S MR

■ Propriétés, écoulements en ligne

Grille en ligne/Écoulement – dimensions : 70 x 650 mm, 70 x 750 mm ou 70 x 850 mm, varie en fonction de la taille de l'élément porteur en mousse dure

Spécificités : grille en ligne réversible pour deux variantes de design (en acier inoxydable brossé et pouvant être carrelée sur sa face arrière), aide au carrelage pour la réalisation d'un carrelage propre, hauteur réglable de 5 à 17 mm grâce à un adaptateur de hauteur, avec obturateur d'odeurs



Variantes de design – forme de base : carré ou rectangulaire, pente : mono pente, position de l'écoulement : sur la largeur

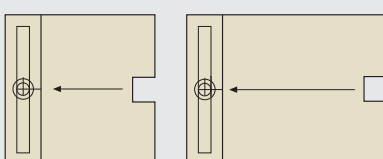

TUB-LINE COMBI Q1

TUB-LINE COMBI R1

APERÇU FORMATS STANDARDS CARRE

| | | DIMENSION | | | | |
|-----------|---------|--|--|--|--|--|
| | | 800 mm | 900 mm | 1000 mm | 1100 mm | 1200 mm |
| DIMENSION | 800 mm | TUB-COMBI-S MQ (p. 81) TUB-PUMP-S MQ (p. 85) TUB-LINE COMBI Q1 (p. 87) | | | | |
| | 900 mm | | TUB-COMBI-S MQ (p. 81) TUB-PUMP-S MQ (p. 85) TUB-LINE COMBI Q1 (p. 87) | | | |
| | 1000 mm | | | TUB-COMBI-S MQ (p. 81) TUB-PUMP-S MQ (p. 85) TUB-LINE COMBI Q1 (p. 87) | | |
| | 1100 mm | | | | TUB-COMBI-S MQ (p. 81) TUB-PUMP-S MQ (p. 85) TUB-LINE COMBI Q1 (p. 87) | |
| | 1200 mm | | | | | TUB-COMBI-S MQ (p. 81) TUB-PUMP-S MQ (p. 85) TUB-LINE COMBI Q1 (p. 87) |

APERÇU FORMATS STANDARDS RECTANGULAIRE

| | | DIMENSION COURTE | | |
|------------------|---------|--|--|--|
| | | 800 mm | 900 mm | 1000 mm |
| DIMENSION LONGUE | 900 mm | TUB-COMBI-S ER (p. 81) TUB-PUMP-S MR (p. 85) TUB-LINE COMBI R1 (p. 87) | | |
| | 1000 mm | TUB-COMBI-S ER (p. 81) TUB-PUMP-S MR (p. 85) TUB-LINE COMBI R1 (p. 87) | TUB-COMBI-S ER (p. 81) TUB-PUMP-S MR (p. 85) TUB-LINE COMBI R1 (p. 87) | |
| | 1100 mm | TUB-COMBI-S ER (p. 81) TUB-PUMP-S MR (p. 85) TUB-LINE COMBI R1 (p. 87) | TUB-COMBI-S ER (p. 81) TUB-PUMP-S MR (p. 85) TUB-LINE COMBI R1 (p. 87) | TUB-COMBI-S ER (p. 81) TUB-PUMP-S MR (p. 85) TUB-LINE COMBI R1 (p. 87) |
| | 1200 mm | TUB-COMBI-S ER (p. 81) TUB-PUMP-S MR (p. 85) TUB-LINE COMBI R1 (p. 87) | TUB-COMBI-S ER (p. 81) TUB-PUMP-S MR (p. 85) TUB-LINE COMBI R1 (p. 87) | TUB-COMBI-S ER (p. 81) TUB-PUMP-S MR (p. 85) TUB-LINE COMBI R1 (p. 87) |
| | 1300 mm | | TUB-COMBI-S ER (p. 81) TUB-PUMP-S MR (p. 85) | TUB-COMBI-S ER (p. 81) TUB-PUMP-S MR (p. 85) |
| | 1400 mm | | TUB-COMBI-S ER (p. 81) TUB-PUMP-S MR (p. 85) | TUB-COMBI-S ER (p. 81) TUB-PUMP-S MR (p. 85) |
| | 1500 mm | | TUB-COMBI-S ER (p. 81) TUB-PUMP-S MR (p. 85) | TUB-COMBI-S ER (p. 81) TUB-PUMP-S MR (p. 85) |
| | 1600 mm | | TUB-COMBI-S ER (p. 81) TUB-PUMP-S MR (p. 85) | TUB-COMBI-S ER (p. 81) TUB-PUMP-S MR (p. 85) |
| | 1800 mm | TUB-COMBI-S BOL (p. 83) | TUB-COMBI-S BOL (p. 83) | TUB-COMBI-S BOL (p. 83) |



Receveurs de douche à l'italienne extra plat avec technique d'écoulement intégrée **TUB-COMBI-S**

- Combinaison de receveur de douche avec siphon de sol horizontal (DN 40)
- Étanchéification et pente (4 côtés) réalisée en usine
- Hauteur de receveur de douche très faible : 55/65 mm
- Construction adaptée aux personnes à mobilité réduite
- Deuxième niveau de drainage
- Bon débit d'écoulement : 0,8 l/s soit 48 l/min
- Large choix en matière de supports de grilles, suivant l'épaisseur du revêtement (carrelage + colle) du receveur de douche :
 - TUB-RA-A avec grille standard : pour une épaisseur de revêtement supérieure à 9 mm
 - TUB-RA-S avec grille standard : pour une épaisseur de revêtement supérieure à 14 mm
 - TUB-RA-DC/DM/DL/DV/DS avec grille design : pour une épaisseur de revêtement supérieure à 14 mm



Egalement disponible en receveur de douche pour remplacement de baignoire TUB-COMBI-S BOL, page 82

Egalement disponible avec écoulement en ligne, voir TUB-LINE COMBI, page 86

■ Hauteurs de montage

TUB-COMBI-S

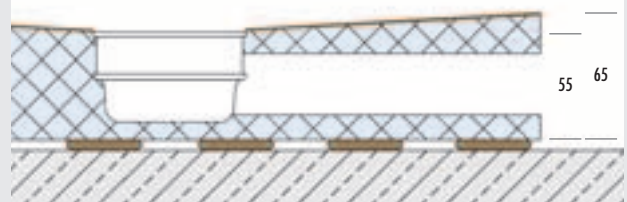

REMARQUE : Dimensions en mm. Dimensions sans colle et carrelage.

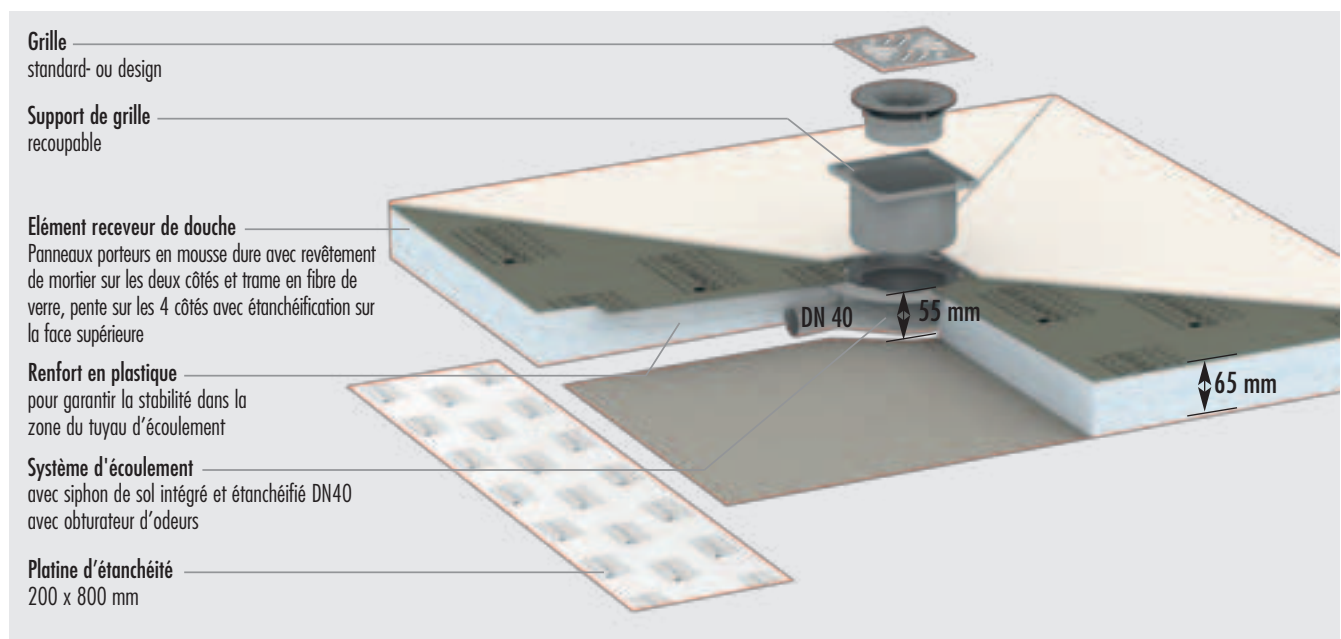

SYSTEMES POUR PLANCHER BRUT – DOUCHES ÉCOULEMENT EN UN POINT / TECHNIQUE D'ÉCOULEMENT INTÉGRÉE

■ DONNÉES PRODUITS – LUX ELEMENTS®-TUB-COMBI-S

Données emballage page 142 · Calcul en ligne page 7 · * conforme à la norme DIN 18534

| NUMERO D'ARTICLE | DESIGNATION D'ARTICLE / DESCRIPTION D'ARTICLE | FORMATS NOMINAUX/DIMENSIONS LONGUEUR x LARGEUR x HAUTEUR | UNITÉ | PRIX / UNITÉ € |
|------------------|---|--|-------|----------------|
|------------------|---|--|-------|----------------|

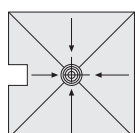

TUB-COMBI-S MQ

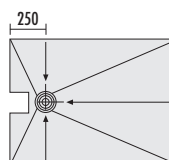

TUB-COMBI-S ER

TUB-COMBI-S, receveur de douche en mousse dure extra plat, avec siphon de sol intégré et étanchéifié DN 40, avec obturateur d'odeurs, avec cadre de réception pour siphon de sol intégré et étanchéifié, avec platine d'étanchéité séparée 200 x 800 mm.
→ Accessoires voir page 133

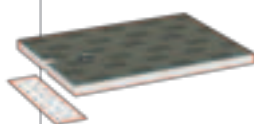
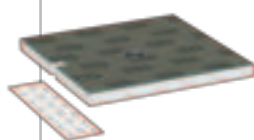

| | | | | |
|-------------------|---|------------------------|-------|--------|
| LTUBE19302 | TUB-COMBI-S MQ 800* , carré, écoulement au centre | 800 x 800 x 55/65 mm | Pièce | 474,22 |
| LTUBE19300 | TUB-COMBI-S MQ 900* , carré, écoulement au centre | 900 x 900 x 55/65 mm | Pièce | 474,22 |
| LTUBE19301 | TUB-COMBI-S MQ 1000* , carré, écoulement au centre | 1000 x 1000 x 55/65 mm | Pièce | 498,21 |
| LTUBE19303 | TUB-COMBI-S MQ 1100* , carré, écoulement au centre | 1100 x 1100 x 55/65 mm | Pièce | 509,51 |
| LTUBE19304 | TUB-COMBI-S MQ 1200* , carré, écoulement au centre | 1200 x 1200 x 55/65 mm | Pièce | 520,60 |
| LTUBE19305 | TUB-COMBI-S ER 900/800* , rectangulaire, écoulement décentré | 900 x 800 x 55/65 mm | Pièce | 449,43 |
| LTUBE19306 | TUB-COMBI-S ER 1000/800* , rectangulaire, écoulement décentré | 1000 x 800 x 55/65 mm | Pièce | 465,23 |
| LTUBE19307 | TUB-COMBI-S ER 1100/800* , rectangulaire, écoulement décentré | 1100 x 800 x 55/65 mm | Pièce | 484,58 |
| LTUBE19308 | TUB-COMBI-S ER 1200/800* , rectangulaire, écoulement décentré | 1200 x 800 x 55/65 mm | Pièce | 506,94 |
| LTUBE19309 | TUB-COMBI-S ER 1000/900* , rectangulaire, écoulement décentré | 1000 x 900 x 55/65 mm | Pièce | 498,21 |
| LTUBE19310 | TUB-COMBI-S ER 1100/900* , rectangulaire, écoulement décentré | 1100 x 900 x 55/65 mm | Pièce | 517,06 |
| LTUBE19311 | TUB-COMBI-S ER 1200/900* , rectangulaire, écoulement décentré | 1200 x 900 x 55/65 mm | Pièce | 539,80 |
| LTUBE19312 | TUB-COMBI-S ER 1300/900* , rectangulaire, écoulement décentré | 1300 x 900 x 55/65 mm | Pièce | 558,59 |
| LTUBE19313 | TUB-COMBI-S ER 1400/900* , rectangulaire, écoulement décentré | 1400 x 900 x 55/65 mm | Pièce | 577,24 |
| LTUBE19314 | TUB-COMBI-S ER 1500/900* , rectangulaire, écoulement décentré | 1500 x 900 x 55/65 mm | Pièce | 592,87 |
| LTUBE19315 | TUB-COMBI-S ER 1600/900* , rectangulaire, écoulement décentré | 1600 x 900 x 55/65 mm | Pièce | 607,38 |
| LTUBE19316 | TUB-COMBI-S ER 1100/1000* , rectangulaire, écoulement décentré | 1100 x 1000 x 55/65 mm | Pièce | 549,65 |
| LTUBE19317 | TUB-COMBI-S ER 1200/1000* , rectangulaire, écoulement décentré | 1200 x 1000 x 55/65 mm | Pièce | 572,36 |
| LTUBE19318 | TUB-COMBI-S ER 1300/1000* , rectangulaire, écoulement décentré | 1300 x 1000 x 55/65 mm | Pièce | 591,18 |
| LTUBE19319 | TUB-COMBI-S ER 1400/1000* , rectangulaire, écoulement décentré | 1400 x 1000 x 55/65 mm | Pièce | 609,98 |
| LTUBE19320 | TUB-COMBI-S ER 1500/1000* , rectangulaire, écoulement décentré | 1500 x 1000 x 55/65 mm | Pièce | 625,63 |
| LTUBE19321 | TUB-COMBI-S ER 1600/1000* , rectangulaire, écoulement décentré | 1600 x 1000 x 55/65 mm | Pièce | 640,28 |



LUX ELEMENTS réalise des fabrications sur mesure pour TUB.

Ces fabrications se rapportent à des dimensions, épaisseurs, formes etc. Vous trouverez de plus amples infos à la page 5.



Pour plus d'informations sur TUB voir www.luxelements.com.

Fiches techniques, instructions de montage, certificats de contrôle et autres brochures sous «Téléchargement», vidéos sous «La pratique» et sur YouTube.



Receveurs de douche à l'italienne extra plat avec technique d'écoulement intégrée pour remplacement de baignoire

TUB-COMBI-S BOL

- Combinaison de receveur de douche avec siphon de sol horizontal (DN 40)
- Étanchéification et pente (4 côtés) réalisée en usine
- Raccourcissable en longueur grâce à la zone sans pente
- Hauteur de receveur de douche très faible : 55/65 mm
- Construction adaptée aux personnes à mobilité réduite
- Deuxième niveau de drainage
- Bon débit d'écoulement : 0,8 l/s soit 48 l/min

Accessoires (en option)

- Banquettes compatibles RELAX-BA à partir de la page 46



- Receveur de douche pouvant être recoupé

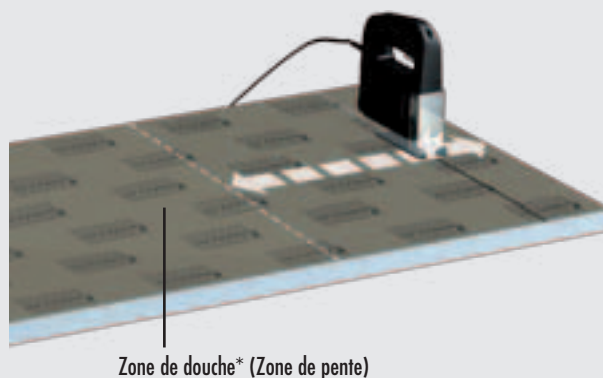

*REMARQUE : Les alimentations et robinetteries doivent être aménagées dans la zone de douche.

SYSTEMES POUR PLANCHER BRUT – DOUCHES ECOULEMENT EN UN POINT / TECHNIQUE D'ECOULEMENT INTEGREE

■ **DONNEES PRODUITS – LUX ELEMENTS®-TUB-COMBI-S BOL** Données emballage page 143 · Calcul en ligne page 7 · * conforme à la norme DIN 18534

| NUMERO D'ARTICLE | DESIGNATION D'ARTICLE / DESCRIPTION D'ARTICLE | FORMATS NOMINAUX/DIMENSIONS LONGUEUR x LARGEUR x HAUTEUR | UNITE | PRIX / UNITE € |
|------------------|---|--|-------|----------------|
|------------------|---|--|-------|----------------|

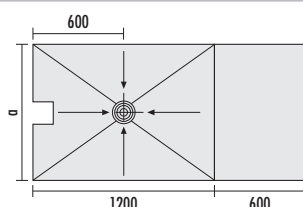

TUB-COMBI-S BOL 1800/800: a = 800
TUB-COMBI-S BOL 1800/900: a = 900
TUB-COMBI-S BOL 1800/1000: a = 1000

| | | | | | |
|--|---|---|------------------------|-------|--------|
| | TUB-COMBI-S BOL , receveur de douche en mousse dure extra plat, pour remplacement de baignoire, avec siphon de sol intégré et étanchéifié DN 40, avec obturateur d'odeurs, avec cadre de réception pour siphon de sol intégré et étanchéifié, avec platine d'étanchéité séparée 200 x 800 mm. → Accessoires voir page 133 | | | | |
| | LTUBE19322 | TUB-COMBI-S BOL 1800/800* , pouvant être découpé jusqu'à min. 800 x 1200 mm, zone en pente de 800 x 1200 mm | 1800 x 800 x 55/65 mm | Pièce | 617,59 |
| | LTUBE19323 | TUB-COMBI-S BOL 1800/900* , pouvant être découpé jusqu'à min. 900 x 1200 mm, zone en pente de 900 x 1200 mm | 1800 x 900 x 55/65 mm | Pièce | 637,51 |
| | LTUBE19324 | TUB-COMBI-S BOL 1800/1000* , pouvant être découpé jusqu'à min. 1000 x 1200 mm, zone en pente de 1000 x 1200 mm | 1800 x 1000 x 55/65 mm | Pièce | 670,10 |



LUX ELEMENTS réalise des fabrications sur mesure pour TUB.

Ces fabrications se rapportent à des dimensions, épaisseurs, formes etc. Vous trouverez de plus amples infos à la page 5.



Pour plus d'informations sur TUB voir www.luxelements.com.

Fiches techniques, instructions de montage, certificats de contrôle et autres brochures sous «Téléchargement», vidéos sous «La pratique» et sur YouTube.



Receveurs de douche à l'italienne avec pompe de relevage intégrée **TUB-PUMP**

TUB-PUMP-S

- Receveur de douche avec pompe de relevage intégrée
- Pente (4 côtés) réalisée en usine
- Hauteur de montage 95 mm (sans couche de colle)
- Refoule l'eau vers le haut lorsque celle-ci ne peut pas s'écouler par gravité jusqu'au tuyau d'évacuation
- Convient pour le montage dans une douche à fleur de sol dans le cadre de rénovations, lorsque le point de raccordement au tuyau de descente est quelques centimètres trop haut
- Commande par flotteur – quel que soit le débit d'eau à travers la conduite
- Grille réversible en deux parties, en acier inoxydable brossé, une face pouvant être carrelé, plusieurs variantes de design possibles
- Grille réversible réglable en hauteur
- Débit d'écoulement : 25 l/min pour une hauteur de relevage de 0,6 m

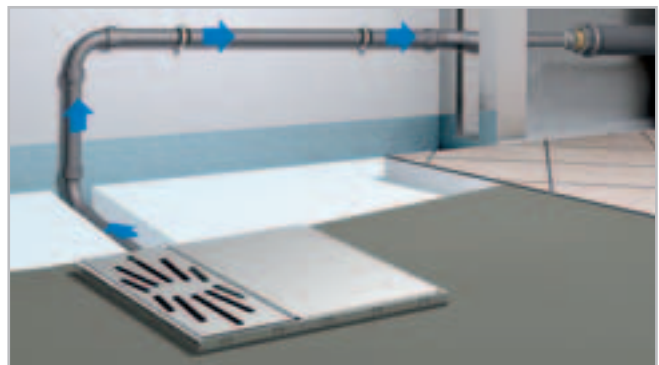

TUB-PUMP

Egalement disponible sous la variante TUB-PUMP avec pompe de relevage plus puissante pour une hauteur de montage de 125 mm sans couche de colle.

Vous trouverez plus d'informations ainsi que les données techniques dans la fiche technique LUX ELEMENTS®-TUB-PUMP. Prix sur demande.



■ Caractéristiques

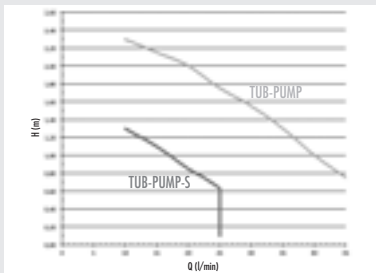

| Hauteur de refoulement H [m] | 0,1 | 0,75 | 1,0 | 1,5 | 2,0 |
|---|------|------|------|------|------|
| Débit de refoulement Q [l/s] TUB-PUMP-S ... | 0,43 | 0,38 | 0,27 | | |
| Débit de refoulement Q [l/s] TUB-PUMP ... | | 0,77 | 0,67 | 0,52 | 0,33 |

■ Hauteur de montage TUB-PUMP-S

* utilisable selon la situation de montage



REMARQUE : Toutes les dimensions sont en mm. Dimensions sans colle et carrelage.

SYSTEMES POUR PLANCHER BRUT – DOUCHES ECOULEMENT EN UN POINT / TECHNIQUE D'ECOULEMENT INTEGREE

■ DONNEES PRODUITS – LUX ELEMENTS®-TUB-PUMP

Données emballage page 143 · Calcul en ligne page 7 · * conforme à la norme DIN 18534

| NUMERO D'ARTICLE | DESIGNATION D'ARTICLE / DESCRIPTION D'ARTICLE | FORMATS NOMINAUX/DIMENSIONS LONGUEUR x LARGEUR x HAUTEUR | UNITE | PRIX / UNITE € |
|------------------|---|--|-------|----------------|
|------------------|---|--|-------|----------------|

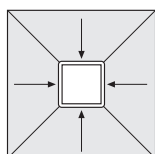

TUB-PUMP-S MQ

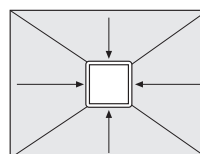

TUB-PUMP-S MR

| | | | | |
|-------------------|---|---|---|----------------------|
| | TUB-PUMP-S , receveur de douche en mousse dure, avec pompe de relevage au sol intégrée et étanchéifiée, hauteur de montage 95 mm (45 + 50 mm) sans colle, incl. deux éléments de support (hauteur 50 et 30 mm, utilisable selon la situation de montage), avec grille en acier inoxydable, réversible, à carreler. | | | |
| | LTUBE19209 | TUB-PUMP-S MQ 800* , carré | 800 x 800 x 30/45 mm | Kit 1.713,71 |
| | LTUBE19205 | TUB-PUMP-S MQ 900* , carré | 900 x 900 x 30/45 mm | Kit 1.732,16 |
| | LTUBE19210 | TUB-PUMP-S MQ 1000* , carré | 1000 x 1000 x 30/45 mm | Kit 1.787,59 |
| | LTUBE19211 | TUB-PUMP-S MQ 1100* , carré | 1100 x 1100 x 30/45 mm | Kit 1.843,01 |
| | LTUBE19206 | TUB-PUMP-S MQ 1200* , carré | 1200 x 1200 x 30/45 mm | Kit 1.898,44 |
| | | LTUBE19212 | TUB-PUMP-S MR 900/800* , rectangulaire | 900 x 800 x 30/45 mm |
| LTUBE19213 | | TUB-PUMP-S MR 1000/800* , rectangulaire | 1000 x 800 x 30/45 mm | Kit 1.733,44 |
| LTUBE19214 | | TUB-PUMP-S MR 1100/800* , rectangulaire | 1100 x 800 x 30/45 mm | Kit 1.744,56 |
| LTUBE19215 | | TUB-PUMP-S MR 1200/800* , rectangulaire | 1200 x 800 x 30/45 mm | Kit 1.755,69 |
| LTUBE19216 | | TUB-PUMP-S MR 1000/900* , rectangulaire | 1000 x 900 x 30/45 mm | Kit 1.742,58 |
| LTUBE19217 | | TUB-PUMP-S MR 1100/900* , rectangulaire | 1100 x 900 x 30/45 mm | Kit 1.758,16 |
| LTUBE19207 | | TUB-PUMP-S MR 1200/900* , rectangulaire | 1200 x 900 x 30/45 mm | Kit 1.773,74 |
| LTUBE19218 | | TUB-PUMP-S MR 1300/900* , rectangulaire | 1300 x 900 x 30/45 mm | Kit 1.801,45 |
| LTUBE19208 | | TUB-PUMP-S MR 1400/900* , rectangulaire | 1400 x 900 x 30/45 mm | Kit 1.829,17 |
| LTUBE19219 | | TUB-PUMP-S MR 1500/900* , rectangulaire | 1500 x 900 x 30/45 mm | Kit 1.863,75 |
| LTUBE19220 | | TUB-PUMP-S MR 1600/900* , rectangulaire | 1600 x 900 x 30/45 mm | Kit 1.898,34 |
| LTUBE19221 | | TUB-PUMP-S MR 1100/1000* , rectangulaire | 1100 x 1000 x 30/45 mm | Kit 1.815,82 |
| LTUBE19222 | | TUB-PUMP-S MR 1200/1000* , rectangulaire | 1200 x 1000 x 30/45 mm | Kit 1.843,23 |
| LTUBE19223 | | TUB-PUMP-S MR 1300/1000* , rectangulaire | 1300 x 1000 x 30/45 mm | Kit 1.872,68 |
| LTUBE19224 | | TUB-PUMP-S MR 1400/1000* , rectangulaire | 1400 x 1000 x 30/45 mm | Kit 1.898,65 |
| LTUBE19225 | | TUB-PUMP-S MR 1500/1000* , rectangulaire | 1500 x 1000 x 30/45 mm | Kit 1.926,37 |
| LTUBE19226 | TUB-PUMP-S MR 1600/1000* , rectangulaire | 1600 x 1000 x 30/45 mm | Kit 1.954,08 | |



LUX ELEMENTS réalise des fabrications sur mesure pour TUB.

Ces fabrications se rapportent à des dimensions, épaisseurs, formes etc. Vous trouverez de plus amples infos à la page 5.



Pour plus d'informations sur TUB voir www.luxelements.com.

Fiches techniques, instructions de montage, certificats de contrôle et autres brochures sous «Téléchargement», vidéos sous «La pratique» et sur YouTube.



Receveurs de douche à l'italienne extra plat avec technique d'écoulement intégrée **TUB-LINE COMBI**

- Combinaison de receveur de douche avec écoulement en ligne intégré et étanchéifié (70 x 650 mm, 70 x 750 mm ou 70 x 850 mm) et siphon de sol horizontal (avec obturateur d'odeurs)
- Étanchéification en usine
- Pente (mono pente) réalisée en usine
- Hauteur de receveur de douche très faible : 67/80 mm
- Grâce à la grille en ligne réversible, le système offre deux variantes de design
- Pose propre du carrelage grâce à l'aide au carrelage
- Réglage en hauteur pour une adaptation optimale à l'épaisseur du revêtement
- Avec platine d'étanchéité pour étanchéité du tuyau d'écoulement
- Construction adaptée aux personnes à mobilité réduite
- Deuxième niveau de drainage
- Débit d'écoulement 0,52 l/s (supérieur aux normes)

Egalement disponible avec écoulement en un point, voir TUB-COMBI-S, page 80



■ Hauteur de montage

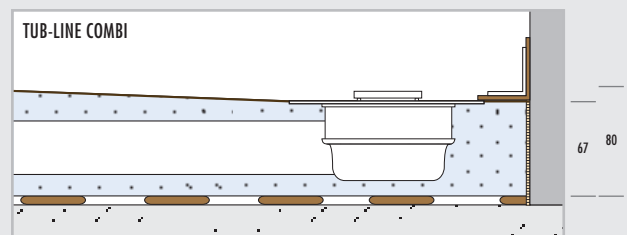

REMARQUE : Dimensions en mm. Dimensions sans colle et carrelage.

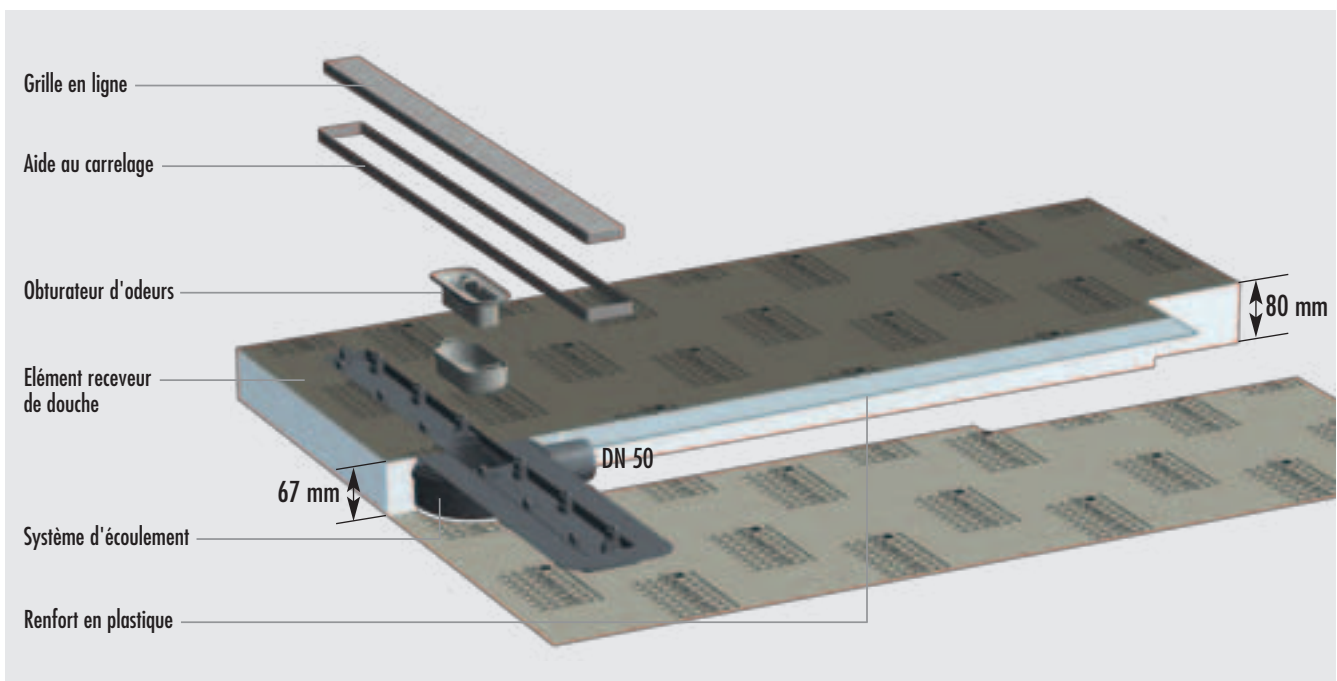

■ **DONNÉES PRODUITS – LUX ELEMENTS®-TUB-LINE COMBI** Données emballage page 144 · Calculations en ligne page 7 · * conforme à la norme DIN 18534

| NUMERO D'ARTICLE | DESIGNATION D'ARTICLE / DESCRIPTION D'ARTICLE | FORMATS NOMINAUX/DIMENSIONS LONGUEUR x LARGEUR x HAUTEUR | UNITE | PRIX / UNITE € |
|------------------|---|--|-------|----------------|
|------------------|---|--|-------|----------------|

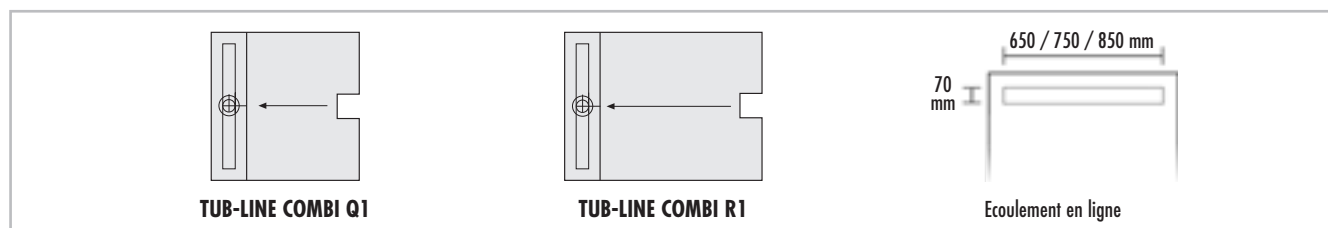

TUB-LINE COMBI, receveur de douche en mousse dure extra plat, avec écoulement en ligne intégré et étanchéifié, avec cadre de finition et grille en ligne en acier inoxydable brossé, réversible, à carreler, avec obturateur d'odeurs, ajustable en hauteur entre 5 et 17 mm grâce à un adaptateur de hauteur, momo pente, avec siphon de sol horizontal intégré et platine d'étanchéité séparée 200 x 800 mm.
→ Accessoires voir page 134

| | | | | |
|------------------|---|---|------------------------|--------------|
| | avec écoulement en ligne 70 x 650 mm | | | |
| | LTUBE9324 | TUB-LINE COMBI Q1 800* , carré | 800 x 800 x 67/80 mm | Pièce 784,74 |
| | avec écoulement en ligne 70 x 750 mm | | | |
| | LTUBE9322 | TUB-LINE COMBI Q1 900* , carré | 900 x 900 x 67/80 mm | Pièce 821,68 |
| | avec écoulement en ligne 70 x 850 mm | | | |
| | LTUBE9325 | TUB-LINE COMBI Q1 1000* , carré | 1000 x 1000 x 67/80 mm | Pièce 892,66 |
| | LTUBE9326 | TUB-LINE COMBI Q1 1100* , carré | 1100 x 1100 x 67/80 mm | Pièce 921,05 |
| LTUBE9327 | TUB-LINE COMBI Q1 1200* , carré | 1200 x 1200 x 67/80 mm | Pièce 949,62 | |
| | avec écoulement en ligne 70 x 650 mm | | | |
| | LTUBE9328 | TUB-LINE COMBI R1 900/800* , rectangulaire | 900 x 800 x 67/80 mm | Pièce 786,05 |
| | LTUBE9329 | TUB-LINE COMBI R1 1000/800* , rectangulaire | 1000 x 800 x 67/80 mm | Pièce 801,83 |
| | LTUBE9334 | TUB-LINE COMBI R1 1100/800* , rectangulaire | 1100 x 800 x 67/80 mm | Pièce 815,52 |
| | LTUBE9335 | TUB-LINE COMBI R1 1200/800* , rectangulaire | 1200 x 800 x 67/80 mm | Pièce 829,83 |
| | avec écoulement en ligne 70 x 750 mm | | | |
| | LTUBE9336 | TUB-LINE COMBI R1 1000/900* , rectangulaire | 1000 x 900 x 67/80 mm | Pièce 820,53 |
| | LTUBE9337 | TUB-LINE COMBI R1 1100/900* , rectangulaire | 1100 x 900 x 67/80 mm | Pièce 841,64 |
| | LTUBE9323 | TUB-LINE COMBI R1 1200/900* , rectangulaire | 1200 x 900 x 67/80 mm | Pièce 863,01 |
| | avec écoulement en ligne 70 x 850 mm | | | |
| | LTUBE9338 | TUB-LINE COMBI R1 1100/1000* , rectangulaire | 1100 x 1000 x 67/80 mm | Pièce 904,41 |
| LTUBE9339 | TUB-LINE COMBI R1 1200/1000* , rectangulaire | 1200 x 1000 x 67/80 mm | Pièce 922,16 | |



LUX ELEMENTS réalise des fabrications sur mesure pour TUB.

Ces fabrications se rapportent à des dimensions, épaisseurs, formes etc. Vous trouverez de plus amples infos à la page 5.



Pour plus d'informations sur TUB voir www.luxelements.com.

Fiches techniques, instructions de montage, certificats de contrôle et autres brochures sous «Téléchargement», vidéos sous «La pratique» et sur YouTube.

■ Systèmes pour plancher brut – Technique d'écoulement séparée

LUX ELEMENTS® receveurs de douche, à l'italienne, avec technique d'écoulement séparée (écoulement en un point ou en ligne), pour l'intégration dans un plancher brut – prêt à carreler !

■ Propriétés générales

| | TUB | TUB-LINE |
|--|-------------------------|-------------------------|
| Construction adaptée aux personnes à mobilité réduite | ■ | ■ |
| Système d'écoulement réglable en hauteur | page 130 | page 89 |
| Étanchéification en usine, conforme à la norme DIN 18534 | ■ | ■ |
| Cadre de réception pour siphon de sol, intégré en usine | ■ | — |
| Écoulement en ligne, intégré en usine | — | ■ |
| Pente réalisée en usine, 30/45 mm | ■ | ■ |
| Deuxième niveau de drainage | ■ | ■ |
| En option : élément support assorti, 55 mm | à partir de la page 114 | à partir de la page 114 |
| Système de clic pour une fixation du siphon de sol | ■ | ■ |
| Siphon de sol séparée, vertical ou horizontal | à partir de la page 130 | à partir de la page 134 |
| De nombreux accessoires | page 133 | page 135 |
| Accessoires de montage adaptés | à partir de la page 136 | à partir de la page 136 |
| Fabrication sur mesure possible | ■ | ■ |

■ Principe de montage général

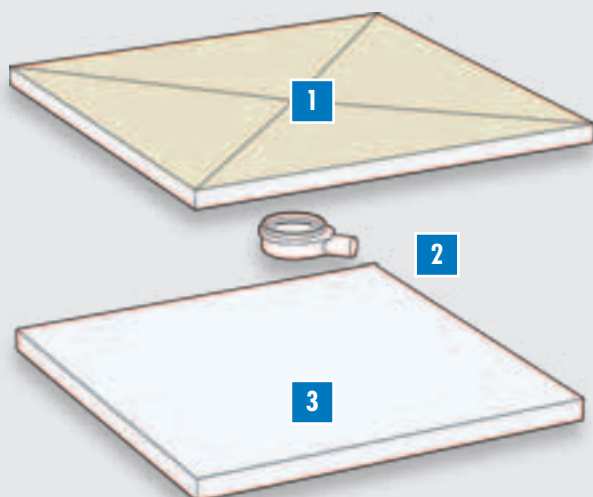

- 1 Receveur de douche** – étanchéifié en usine, carré ou rectangulaire selon le type d'écoulement (écoulement en un point ou en ligne), avec mono pente ou pente sur les 4 côtés, système d'écoulement intégré et étanchéifié
 - Détails sur variantes de design : page 89
 - Détails sur variantes de format : page 89
- 2 Siphon de sol** – au choix vertical (DN 40 ou DN 50) ou horizontal (DN 50) selon les exigences, montage simple, rapide et sûr à l'aide du système de clic, ne nécessitant ni collage, ni vissage
 - Détails : à partir de la page 130 (écoulement en un point)
 - Détails : page 134 (écoulement en ligne)
- 3 Élément support** – disponible en option, adapté au receveur de douche, universel ou sur mesure, permet une adaptation optimale en hauteur en fonction de la situation de montage
 - Détails : à partir de la page 114

■ Hauteurs de montage, général

Dimensions en mm. Dimensions sans colle et carrelage.

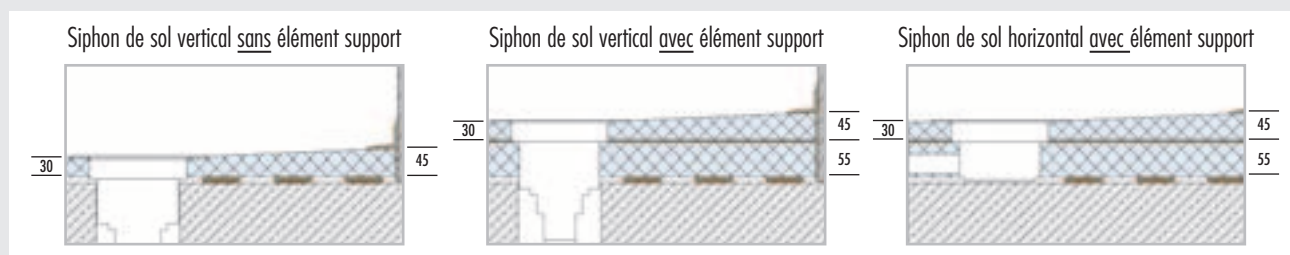

REMARQUE : Pour le montage d'un siphon de sol vertical sans élément support, la hauteur de montage est réduite de l'épaisseur de l'élément support (= 55 mm). Plus données – voir fiches techniques TUB-(LINE) ...

■ Propriétés, écoulement en un point

Grilles/Supports de grilles – compatibles avec l'ensemble des variantes LUX ELEMENTS®-TUB-RA... , standard et design – voir page 131

Variantes de design – forme de base : carré ou rectangulaire, pente : 4 côtés, position de l'écoulement : en angle, au centre ou décentré

Spécificités : également disponible en variante TUB-BOL avec zone en pente et redécoupable au niveau de la zone sans pente, p. ex. pour remplacer une baignoire (voir page 96)

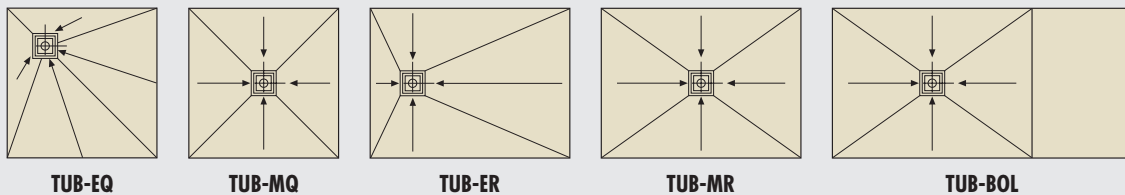

■ Propriétés, écoulements en ligne

Grille en ligne/Écoulement – Dimensions : 70 x 650 mm, 70 x 750 mm ou 70 x 850 mm, varie en fonction de la taille de l'élément porteur en mousse dure

Spécificités : grille en ligne réversible pour deux variantes de design (en acier inoxydable brossé et pouvant être carrelée sur sa face arrière), aide au carrelage pour la réalisation d'un carrelage propre, hauteur réglable de 5 à 17 mm grâce à un adaptateur de hauteur, avec obturateur d'odeurs



Variantes de design – forme de base : carré ou rectangulaire, pente: mono pente ou pente 4 côtés, position de l'écoulement : sur la largeur

Spécificités : également disponible en variante TUB-LINE BOL avec zone en pente et redécoupable au niveau de la zone sans pente, p. ex. pour remplacer une baignoire (voir page 106)

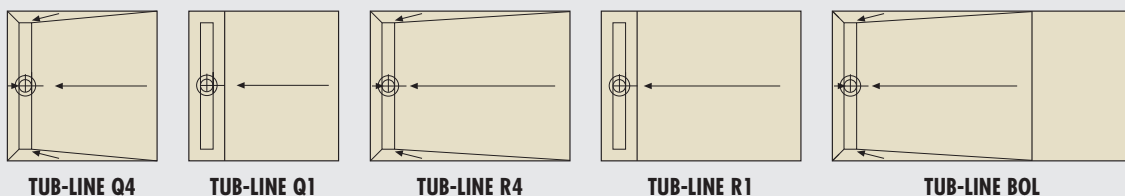

Grille en ligne allongée V – dimensions : 70 x 800 / 900 / 1000 / 1100 / 1200 mm, varie en fonction de la taille de receveur de douche

Spécificités : en acier inoxydable brossé (non réversible), recoupable (avec accessoires pour adaptation continue des composants en acier inoxydable), aide au carrelage pour la réalisation d'un carrelage propre, hauteur réglable de 5 à 17 mm grâce à un adaptateur de hauteur, avec obturateur d'odeurs

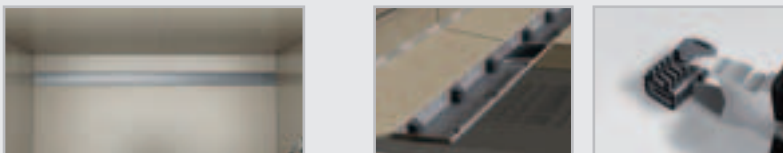

Variantes de design – forme de base : carré ou rectangulaire, pente: mono pente, position de l'écoulement : sur la largeur

Spécificités : également disponible en variante TUB-LINE BOL V R1 avec zone en pente et redécoupable au niveau de la zone sans pente, p. ex. pour remplacer une baignoire (voir page 110)

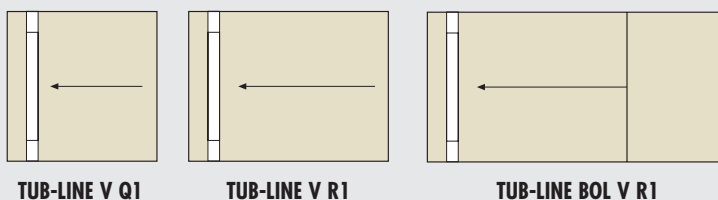

APERÇU FORMATS STANDARDS CARRE

Pour les autres formats que le sur-mesure voir données produits.

| | | DIMENSION | | | | | |
|-----------|---------|--|--|--|--|--|----------------------------------|
| | | 800 mm | 900 mm | 1000 mm | 1100 mm | 1200 mm | 1500 mm |
| DIMENSION | 800 mm | TUB-EQ (p. 93) TUB-MQ (p. 93) TUB-LINE Q4 (p. 101) TUB-LINE Q1 (p. 101) TUB-LINE V Q1 (p. 109) | | | | | |
| | 900 mm | | TUB-EQ (p. 93) TUB-MQ (p. 93) TUB-FW MQ (p. 99) TUB-LINE Q4 (p. 101) TUB-LINE Q1 (p. 101) TUB-LINE V Q1 (p. 109) TUB-LINE FW Q4 (p. 113) | | | | |
| | 1000 mm | | | TUB-EQ (p. 93) TUB-MQ (p. 93) TUB-LINE Q4 (p. 101) TUB-LINE Q1 (p. 101) TUB-LINE V Q1 (p. 109) | | | |
| | 1100 mm | | | | TUB-EQ (p. 93) TUB-MQ (p. 93) TUB-LINE V Q1 (p. 109) | | |
| | 1200 mm | | | | | TUB-EQ (p. 93) TUB-MQ (p. 93) TUB-LINE Q4 (p. 101) TUB-LINE Q1 (p. 101) TUB-LINE V Q1 (p. 109) | |
| | 1500 mm | | | | | | TUB-EQ (p. 93) TUB-MQ (p. 93) |

APERÇU FORMATS STANDARDS RECTANGULAIRE

Pour les autres formats que le sur-mesure voir données produits.

| | | DIMENSION COURTE | | | |
|------------------|---------|--|--|--|----------------------------|
| | | 800 mm | 900 mm | 1000 mm | 1200 mm |
| DIMENSION LONGUE | 900 mm | TUB-ER (p. 94) / TUB-MR (p. 95) TUB-LINE R4 (p. 102) / TUB-LINE R1 (p. 104) TUB-LINE V R1 (p. 109) | | | |
| | 1000 mm | TUB-ER (p. 94) / TUB-MR (p. 95) TUB-LINE R4 (p. 102) / TUB-LINE R1 (p. 104) TUB-LINE V R1 (p. 109) | TUB-ER (p. 94) / TUB-MR (p. 95) TUB-LINE R4 (p. 102) / TUB-LINE R1 (p. 104) TUB-LINE V R1 (p. 109) | | |
| | 1100 mm | TUB-ER (p. 94) / TUB-MR (p. 95) TUB-LINE R4 (p. 102) / TUB-LINE R1 (p. 104) TUB-LINE V R1 (p. 109) | TUB-ER (p. 94) / TUB-MR (p. 95) TUB-LINE R4 (p. 102) / TUB-LINE R1 (p. 104) TUB-LINE V R1 (p. 109) | TUB-ER (p. 94) / TUB-MR (p. 95) TUB-LINE R4 (p. 102) / TUB-LINE R1 (p. 104) TUB-LINE V R1 (p. 109) | |
| | 1200 mm | TUB-ER (p. 94) / TUB-MR (p. 95) TUB-LINE R4 (p. 102) / TUB-LINE R1 (p. 104) TUB-LINE V R1 (p. 109) | TUB-ER (p. 94) / TUB-MR (p. 95) TUB-FW ER (p. 99) TUB-LINE R4 (p. 102) / TUB-LINE R1 (p. 104) TUB-LINE V R1 (p. 109) TUB-LINE FW R4 (p. 113) | TUB-ER (p. 94) / TUB-MR (p. 95) TUB-LINE R4 (p. 102) / TUB-LINE R1 (p. 104) TUB-LINE V R1 (p. 109) | |
| | 1300 mm | | TUB-ER (p. 94) / TUB-MR (p. 95) TUB-LINE R4 (p. 102) / TUB-LINE R1 (p. 104) TUB-LINE V R1 (p. 109) | TUB-ER (p. 94) / TUB-MR (p. 95) TUB-LINE R4 (p. 102) / TUB-LINE R1 (p. 104) TUB-LINE V R1 (p. 109) | |
| | 1400 mm | | TUB-ER (p. 94) / TUB-MR (p. 95) TUB-LINE R4 (p. 102) / TUB-LINE R1 (p. 104) TUB-LINE V R1 (p. 109) | TUB-ER (p. 94) / TUB-MR (p. 95) TUB-LINE R4 (p. 102) / TUB-LINE R1 (p. 104) TUB-LINE V R1 (p. 109) | |
| | 1500 mm | | TUB-ER (p. 94) / TUB-MR (p. 95) TUB-LINE R4 (p. 102) / TUB-LINE R1 (p. 104) TUB-LINE V R1 (p. 109) | TUB-ER (p. 94) / TUB-MR (p. 95) TUB-LINE R4 (p. 102) / TUB-LINE R1 (p. 104) TUB-LINE V R1 (p. 109) | |
| | 1600 mm | | TUB-ER (p. 94) / TUB-MR (p. 95) TUB-FW ER (p. 99) TUB-LINE R4 (p. 102) / TUB-LINE R1 (p. 104) TUB-LINE V R1 (p. 109) TUB-LINE FW R4 (p. 113) | TUB-ER (p. 94) / TUB-MR (p. 95) TUB-LINE R4 (p. 102) / TUB-LINE R1 (p. 104) TUB-LINE V R1 (p. 109) | |
| | 1800 mm | TUB-BOL (p. 97) TUB-LINE BOL (p. 107) TUB-LINE BOL V R1 (p. 111) | TUB-BOL (p. 97) TUB-LINE BOL (p. 107) TUB-LINE BOL V R1 (p. 111) | TUB-BOL (p. 97) TUB-LINE BOL (p. 107) TUB-LINE BOL V R1 (p. 111) | TUB-LINE BOL V R1 (p. 111) |



Receveurs de douche à l'italienne avec technique d'écoulement séparée avec écoulement en un point

TUB

- Étanchéification en usine
- Cadre de réception pour siphon de sol étanchéifié
- Pente réalisée en usine (4 côtés)
- Hauteur de receveur de douche : 30/45 mm
- Construction adaptée aux personnes à mobilité réduite
- Deuxième niveau de drainage
- Éléments de support adéquats d'une hauteur de 55 mm, voir page 114
- Système de clic pour une fixation sécurisée du siphon de sol
- Systèmes d'écoulement assortis voir page 130–133

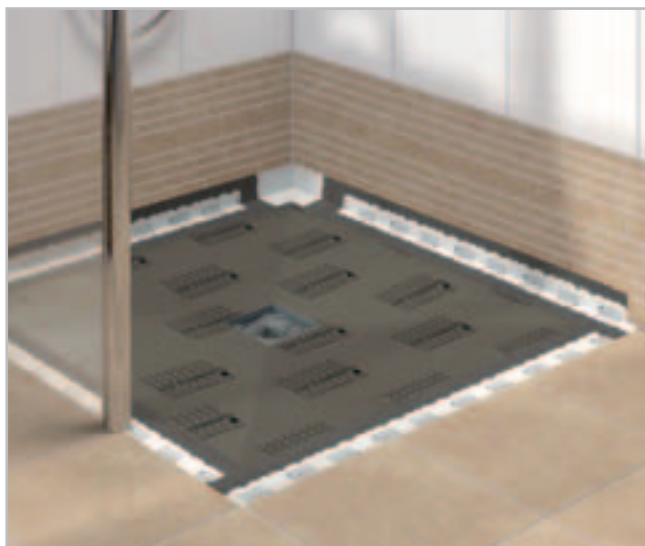

■ Hauteurs de montage

Siphon de sol vertical sans élément support



Siphon de sol vertical avec élément support

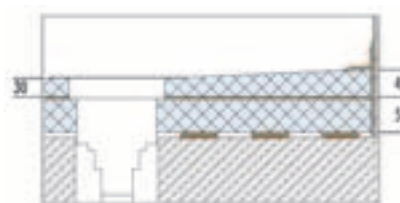

Siphon de sol horizontal avec élément support

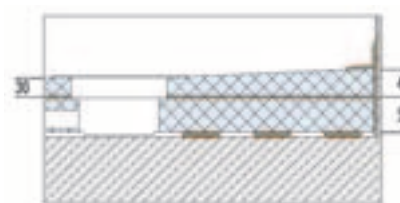

REMARQUE : Toutes les dimensions sont en mm. Dimensions sans colle et carrelage. Veuillez également vous référer à nos fiches techniques TUB.

SYSTEMES POUR PLANCHER BRUT – DOUCHES ÉCOULEMENT EN UN POINT / TECHNIQUE D'ÉCOULEMENT SÉPARÉE

■ DONNÉES PRODUITS – LUX ELEMENTS®-TUB-EQ / -MQ

Données emballage page 144 · Calcul en ligne page 7 · * conforme à la norme DIN 18534

| NUMERO D'ARTICLE | DESIGNATION D'ARTICLE / DESCRIPTION D'ARTICLE | FORMATS NOMINAUX/DIMENSIONS LONGUEUR x LARGEUR x HAUTEUR | UNITÉ | PRIX / UNITÉ € |
|------------------|---|--|-------|----------------|
|------------------|---|--|-------|----------------|

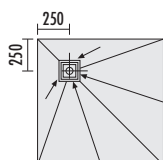

TUB-EQ

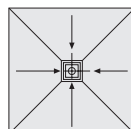

TUB-MQ

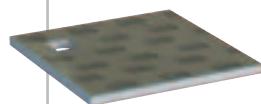

TUB-EQ, receveur de douche en mousse dure, carré, avec cadre de réception pour siphon de sol intégré et étanchéifié 135 x 135 mm, en angle. → **Éléments de support voir page 114–115 / Technique d'écoulement et accessoires voir page 130–133**

| | | | | |
|------------|---|------------------------|-------|--------|
| LTUBE10000 | TUB-EQ 800*, format standard | 800 x 800 x 30/45 mm | Pièce | 324,28 |
| LTUBE10001 | TUB-EQ 900*, format standard | 900 x 900 x 30/45 mm | Pièce | 324,28 |
| LTUBE10002 | TUB-EQ 1000*, format standard | 1000 x 1000 x 30/45 mm | Pièce | 346,80 |
| LTUBE10009 | TUB-EQ 1100*, format standard | 1100 x 1100 x 30/45 mm | Pièce | 357,41 |
| LTUBE10003 | TUB-EQ 1200*, format standard | 1200 x 1200 x 30/45 mm | Pièce | 368,01 |
| LTUBE10004 | TUB-EQ 1500*, format standard | 1500 x 1500 x 30/45 mm | Pièce | 539,58 |
| LTUBE10005 | TUB-EQ 1–1000*, fabrication sur mesure | 1–1000 x 30/45 mm | Pièce | 411,14 |
| LTUBE10006 | TUB-EQ 1001–1200*, fabrication sur mesure | 1001–1200 x 30/45 mm | Pièce | 489,50 |
| LTUBE10007 | TUB-EQ 1201–1400*, fabrication sur mesure | 1201–1400 x 30/45 mm | Pièce | 596,98 |

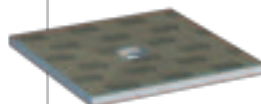

TUB-MQ, receveur de douche en mousse dure, carré, avec cadre de réception pour siphon de sol intégré et étanchéifié 135 x 135 mm, au centre. → **Éléments de support voir page 114–115 / Technique d'écoulement et accessoires voir page 130–133**

| | | | | |
|------------|---|------------------------|-------|--------|
| LTUBE10100 | TUB-MQ 800*, format standard | 800 x 800 x 30/45 mm | Pièce | 324,28 |
| LTUBE10101 | TUB-MQ 900*, format standard | 900 x 900 x 30/45 mm | Pièce | 324,28 |
| LTUBE10102 | TUB-MQ 1000*, format standard | 1000 x 1000 x 30/45 mm | Pièce | 346,80 |
| LTUBE10109 | TUB-MQ 1100*, format standard | 1100 x 1100 x 30/45 mm | Pièce | 357,41 |
| LTUBE10103 | TUB-MQ 1200*, format standard | 1200 x 1200 x 30/45 mm | Pièce | 368,01 |
| LTUBE10104 | TUB-MQ 1500*, format standard | 1500 x 1500 x 30/45 mm | Pièce | 539,58 |
| LTUBE10105 | TUB-MQ 1–1000*, fabrication sur mesure | 1–1000 x 30/45 mm | Pièce | 411,14 |
| LTUBE10106 | TUB-MQ 1001–1200*, fabrication sur mesure | 1001–1200 x 30/45 mm | Pièce | 489,50 |
| LTUBE10107 | TUB-MQ 1201–1400*, fabrication sur mesure | 1201–1400 x 30/45 mm | Pièce | 596,98 |



LUX ELEMENTS réalise des fabrications sur mesure pour TUB.

Ces fabrications se rapportent à des dimensions, épaisseurs, formes etc. Vous trouverez de plus amples infos à la page 5.



Pour plus d'informations sur TUB voir www.luxelements.com.

Fiches techniques, instructions de montage, certificats de contrôle et autres brochures sous «Téléchargement», vidéos sous «La pratique» et sur YouTube.

■ **DONNEES PRODUITS – LUX ELEMENTS®-TUB-ER**

Données emballage page 145 · Calcul en ligne page 7 · * conforme à la norme DIN 18534

| NUMERO D'ARTICLE | DESIGNATION D'ARTICLE / DESCRIPTION D'ARTICLE | FORMATS NOMINAUX/DIMENSIONS LONGUEUR x LARGEUR x HAUTEUR | UNITE | PRIX / UNITE € |
|------------------|---|--|-------|----------------|
|------------------|---|--|-------|----------------|

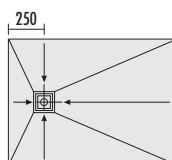

TUB-ER

TUB-ER, receveur de douche en mousse dure, rectangulaire, avec cadre de réception pour siphon de sol intégré et étanchéifié 135 x 135 mm, décentré. → **Eléments de support voir page 114–115 / Technique d'écoulement et accessoires voir page 130–133**

| | | | | |
|------------|--|------------------------|-------|--------|
| LTUBE10616 | TUB-ER 900/800*, format standard | 900 x 800 x 30/45 mm | Pièce | 301,00 |
| LTUBE10614 | TUB-ER 1000/800*, format standard | 1000 x 800 x 30/45 mm | Pièce | 315,84 |
| LTUBE10617 | TUB-ER 1100/800*, format standard | 1100 x 800 x 30/45 mm | Pièce | 334,00 |
| LTUBE10618 | TUB-ER 1200/800*, format standard | 1200 x 800 x 30/45 mm | Pièce | 355,00 |
| LTUBE10619 | TUB-ER 1000/900*, format standard | 1000 x 900 x 30/45 mm | Pièce | 346,80 |
| LTUBE10620 | TUB-ER 1100/900*, format standard | 1100 x 900 x 30/45 mm | Pièce | 364,50 |
| LTUBE10601 | TUB-ER 1200/900*, format standard | 1200 x 900 x 30/45 mm | Pièce | 385,85 |
| LTUBE10615 | TUB-ER 1300/900*, format standard | 1300 x 900 x 30/45 mm | Pièce | 403,50 |
| LTUBE10603 | TUB-ER 1400/900*, format standard | 1400 x 900 x 30/45 mm | Pièce | 421,01 |
| LTUBE10604 | TUB-ER 1500/900*, format standard | 1500 x 900 x 30/45 mm | Pièce | 435,69 |
| LTUBE10605 | TUB-ER 1600/900*, format standard | 1600 x 900 x 30/45 mm | Pièce | 449,31 |
| LTUBE10621 | TUB-ER 1100/1000*, format standard | 1100 x 1000 x 30/45 mm | Pièce | 395,10 |
| LTUBE10602 | TUB-ER 1200/1000*, format standard | 1200 x 1000 x 30/45 mm | Pièce | 416,43 |
| LTUBE10622 | TUB-ER 1300/1000*, format standard | 1300 x 1000 x 30/45 mm | Pièce | 453,63 |
| LTUBE10623 | TUB-ER 1400/1000*, format standard | 1400 x 1000 x 30/45 mm | Pièce | 472,08 |
| LTUBE10624 | TUB-ER 1500/1000*, format standard | 1500 x 1000 x 30/45 mm | Pièce | 487,44 |
| LTUBE10625 | TUB-ER 1600/1000*, format standard | 1600 x 1000 x 30/45 mm | Pièce | 501,81 |
| LTUBE10606 | TUB-ER 1–1000*, fabrication sur mesure | 1–1000 x 30/45 mm | Pièce | 411,14 |
| LTUBE10607 | TUB-ER 1001–1200*, fabrication sur mesure | 1001–1200 x 30/45 mm | Pièce | 467,49 |
| LTUBE10608 | TUB-ER 1201–1400*, fabrication sur mesure | 1201–1400 x 30/45 mm | Pièce | 568,49 |
| LTUBE10609 | TUB-ER 1401–1600*, fabrication sur mesure | 1401–1600 x 30/45 mm | Pièce | 764,02 |
| LTUBE10610 | TUB-ER 1601–1800*, fabrication sur mesure fabriqué en deux parties, y compris 1 cartouche COL-MK | 1601–1800 x 30/45 mm | Pièce | 854,67 |
| LTUBE10611 | TUB-ER 1801–2000*, fabrication sur mesure fabriqué en deux parties, y compris 1 cartouche COL-MK | 1801–2000 x 30/45 mm | Pièce | 893,52 |



LUX ELEMENTS réalise des fabrications sur mesure pour TUB.

Ces fabrications se rapportent à des dimensions, épaisseurs, formes etc. Vous trouverez de plus amples infos à la page 5.



Pour plus d'informations sur TUB voir www.luxelements.com.

Fiches techniques, instructions de montage, certificats de contrôle et autres brochures sous «Téléchargement», vidéos sous «La pratique» et sur YouTube.

■ DONNEES PRODUITS – LUX ELEMENTS®-TUB-MR

Données emballage page 145 · Calcul en ligne page 7 · * conforme à la norme DIN 18534

| NUMERO D'ARTICLE | DESIGNATION D'ARTICLE / DESCRIPTION D'ARTICLE | FORMATS NOMINAUX/DIMENSIONS LONGUEUR x LARGEUR x HAUTEUR | UNITE | PRIX / UNITE € |
|------------------|---|--|-------|----------------|
|------------------|---|--|-------|----------------|

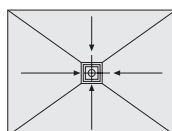

TUB-MR

TUB-MR, receveur de douche en mousse dure, rectangulaire, avec cadre de réception pour siphon de sol intégré et étanchéifié 135 x 135 mm, au centre. → **Éléments de support voir page 114–115 / Technique d'écoulement et accessoires voir page 130–133**



| | | | | |
|------------|---|------------------------|-------|--------|
| LTUBE10719 | TUB-MR 900/800*, format standard | 900 x 800 x 30/45 mm | Pièce | 301,00 |
| LTUBE10701 | TUB-MR 1000/800*, format standard | 1000 x 800 x 30/45 mm | Pièce | 315,84 |
| LTUBE10720 | TUB-MR 1100/800*, format standard | 1100 x 800 x 30/45 mm | Pièce | 334,00 |
| LTUBE10718 | TUB-MR 1200/800*, format standard | 1200 x 800 x 30/45 mm | Pièce | 355,00 |
| LTUBE10721 | TUB-MR 1000/900*, format standard | 1000 x 900 x 30/45 mm | Pièce | 346,80 |
| LTUBE10722 | TUB-MR 1100/900*, format standard | 1100 x 900 x 30/45 mm | Pièce | 364,50 |
| LTUBE10702 | TUB-MR 1200/900*, format standard | 1200 x 900 x 30/45 mm | Pièce | 385,85 |
| LTUBE10717 | TUB-MR 1300/900*, format standard | 1300 x 900 x 30/45 mm | Pièce | 403,50 |
| LTUBE10704 | TUB-MR 1400/900*, format standard | 1400 x 900 x 30/45 mm | Pièce | 421,01 |
| LTUBE10705 | TUB-MR 1500/900*, format standard | 1500 x 900 x 30/45 mm | Pièce | 435,69 |
| LTUBE10706 | TUB-MR 1600/900*, format standard | 1600 x 900 x 30/45 mm | Pièce | 449,31 |
| LTUBE10723 | TUB-MR 1100/1000*, format standard | 1100 x 1000 x 30/45 mm | Pièce | 395,10 |
| LTUBE10703 | TUB-MR 1200/1000*, format standard | 1200 x 1000 x 30/45 mm | Pièce | 416,43 |
| LTUBE10724 | TUB-MR 1300/1000*, format standard | 1300 x 1000 x 30/45 mm | Pièce | 453,63 |
| LTUBE10725 | TUB-MR 1400/1000*, format standard | 1400 x 1000 x 30/45 mm | Pièce | 472,08 |
| LTUBE10726 | TUB-MR 1500/1000*, format standard | 1500 x 1000 x 30/45 mm | Pièce | 487,44 |
| LTUBE10727 | TUB-MR 1600/1000*, format standard | 1600 x 1000 x 30/45 mm | Pièce | 501,81 |
| LTUBE10707 | TUB-MR 1–1000*, fabrication sur mesure | 1–1000 x 30/45 mm | Pièce | 411,14 |
| LTUBE10708 | TUB-MR 1001–1200*, fabrication sur mesure | 1001–1200 x 30/45 mm | Pièce | 467,49 |
| LTUBE10709 | TUB-MR 1201–1400*, fabrication sur mesure | 1201–1400 x 30/45 mm | Pièce | 568,49 |
| LTUBE10710 | TUB-MR 1401–1600*, fabrication sur mesure | 1401–1600 x 30/45 mm | Pièce | 764,02 |
| LTUBE10711 | TUB-MR 1601–1800*, fabrication sur mesure, fabriqué en deux parties, y compris 1 cartouche COL-MK | 1601–1800 x 30/45 mm | Pièce | 854,67 |
| LTUBE10712 | TUB-MR 1801–2000*, fabrication sur mesure, fabriqué en deux parties, y compris 1 cartouche COL-MK | 1801–2000 x 30/45 mm | Pièce | 893,52 |



LUX ELEMENTS réalise des fabrications sur mesure pour TUB.

Ces fabrications se rapportent à des dimensions, épaisseurs, formes etc. Vous trouverez de plus amples infos à la page 5.



Pour plus d'informations sur TUB voir www.luxelements.com.

Fiches techniques, instructions de montage, certificats de contrôle et autres brochures sous «Téléchargement», vidéos sous «La pratique» et sur YouTube.



Receveurs de douche à l'italienne avec technique d'écoulement séparée pour remplacement de baignoire

TUB-BOL

- Étanchéification en usine
- Cadre de réception pour siphon de sol étanchéifié
- Pente réalisée en usine (4 côtés)
- Raccourcissable en longueur grâce à la zone sans pente
- Hauteur de receveur de douche : 30/45 mm
- Construction adaptée aux personnes à mobilité réduite
- Deuxième niveau de drainage
- Éléments de support adéquats d'une hauteur de 55 mm, voir page 114
- Système de clic pour une fixation sécurisée du siphon de sol
- Systèmes d'écoulement assortis voir page 130–133

Egalement disponible avec écoulement en ligne, voir TUB-LINE BOL, page 106

Accessoires (en option)

- Banquettes compatibles RELAX-BA à partir de la page 46



- Receveur de douche pouvant être recoupé

TUB-BOL 1800/800 – pouvant être découpé jusqu'à min. 800 x 1200 mm

TUB-BOL 1800/900 – pouvant être découpé jusqu'à min. 900 x 1200 mm

TUB-BOL 1800/1000 – pouvant être découpé jusqu'à min. 1000 x 1200 mm

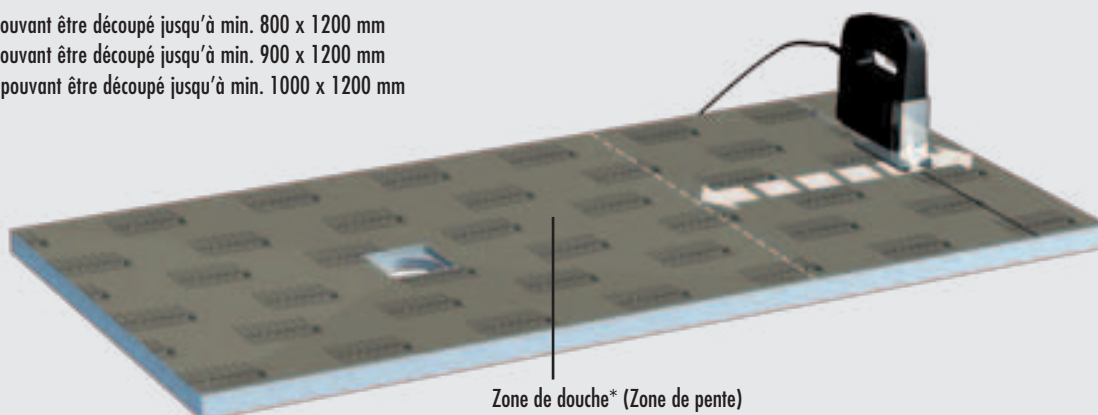

Zone de douche* (Zone de pente)

*REMARQUE : Les alimentations et robinetteries doivent être aménagées dans la zone de douche.

SYSTEMES POUR PLANCHER BRUT – DOUCHES ÉCOULEMENT EN UN POINT / TECHNIQUE D'ÉCOULEMENT SÉPARÉE

■ DONNÉES PRODUITS – LUX ELEMENTS®-TUB-BOL

Données emballage page 146 · Calculations en ligne page 7 · * conforme à la norme DIN 18534

| NUMERO D'ARTICLE | DESIGNATION D'ARTICLE / DESCRIPTION D'ARTICLE | FORMATS NOMINAUX/DIMENSIONS LONGUEUR x LARGEUR x HAUTEUR | UNITE | PRIX / UNITE € |
|------------------|---|--|-------|----------------|
|------------------|---|--|-------|----------------|

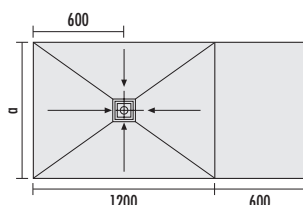

TUB-BOL 1800/800: a = 800
TUB-BOL 1800/900: a = 900
TUB-BOL 1800/1000: a = 1000



| | | | | |
|--|---|------------------------|-------|--------|
| <p>TUB-BOL, receveur de douche en mousse dure pour remplacement de baignoire, avec cadre de réception pour siphon de sol intégré et étanchéifié 135 x 135 mm, pouvant être découpé, écoulement au centre de la zone de pente. → Éléments de support voir page 114–115 / Technique d'écoulement et accessoires voir page 130–133</p> | | | | |
| LTUBE18026 | TUB-BOL 1800/800* , pouvant être découpé jusqu'à min. 800 x 1200 mm, zone en pente de 800 x 1200 mm | 1800 x 800 x 30/45 mm | Pièce | 470,15 |
| LTUBE18018 | TUB-BOL 1800/900* , pouvant être découpé jusqu'à min. 900 x 1200 mm, zone en pente de 900 x 1200 mm | 1800 x 900 x 30/45 mm | Pièce | 489,68 |
| LTUBE18027 | TUB-BOL 1800/1000* , pouvant être découpé jusqu'à min. 1000 x 1200 mm, zone en pente de 1000 x 1200 mm | 1800 x 1000 x 30/45 mm | Pièce | 521,71 |



LUX ELEMENTS réalise des fabrications sur mesure pour TUB.

Ces fabrications se rapportent à des dimensions, épaisseurs, formes etc. Vous trouverez de plus amples infos à la page 5.



Pour plus d'informations sur TUB voir www.luxelements.com.

Fiches techniques, instructions de montage, certificats de contrôle et autres brochures sous «Téléchargement», vidéos sous «La pratique» et sur YouTube.



Receveurs de douche à l'italienne avec technique d'écoulement séparée avec élément de finition

TUB-FINISH

- Set de receveur de douche et d'élément de finition en matériau minéral blanc, avec grille design en matériau minéral
- Prêt à l'encollage – sans découpe
- Cadre de réception pour siphon de sol étanchéifié
- Étanchéification en usine
- Pente (4 côtés) réalisée en usine
- Excellentes propriétés antibactériennes de la surface
- Surface exempte de pores et résistante à la chaleur
- Nettoyage et entretien aisés
- Durable et résistant
- Hauteur de receveur de douche : 30/45 mm
- Hauteur élément de finition : 6 mm
- Construction adaptée aux personnes à mobilité réduite
- Deuxième niveau de drainage
- Éléments de support adéquats d'une hauteur de 55 mm, voir page 114
- Système de clic pour une fixation sécurisée du siphon de sol
- Systèmes d'écoulement assortis voir page 130–133

Egalement disponible avec écoulement en ligne, voir TUB-LINE FINISH page 112

Encollage avec colle de montage COL-MK (voir page 22), consommation COL-MK :

Receveurs de douche 900 x 900 mm = 1 cartouche,
 Receveurs de douche 1200 x 900 mm = 2 cartouches,
 Receveurs de douche 1600 x 900 mm = 3 cartouches

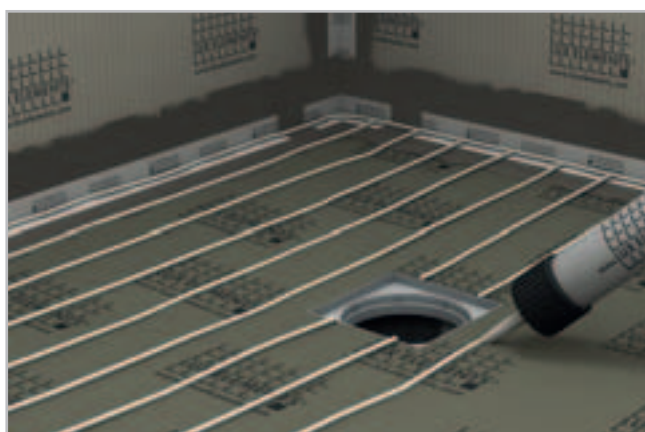

■ Hauteur de montage (p.ex. siphon de sol horizontal avec élément support)

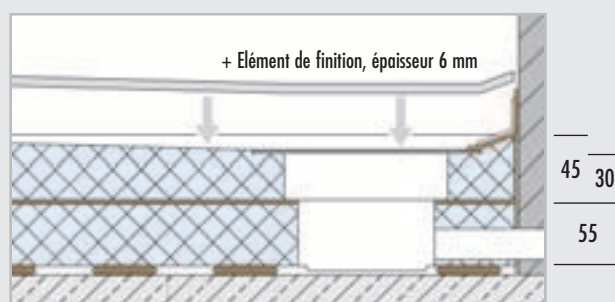

REMARQUE : Toutes les dimensions sont en mm. Dimensions sans colle et carrelage.



SYSTEMES POUR PLANCHER BRUT – DOUCHES ÉCOULEMENT EN UN POINT / TECHNIQUE D'ÉCOULEMENT SÉPARÉE

■ DONNÉES PRODUITS – LUX ELEMENTS®-TUB-FINISH

Données emballage page 146 · Calculations en ligne page 7 · * conforme à la norme DIN 18534

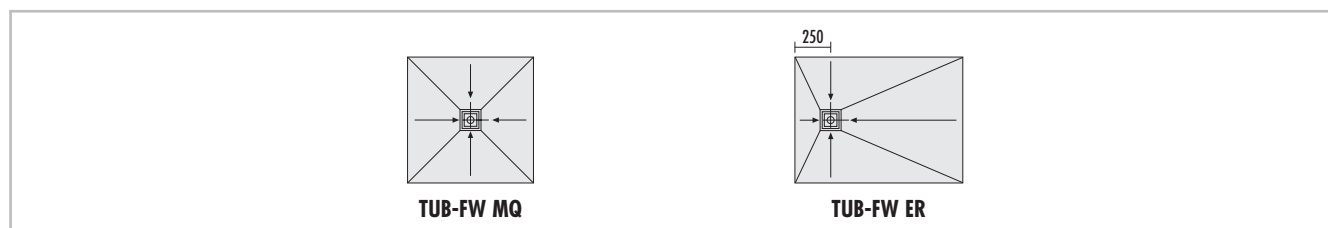
| | NUMERO D'ARTICLE | DESIGNATION D'ARTICLE / DESCRIPTION D'ARTICLE | FORMATS NOMINAUX/DIMENSIONS LONGUEUR x LARGEUR x HAUTEUR | UNITE | PRIX / UNITE € |
|--|------------------|---|--|-------|----------------|
|--|------------------|---|--|-------|----------------|

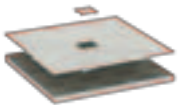

| | | | | |
|---|-----------------------------|---|--|-----------------------|
| <p>TUB-FW, receveur de douche en mousse dure, avec cadre de réception pour siphon de sol intégré et étanchéifié 135 x 135 mm, avec élément de finition FW (d=6 mm) et grille design FW (d=6 mm) en matériau minéral blanc. → Éléments de support voir page 114–115 / Technique d'écoulement et accessoires voir page 130–133</p> | | | | |
|  | <p>LTUBE10101.FW</p> | <p>TUB-FW MQ 900*, carré, écoulement au centre</p> | <p>Receveur de douche : 900 x 900 x 30/45 mm, Élément de finition : 900 x 900 x 6 mm</p> | <p>Kit 714,62</p> |
|  | <p>LTUBE10601.FW</p> | <p>TUB-FW ER 1200/900*, rectangulaire, écoulement décentré</p> | <p>Receveur de douche : 1200 x 900 x 30/45 mm, Élément de finition : 1200 x 900 x 6 mm</p> | <p>Kit 767,07</p> |
|  | <p>LTUBE10605.FW</p> | <p>TUB-FW ER 1600/900*, rectangulaire, écoulement décentré</p> | <p>Receveur de douche : 1600 x 900 x 30/45 mm, Élément de finition : 1600 x 900 x 6 mm</p> | <p>Kit 919,07</p> |



LUX ELEMENTS réalise des fabrications sur mesure pour TUB.

Ces fabrications se rapportent à des dimensions, épaisseurs, formes etc. Vous trouverez de plus amples infos à la page 5.



Pour plus d'informations sur TUB voir www.luxelements.com.

Fiches techniques, instructions de montage, certificats de contrôle et autres brochures sous «Téléchargement», vidéos sous «La pratique» et sur YouTube.



Receveurs de douche à l'italienne avec technique d'écoulement séparée avec écoulement en ligne étanchéifié

TUB-LINE

- Receveur de douche avec écoulement en ligne intégré et étanchéifié (70 x 650 mm, 70 x 750 mm ou 70 x 850 mm)
- Étanchéification en usine
- Pente (4 côtés ou mono pente) réalisée en usine
- Hauteur de receveur de douche : 30/45 mm
- Grâce à la grille en ligne réversible, le système offre deux variantes de design
- Pose propre du carrelage grâce à l'aide au carrelage
- Réglage en hauteur pour une adaptation optimale à l'épaisseur du revêtement
- Construction adaptée aux personnes à mobilité réduite
- Deuxième niveau de drainage
- Éléments de support adéquats d'une hauteur de 55 mm, voir page 114
- Système de clic pour une fixation sécurisée du siphon de sol
- Systèmes d'écoulement assortis voir page 134



■ Hauteurs de montage

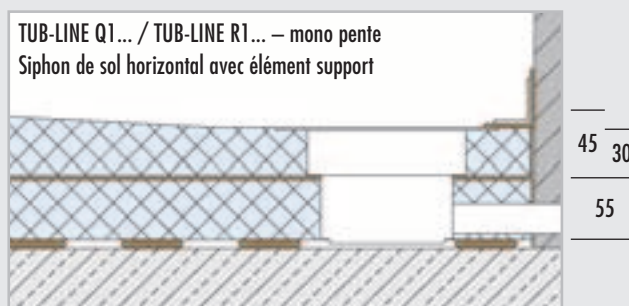
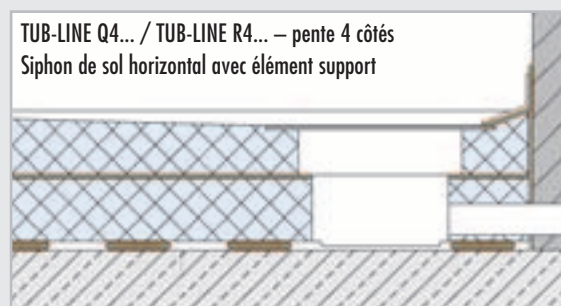
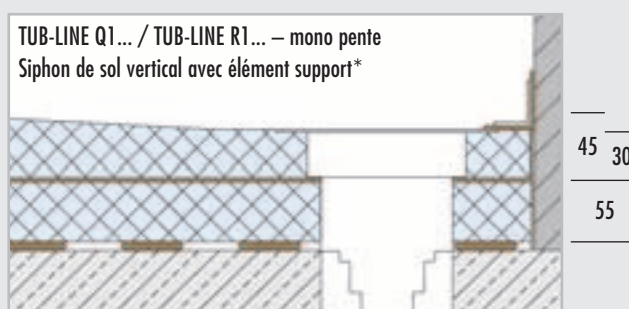
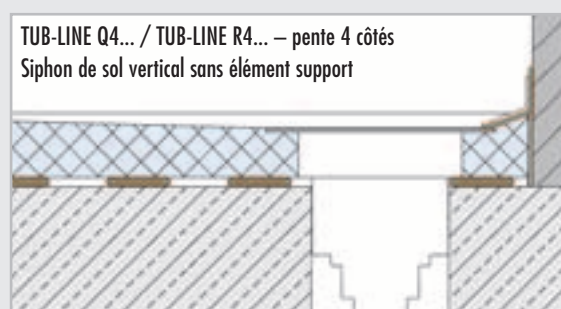

* Pour le montage d'un siphon de sol vertical sans élément support, la hauteur de montage est réduite de l'épaisseur de l'élément support soit 55 mm.

REMARQUE : Toutes les dimensions sont en mm. Dimensions sans colle et carrelage. Veuillez également vous référer à nos fiches techniques TUB-LINE.

■ **DONNEES PRODUITS – LUX ELEMENTS®-TUB-LINE Q4 / Q1** Données emballage page 146 · Calcul en ligne page 7 · * conforme à la norme DIN 18534

| NUMERO D'ARTICLE | DESIGNATION D'ARTICLE / DESCRIPTION D'ARTICLE | FORMATS NOMINAUX/DIMENSIONS LONGUEUR x LARGEUR x HAUTEUR | UNITE | PRIX / UNITE € |
|------------------|---|--|-------|----------------|
|------------------|---|--|-------|----------------|

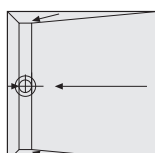

TUB-LINE Q4

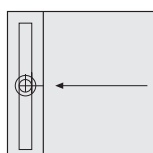

TUB-LINE Q1



Écoulement en ligne

| | | | | | |
|---|---|--|----------------------------------|-------|--------|
| | <p>TUB-LINE Q4, receveur de douche en mousse dure, carré, pente 4 côtés, avec écoulement en ligne intégré et étanchéifié, avec cadre de finition et grille en ligne en acier inoxydable brossé, réversible, à carreler, avec obturateur d'odeurs, ajustable en hauteur entre 5 et 17 mm grâce à un adaptateur de hauteur. → Éléments de support voir page 114–115 / Technique d'écoulement et accessoires voir page 134</p> | | | | |
| | avec écoulement en ligne 70 x 650 mm | | | | |
| | LTUBE94033 | TUB-LINE Q4 800*, format standard | 800 x 800 x 30/45 mm | Pièce | 777,41 |
| | LTUBE94035 | TUB-LINE Q4 800-900*, fabrication sur mesure | 800–900 x 800–900 x 30/45 mm | Pièce | 822,43 |
| | avec écoulement en ligne 70 x 750 mm | | | | |
| | LTUBE94001 | TUB-LINE Q4 900*, format standard | 900 x 900 x 30/45 mm | Pièce | 814,35 |
| | LTUBE94009 | TUB-LINE Q4 900–1000*, fabrication sur mesure | 900–1000 x 900–1000 x 30/45 mm | Pièce | 906,16 |
| | avec écoulement en ligne 70 x 850 mm | | | | |
| | LTUBE94017 | TUB-LINE Q4 1000*, format standard | 1000 x 1000 x 30/45 mm | Pièce | 885,31 |
| | LTUBE94037 | TUB-LINE Q4 1100*, format standard | 1100 x 1100 x 30/45 mm | Pièce | 913,43 |
| | LTUBE94019 | TUB-LINE Q4 1200*, format standard | 1200 x 1200 x 30/45 mm | Pièce | 941,59 |
| | LTUBE94023 | TUB-LINE Q4 1000–1200*, fabrication sur mesure | 1000–1200 x 1000–1200 x 30/45 mm | Pièce | 988,43 |
| | | <p>TUB-LINE Q1, receveur de douche en mousse dure, carré, mono pente, avec écoulement en ligne intégré et étanchéifié, avec cadre de finition et grille en ligne en acier inoxydable brossé, réversible, à carreler, avec obturateur d'odeurs, ajustable en hauteur entre 5 et 17 mm grâce à un adaptateur de hauteur. → Éléments de support voir page 114–115 / Technique d'écoulement et accessoires voir page 134</p> | | | |
| avec écoulement en ligne 70 x 650 mm | | | | | |
| LTUBE94034 | | TUB-LINE Q1 800*, format standard | 800 x 800 x 30/45 mm | Pièce | 770,11 |
| LTUBE94036 | | TUB-LINE Q1 800-900*, fabrication sur mesure | 800–900 x 800–900 x 30/45 mm | Pièce | 812,27 |
| avec écoulement en ligne 70 x 750 mm | | | | | |
| LTUBE94002 | | TUB-LINE Q1 900*, format standard | 900 x 900 x 30/45 mm | Pièce | 807,05 |
| LTUBE94010 | | TUB-LINE Q1 870–1000*, fabrication sur mesure | 870–1000 x 900–1000 x 30/45 mm | Pièce | 898,79 |
| avec écoulement en ligne 70 x 850 mm | | | | | |
| LTUBE94018 | | TUB-LINE Q1 1000*, format standard | 1000 x 1000 x 30/45 mm | Pièce | 878,03 |
| LTUBE94038 | | TUB-LINE Q1 1100*, format standard | 1100 x 1100 x 30/45 mm | Pièce | 906,17 |
| LTUBE94020 | | TUB-LINE Q1 1200*, format standard | 1200 x 1200 x 30/45 mm | Pièce | 934,32 |
| LTUBE94024 | | TUB-LINE Q1 970–1200*, fabrication sur mesure | 970–1200 x 1000–1200 x 30/45 mm | Pièce | 980,82 |



LUX ELEMENTS réalise des fabrications sur mesure pour TUB.

Ces fabrications se rapportent à des dimensions, épaisseurs, formes etc. Vous trouverez de plus amples infos à la page 5.



Pour plus d'informations sur TUB voir www.luxelements.com.

Fiches techniques, instructions de montage, certificats de contrôle et autres brochures sous «Téléchargement», vidéos sous «La pratique» et sur YouTube.

■ **DONNEES PRODUITS – LUX ELEMENTS®-TUB-LINE R4**

Données emballage page 147 · Calculation en ligne page 7 · * conforme à la norme DIN 18534

| NUMERO D'ARTICLE | DESIGNATION D'ARTICLE / DESCRIPTION D'ARTICLE | FORMATS NOMINAUX/DIMENSIONS LONGUEUR x LARGEUR x HAUTEUR | UNITE | PRIX / UNITE € |
|------------------|---|--|-------|----------------|
|------------------|---|--|-------|----------------|

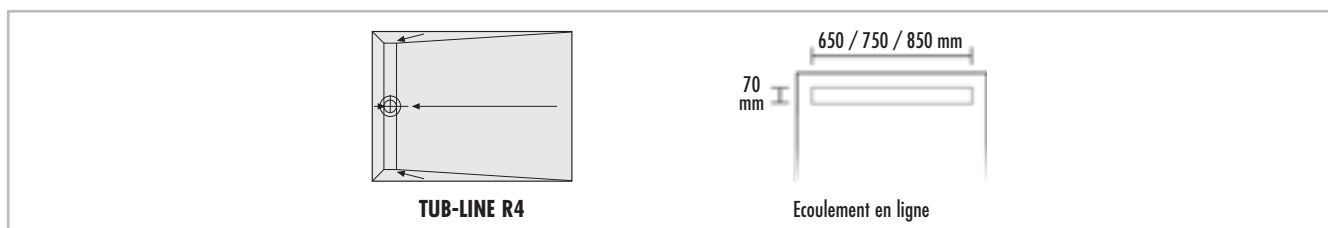

| | | | | | |
|------------|--|---|------------------------|----------|--------|
| | TUB-LINE R4 , receveur de douche en mousse dure, rectangulaire, pente 4 côtés, avec écoulement en ligne intégré et étanchéifié sur la largeur, avec cadre de finition et grille en ligne en acier inoxydable brossé, réversible, à carreler, avec obturateur d'odeurs, ajustable en hauteur entre 5 et 17 mm grâce à un adaptateur de hauteur. → Éléments de support voir page 114–115 / Technique d'écoulement et accessoires voir page 134 | | | | |
| | avec écoulement en ligne 70 x 650 mm | | | | |
| | LTUBE94039 | TUB-LINE R4 900/800*, format standard | 900 x 800 x 30/45 mm | Pièce | 778,73 |
| | LTUBE94041 | TUB-LINE R4 1000/800*, format standard | 1000 x 800 x 30/45 mm | Pièce | 793,36 |
| | LTUBE94043 | TUB-LINE R4 1100/800*, format standard | 1100 x 800 x 30/45 mm | Pièce | 807,99 |
| | LTUBE94045 | TUB-LINE R4 1200/800*, format standard | 1200 x 800 x 30/45 mm | Pièce | 822,62 |
| | avec écoulement en ligne 70 x 750 mm | | | | |
| | LTUBE94047 | TUB-LINE R4 1000/900*, format standard | 1000 x 900 x 30/45 mm | Pièce | 813,01 |
| | LTUBE94049 | TUB-LINE R4 1100/900*, format standard | 1100 x 900 x 30/45 mm | Pièce | 834,40 |
| | LTUBE94003 | TUB-LINE R4 1200/900*, format standard | 1200 x 900 x 30/45 mm | Pièce | 855,82 |
| | LTUBE94051 | TUB-LINE R4 1300/900*, format standard | 1300 x 900 x 30/45 mm | Pièce | 881,68 |
| | LTUBE94005 | TUB-LINE R4 1400/900*, format standard | 1400 x 900 x 30/45 mm | Pièce | 907,52 |
| | LTUBE94053 | TUB-LINE R4 1500/900*, format standard | 1500 x 900 x 30/45 mm | Pièce | 920,85 |
| | LTUBE94007 | TUB-LINE R4 1600/900*, format standard | 1600 x 900 x 30/45 mm | Pièce | 934,18 |
| | avec écoulement en ligne 70 x 850 mm | | | | |
| | LTUBE94055 | TUB-LINE R4 1100/1000*, format standard | 1100 x 1000 x 30/45 mm | Pièce | 897,09 |
| | LTUBE94021 | TUB-LINE R4 1200/1000*, format standard | 1200 x 1000 x 30/45 mm | Pièce | 914,93 |
| | LTUBE94057 | TUB-LINE R4 1300/1000*, format standard | 1300 x 1000 x 30/45 mm | Pièce | 943,31 |
| | LTUBE94059 | TUB-LINE R4 1400/1000*, format standard | 1400 x 1000 x 30/45 mm | Pièce | 972,61 |
| | LTUBE94061 | TUB-LINE R4 1500/1000*, format standard | 1500 x 1000 x 30/45 mm | Pièce | 992,45 |
| LTUBE94063 | TUB-LINE R4 1600/1000*, format standard | 1600 x 1000 x 30/45 mm | Pièce | 1.007,60 | |



LUX ELEMENTS réalise des fabrications sur mesure pour TUB. Ces fabrications se rapportent à des dimensions, épaisseurs, formes etc. Vous trouverez de plus amples infos à la page 5.



Pour plus d'informations sur TUB voir www.luxelements.com.
Fiches techniques, instructions de montage, certificats de contrôle et autres brochures sous «Téléchargement», vidéos sous «La pratique» et sur YouTube.

■ DONNÉES PRODUITS – LUX ELEMENTS®-TUB-LINE R4

Données emballage sur demande · Calcul en ligne page 7 · * conforme à la norme DIN 18534

| NUMERO D'ARTICLE | DESIGNATION D'ARTICLE / DESCRIPTION D'ARTICLE | FORMATS NOMINAUX/DIMENSIONS LONGUEUR x LARGEUR x HAUTEUR | UNITE | PRIX / UNITE € |
|------------------|---|--|-------|----------------|
|------------------|---|--|-------|----------------|

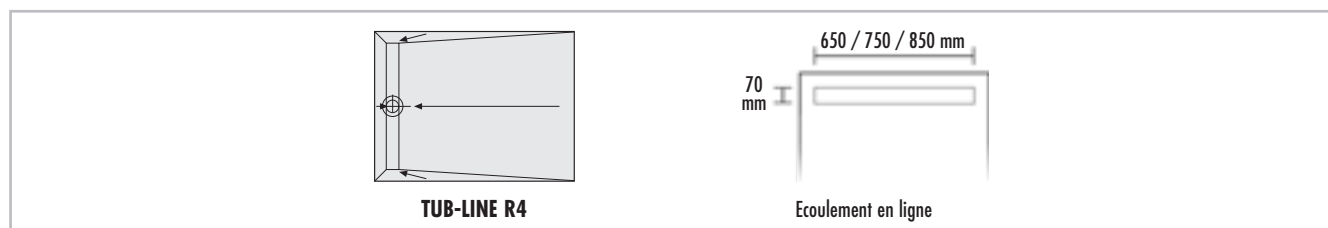

| | | | | | |
|------------|--|--|----------------------------------|----------|----------|
| | TUB-LINE R4 , receveur de douche en mousse dure, rectangulaire, pente 4 côtés, avec écoulement en ligne intégré et étanchéifié sur la largeur, avec cadre de finition et grille en ligne en acier inoxydable brossé, réversible, à carreler, avec obturateur d'odeurs, ajustable en hauteur entre 5 et 17 mm grâce à un adaptateur de hauteur. → Éléments de support voir page 114–115 / Technique d'écoulement et accessoires voir page 134 | | | | |
| | avec écoulement en ligne 70 x 650 mm | | | | |
| | LTUBE94065 | TUB-LINE R4 900–1200/800–900*, fabrication sur mesure | 900–1200 x 800–900 x 30/45 mm | Pièce | 906,49 |
| | avec écoulement en ligne 70 x 750 mm | | | | |
| | LTUBE94011 | TUB-LINE R4 1000–1200/900–1000*, fabrication sur mesure | 1000–1200 x 900–1000 x 30/45 mm | Pièce | 936,63 |
| | LTUBE94013 | TUB-LINE R4 1200–1400/900–1000*, fabrication sur mesure | 1200–1400 x 900–1000 x 30/45 mm | Pièce | 1.027,93 |
| | LTUBE94015 | TUB-LINE R4 1400–1600/900–1000*, fabrication sur mesure | 1400–1600 x 900–1000 x 30/45 mm | Pièce | 1.062,43 |
| | avec écoulement en ligne 70 x 850 mm | | | | |
| | LTUBE94025 | TUB-LINE R4 1000–1200/1000–1100*, fabrication sur mesure | 1000–1200 x 1000–1100 x 30/45 mm | Pièce | 982,32 |
| | LTUBE94067 | TUB-LINE R4 1200–1400/1000–1100*, fabrication sur mesure | 1200–1400 x 1000–1100 x 30/45 mm | Pièce | 1.131,06 |
| LTUBE94069 | TUB-LINE R4 1400–1600/1000–1100*, fabrication sur mesure | 1400–1600 x 1000–1100 x 30/45 mm | Pièce | 1.158,53 | |



LUX ELEMENTS réalise des fabrications sur mesure pour TUB.

Ces fabrications se rapportent à des dimensions, épaisseurs, formes etc. Vous trouverez de plus amples infos à la page 5.



Pour plus d'informations sur TUB voir www.luxelements.com.

Fiches techniques, instructions de montage, certificats de contrôle et autres brochures sous «Téléchargement», vidéos sous «La pratique» et sur YouTube.

■ DONNEES PRODUITS – LUX ELEMENTS®-TUB-LINE R1

Données emballage page 147 · Calcul en ligne page 7 · * conforme à la norme DIN 18534

| NUMERO D'ARTICLE | DESIGNATION D'ARTICLE / DESCRIPTION D'ARTICLE | FORMATS NOMINAUX/DIMENSIONS LONGUEUR x LARGEUR x HAUTEUR | UNITE | PRIX / UNITE € |
|------------------|---|--|-------|----------------|
|------------------|---|--|-------|----------------|

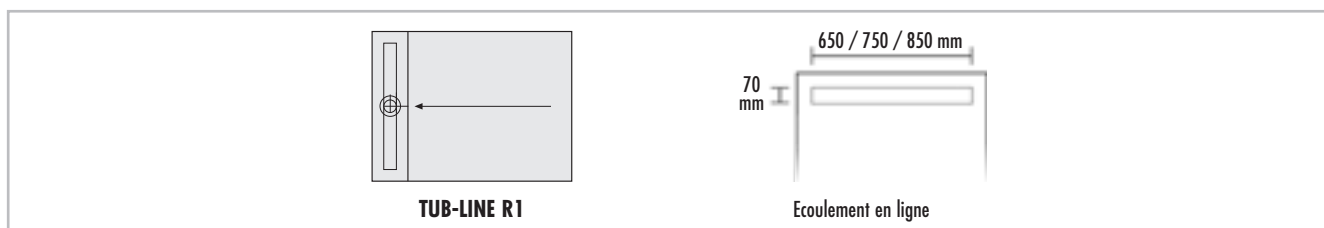

| | | | | | |
|------------|---|---|------------------------|----------|--------|
| | TUB-LINE R1 , receveur de douche en mousse dure, rectangulaire, mono pente, avec écoulement en ligne intégré et étanchéifié sur la largeur, avec cadre de finition et grille en ligne en acier inoxydable brossé, réversible, à carreler, avec obturateur d'odeurs, ajustable en hauteur entre 5 et 17 mm grâce à un adaptateur de hauteur. → Éléments de support voir page 114–115 / Technique d'écoulement et accessoires voir page 134 | | | | |
| | avec écoulement en ligne 70 x 650 mm | | | | |
| | LTUBE94040 | TUB-LINE R1 900/800*, format standard | 900 x 800 x 30/45 mm | Pièce | 771,42 |
| | LTUBE94042 | TUB-LINE R1 1000/800*, format standard | 1000 x 800 x 30/45 mm | Pièce | 787,20 |
| | LTUBE94044 | TUB-LINE R1 1100/800*, format standard | 1100 x 800 x 30/45 mm | Pièce | 800,89 |
| | LTUBE94046 | TUB-LINE R1 1200/800*, format standard | 1200 x 800 x 30/45 mm | Pièce | 815,20 |
| | avec écoulement en ligne 70 x 750 mm | | | | |
| | LTUBE94048 | TUB-LINE R1 1000/900*, format standard | 1000 x 900 x 30/45 mm | Pièce | 805,90 |
| | LTUBE94050 | TUB-LINE R1 1100/900*, format standard | 1100 x 900 x 30/45 mm | Pièce | 827,01 |
| | LTUBE94004 | TUB-LINE R1 1200/900*, format standard | 1200 x 900 x 30/45 mm | Pièce | 848,38 |
| | LTUBE94052 | TUB-LINE R1 1300/900*, format standard | 1300 x 900 x 30/45 mm | Pièce | 874,35 |
| | LTUBE94006 | TUB-LINE R1 1400/900*, format standard | 1400 x 900 x 30/45 mm | Pièce | 900,13 |
| | LTUBE94054 | TUB-LINE R1 1500/900*, format standard | 1500 x 900 x 30/45 mm | Pièce | 913,43 |
| | LTUBE94008 | TUB-LINE R1 1600/900*, format standard | 1600 x 900 x 30/45 mm | Pièce | 926,79 |
| | avec écoulement en ligne 70 x 850 mm | | | | |
| | LTUBE94056 | TUB-LINE R1 1100/1000*, format standard | 1100 x 1000 x 30/45 mm | Pièce | 889,78 |
| | LTUBE94022 | TUB-LINE R1 1200/1000*, format standard | 1200 x 1000 x 30/45 mm | Pièce | 907,53 |
| | LTUBE94058 | TUB-LINE R1 1300/1000*, format standard | 1300 x 1000 x 30/45 mm | Pièce | 936,00 |
| | LTUBE94060 | TUB-LINE R1 1400/1000*, format standard | 1400 x 1000 x 30/45 mm | Pièce | 965,31 |
| | LTUBE94062 | TUB-LINE R1 1500/1000*, format standard | 1500 x 1000 x 30/45 mm | Pièce | 985,15 |
| LTUBE94064 | TUB-LINE R1 1600/1000*, format standard | 1600 x 1000 x 30/45 mm | Pièce | 1.000,28 | |



LUX ELEMENTS réalise des fabrications sur mesure pour TUB.

Ces fabrications se rapportent à des dimensions, épaisseurs, formes etc. Vous trouverez de plus amples infos à la page 5.



Pour plus d'informations sur TUB voir www.luxelements.com.

Fiches techniques, instructions de montage, certificats de contrôle et autres brochures sous «Téléchargement», vidéos sous «La pratique» et sur YouTube.

■ DONNÉES PRODUITS – LUX ELEMENTS®-TUB-LINE R1

Données emballage sur demande · Calcul en ligne page 7 · * conforme à la norme DIN 18534

| NUMERO D'ARTICLE | DESIGNATION D'ARTICLE / DESCRIPTION D'ARTICLE | FORMATS NOMINAUX/DIMENSIONS LONGUEUR x LARGEUR x HAUTEUR | UNITE | PRIX / UNITE € |
|------------------|---|--|-------|----------------|
|------------------|---|--|-------|----------------|

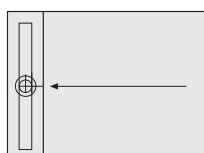

TUB-LINE R1

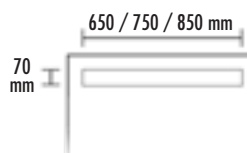

Écoulement en ligne

TUB-LINE R1, receveur de douche en mousse dure, rectangulaire, mono pente, avec écoulement en ligne intégré et étanchéifié sur la largeur, avec cadre de finition et grille en ligne en acier inoxydable brossé, réversible, à carreler, avec obturateur d'odeurs, ajustable en hauteur entre 5 et 17 mm grâce à un adaptateur de hauteur. → **Éléments de support voir page 114–115 / Technique d'écoulement et accessoires voir page 134**

avec écoulement en ligne 70 x 650 mm

| | | | | |
|------------|---|-------------------------------|-------|--------|
| LTUBE94066 | TUB-LINE R1 900–1200/770–900*, fabrication sur mesure | 900–1200 x 770–900 x 30/45 mm | Pièce | 898,65 |
|------------|---|-------------------------------|-------|--------|

avec écoulement en ligne 70 x 750 mm

| | | | | |
|------------|---|---------------------------------|-------|--------|
| LTUBE94012 | TUB-LINE R1 1000–1200/870–1000*, fabrication sur mesure | 1000–1200 x 870–1000 x 30/45 mm | Pièce | 929,02 |
|------------|---|---------------------------------|-------|--------|

| | | | | |
|------------|---|---------------------------------|-------|----------|
| LTUBE94014 | TUB-LINE R1 1200–1400/870–1000*, fabrication sur mesure | 1200–1400 x 870–1000 x 30/45 mm | Pièce | 1.020,43 |
|------------|---|---------------------------------|-------|----------|

| | | | | |
|------------|---|---------------------------------|-------|----------|
| LTUBE94016 | TUB-LINE R1 1400–1600/870–1000*, fabrication sur mesure | 1400–1600 x 870–1000 x 30/45 mm | Pièce | 1.053,82 |
|------------|---|---------------------------------|-------|----------|

avec écoulement en ligne 70 x 850 mm

| | | | | |
|------------|---|---------------------------------|-------|--------|
| LTUBE94026 | TUB-LINE R1 1000–1200/970–1100*, fabrication sur mesure | 1000–1200 x 970–1100 x 30/45 mm | Pièce | 974,72 |
|------------|---|---------------------------------|-------|--------|

| | | | | |
|------------|---|---------------------------------|-------|----------|
| LTUBE94068 | TUB-LINE R1 1200–1400/970–1100*, fabrication sur mesure | 1200–1400 x 970–1100 x 30/45 mm | Pièce | 1.115,21 |
|------------|---|---------------------------------|-------|----------|

| | | | | |
|------------|---|---------------------------------|-------|----------|
| LTUBE94070 | TUB-LINE R1 1400–1600/970–1100*, fabrication sur mesure | 1400–1600 x 970–1100 x 30/45 mm | Pièce | 1.137,40 |
|------------|---|---------------------------------|-------|----------|

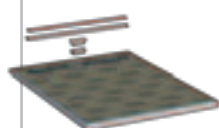

LUX ELEMENTS réalise des fabrications sur mesure pour TUB.

Ces fabrications se rapportent à des dimensions, épaisseurs, formes etc. Vous trouverez de plus amples infos à la page 5.



Pour plus d'informations sur TUB voir www.luxelements.com.

Fiches techniques, instructions de montage, certificats de contrôle et autres brochures sous «Téléchargement», vidéos sous «La pratique» et sur YouTube.

Receveurs de douche à l'italienne avec technique d'écoulement séparée pour remplacement de baignoire

TUB-LINE BOL

- Receveur de douche en mousse dure avec écoulement en ligne intégré et étanchéifié (70 x 650 mm, 70 x 750 mm ou 70 x 850 mm)
- Grâce à la grille en ligne réversible, le système offre deux variantes de design
- Étanchéification en usine
- Pente (4 côtés) réalisée en usine
- Hauteur de receveur de douche : 30/45 mm
- Pose propre du carrelage grâce à l'aide au carrelage
- Réglage en hauteur pour une adaptation optimale à l'épaisseur du revêtement
- Raccourcissable en longueur grâce à la zone sans pente
- Construction adaptée aux personnes à mobilité réduite
- Deuxième niveau de drainage
- Éléments de support adéquats d'une hauteur de 55 mm, voir page 114
- Système de clic pour une fixation sécurisée du siphon de sol
- Systèmes d'écoulement assortis voir page 134
- **Egalement disponible avec grille en ligne allongée, voir page 110**

Egalement disponible avec écoulement en un point, voir TUB-BOL, page 96

Accessoires (en option)

- Banquettes compatibles RELAX-BA à partir de la page 46



- Receveur de douche pouvant être recoupé

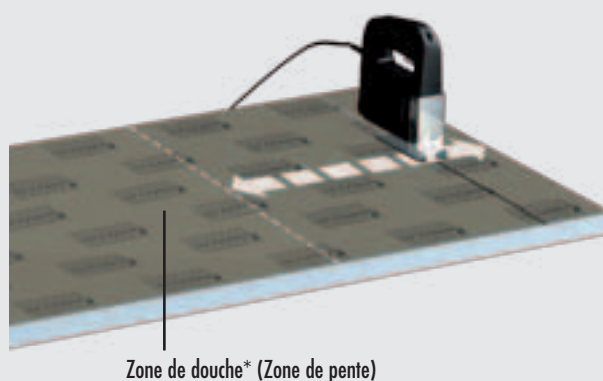

*REMARQUE : Les alimentations et robinetteries doivent être aménagées dans la zone de douche.

■ DONNÉES PRODUITS – LUX ELEMENTS®-TUB-LINE BOL

Données emballage page 148 · Calcul en ligne page 7 · * conforme à la norme DIN 18534

| NUMERO D'ARTICLE | DESIGNATION D'ARTICLE / DESCRIPTION D'ARTICLE | FORMATS NOMINAUX/DIMENSIONS LONGUEUR x LARGEUR x HAUTEUR | UNITE | PRIX / UNITE € |
|------------------|---|--|-------|----------------|
|------------------|---|--|-------|----------------|

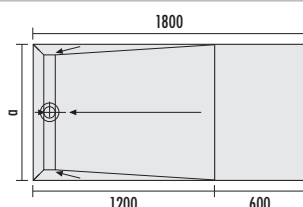

TUB-LINE BOL 1800/800: α = 800
TUB-LINE BOL 1800/900: α = 900
TUB-LINE BOL 1800/1000: α = 1000

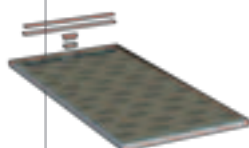

TUB-LINE BOL, receveur de douche en mousse dure pour remplacement de baignoire, avec écoulement en ligne intégré et étanchéifié sur la largeur, avec cadre de finition et grille en ligne en acier inoxydable brossé, réversible, à carreler, avec obturateur d'odeurs, ajustable en hauteur entre 5 et 17 mm grâce à un adaptateur de hauteur. → **Éléments de support voir page 114–115 / Technique d'écoulement et accessoires voir page 134**

avec écoulement en ligne 70 x 650 mm

| | | | | |
|-------------------|---|-----------------------|-------|--------|
| LTUBE97003 | TUB-LINE BOL 1800/800* , pouvant être découpé jusqu'à min. 800 x 1200 mm, zone en pente de 800 x 1200 mm | 1800 x 800 x 30/45 mm | Pièce | 931,10 |
|-------------------|---|-----------------------|-------|--------|

avec écoulement en ligne 70 x 750 mm

| | | | | |
|-------------------|---|-----------------------|-------|--------|
| LTUBE97001 | TUB-LINE BOL 1800/900* , pouvant être découpé jusqu'à min. 900 x 1200 mm, zone en pente de 900 x 1200 mm | 1800 x 900 x 30/45 mm | Pièce | 966,77 |
|-------------------|---|-----------------------|-------|--------|

avec écoulement en ligne 70 x 850 mm

| | | | | |
|-------------------|--|------------------------|-------|--------|
| LTUBE97005 | TUB-LINE BOL 1800/1000* , pouvant être découpé jusqu'à min. 1000 x 1200 mm, zone en pente de 1000 x 1200 mm | 1800 x 1000 x 30/45 mm | Pièce | 988,68 |
|-------------------|--|------------------------|-------|--------|



LUX ELEMENTS réalise des fabrications sur mesure pour TUB.

Ces fabrications se rapportent à des dimensions, épaisseurs, formes etc. Vous trouverez de plus amples infos à la page 5.



Pour plus d'informations sur TUB voir www.luxelements.com.

Fiches techniques, instructions de montage, certificats de contrôle et autres brochures sous «Téléchargement», vidéos sous «La pratique» et sur YouTube.



Receveurs de douche à l'italienne avec technique d'écoulement séparée avec grille en ligne allongée

TUB-LINE V

- Receveur de douche en mousse dure avec écoulement en ligne intégré et étanchéifié
- Avec grille en ligne allongée (non réversible) et aide au carrelage allongée, en acier inoxydable brossé pour aspect uniforme du caniveau de mur à mur
- Recoupable pour adaptation à la configuration de la pièce
- Étanchéification en usine
- Pente (mono pente) réalisée en usine
- Hauteur de receveur de douche : 30/45 mm
- Réglage en hauteur pour une adaptation optimale à l'épaisseur du revêtement
- Construction adaptée aux personnes à mobilité réduite
- Deuxième niveau de drainage
- Éléments de support adéquats d'une hauteur de 55 mm voir page 114
- Système de clic pour une fixation sécurisée du siphon de sol
- Systèmes d'écoulement assortis voir page 134



■ Adaptation continue

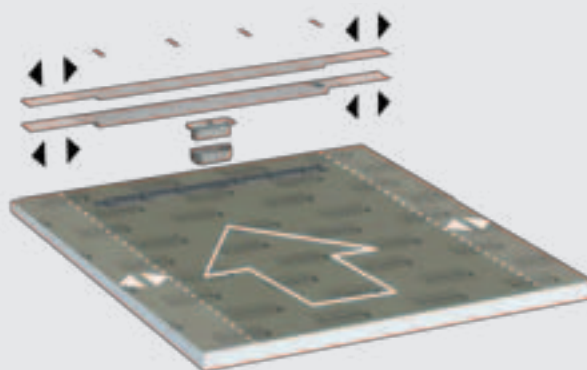

- Largeur de receveur de douche 800 – 1000 mm : jusqu'à 740 mm
- Largeur de receveur de douche 1100 – 1200 mm : jusqu'à 940 mm

■ DONNEES PRODUITS – LUX ELEMENTS®-TUB-LINE V

Données emballage page 148 · Calcul en ligne page 7 · * conforme à la norme DIN 18534

| NUMERO D'ARTICLE | DESIGNATION D'ARTICLE / DESCRIPTION D'ARTICLE | FORMATS NOMINAUX/DIMENSIONS LONGUEUR x LARGEUR x HAUTEUR | UNITE | PRIX / UNITE € |
|------------------|---|--|-------|----------------|
|------------------|---|--|-------|----------------|

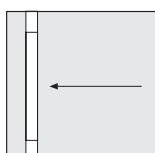

TUB-LINE V Q1

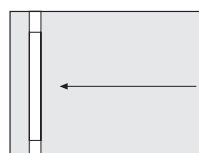

TUB-LINE V R1

TUB-LINE V, receveur de douche en mousse dure avec écoulement en ligne intégré et étanchéifié (rectangulaire: sur la largeur), mono pente, avec aide au carrelage allongée V et grille en ligne allongée V, en acier inoxydable brossé sur toute la largeur de receveur de douche, avec obturateur d'odeurs, ajustable en hauteur entre 5 et 17 mm grâce à un adaptateur de hauteur. Receveur de douche pouvant être recoupé. Avec accessoires pour adaptation continue des composants en acier inoxydable.
→ **Éléments de support voir page 114–115 / Technique d'écoulement et accessoires voir page 134**

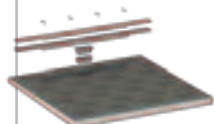

| | | | | |
|------------|---|------------------------|-------|----------|
| LTUBE98010 | TUB-LINE V Q1 800*, carré | 800 x 800 x 30/45 mm | Pièce | 801,15 |
| LTUBE98011 | TUB-LINE V Q1 900*, carré | 900 x 900 x 30/45 mm | Pièce | 838,09 |
| LTUBE98012 | TUB-LINE V Q1 1000*, carré | 1000 x 1000 x 30/45 mm | Pièce | 909,07 |
| LTUBE98013 | TUB-LINE V Q1 1100*, carré | 1100 x 1100 x 30/45 mm | Pièce | 937,21 |
| LTUBE98014 | TUB-LINE V Q1 1200*, carré | 1200 x 1200 x 30/45 mm | Pièce | 965,35 |
| LTUBE98015 | TUB-LINE V R1 900/800*, rectangulaire | 900 x 800 x 30/45 mm | Pièce | 802,46 |
| LTUBE98016 | TUB-LINE V R1 1000/800*, rectangulaire | 1000 x 800 x 30/45 mm | Pièce | 818,24 |
| LTUBE98017 | TUB-LINE V R1 1100/800*, rectangulaire | 1100 x 800 x 30/45 mm | Pièce | 831,92 |
| LTUBE98018 | TUB-LINE V R1 1200/800*, rectangulaire | 1200 x 800 x 30/45 mm | Pièce | 846,24 |
| LTUBE98019 | TUB-LINE V R1 1000/900*, rectangulaire | 1000 x 900 x 30/45 mm | Pièce | 836,94 |
| LTUBE98020 | TUB-LINE V R1 1100/900*, rectangulaire | 1100 x 900 x 30/45 mm | Pièce | 858,05 |
| LTUBE98021 | TUB-LINE V R1 1200/900*, rectangulaire | 1200 x 900 x 30/45 mm | Pièce | 879,42 |
| LTUBE98022 | TUB-LINE V R1 1300/900*, rectangulaire | 1300 x 900 x 30/45 mm | Pièce | 905,39 |
| LTUBE98023 | TUB-LINE V R1 1400/900*, rectangulaire | 1400 x 900 x 30/45 mm | Pièce | 931,16 |
| LTUBE98024 | TUB-LINE V R1 1500/900*, rectangulaire | 1500 x 900 x 30/45 mm | Pièce | 944,47 |
| LTUBE98025 | TUB-LINE V R1 1600/900*, rectangulaire | 1600 x 900 x 30/45 mm | Pièce | 957,83 |
| LTUBE98026 | TUB-LINE V R1 1100/1000*, rectangulaire | 1100 x 1000 x 30/45 mm | Pièce | 920,81 |
| LTUBE98027 | TUB-LINE V R1 1200/1000*, rectangulaire | 1200 x 1000 x 30/45 mm | Pièce | 938,57 |
| LTUBE98028 | TUB-LINE V R1 1300/1000*, rectangulaire | 1300 x 1000 x 30/45 mm | Pièce | 976,25 |
| LTUBE98029 | TUB-LINE V R1 1400/1000*, rectangulaire | 1400 x 1000 x 30/45 mm | Pièce | 1.005,88 |
| LTUBE98030 | TUB-LINE V R1 1500/1000*, rectangulaire | 1500 x 1000 x 30/45 mm | Pièce | 1.025,10 |
| LTUBE98031 | TUB-LINE V R1 1600/1000*, rectangulaire | 1600 x 1000 x 30/45 mm | Pièce | 1.041,19 |

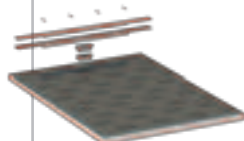

LUX ELEMENTS réalise des fabrications sur mesure pour TUB.

Ces fabrications se rapportent à des dimensions, épaisseurs, formes etc. Vous trouverez de plus amples infos à la page 5.



Pour plus d'informations sur TUB voir www.luxelements.com.

Fiches techniques, instructions de montage, certificats de contrôle et autres brochures sous «Téléchargement», vidéos sous «La pratique» et sur YouTube.



Receveurs de douche à l'italienne avec technique d'écoulement séparée avec grille en ligne allongée

TUB-LINE BOL V

- Receveur de douche en mousse dure avec écoulement en ligne intégré et étanchéifié
- Avec grille en ligne allongée (non réversible) et aide au carrelage allongée, en acier inoxydable brossé pour aspect uniforme du caniveau de mur à mur
- Étanchéification en usine
- Pente (mono pente) réalisée en usine
- Hauteur de receveur de douche : 30/45 mm
- Recoupable pour adaptation à la configuration de la pièce
- Raccourcissable en longueur grâce à la zone sans pente
- Réglage en hauteur pour une adaptation optimale à l'épaisseur du revêtement
- Construction adaptée aux personnes à mobilité réduite
- Deuxième niveau de drainage
- Éléments de support adéquats d'une hauteur de 55 mm, voir page 114
- Système de clic pour une fixation sécurisée du siphon de sol
- Systèmes d'écoulement assortis voir page 134

Accessoires (en option)

- Banquettes compatibles RELAX-BA à partir de la page 46

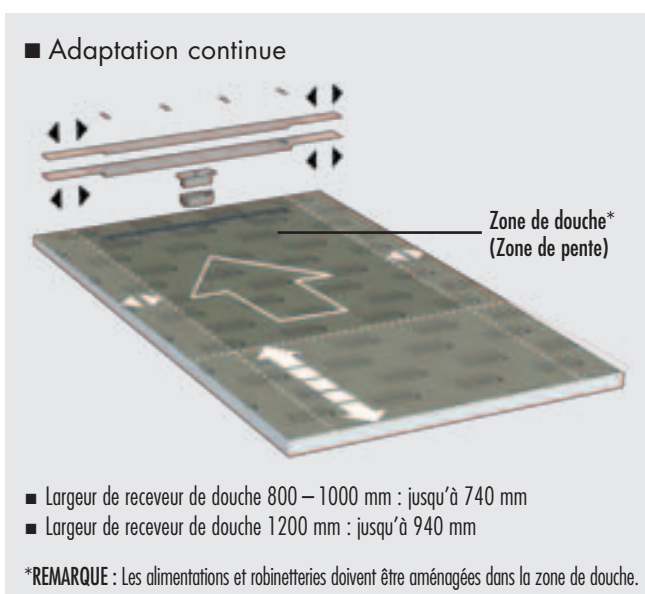

■ **DONNEES PRODUITS – LUX ELEMENTS®-TUB-LINE BOL V**

Données emballage page 148 · Calculation en ligne page 7 · * conforme à la norme DIN 18534

| NUMERO D'ARTICLE | DESIGNATION D'ARTICLE / DESCRIPTION D'ARTICLE | FORMATS NOMINAUX/DIMENSIONS LONGUEUR x LARGEUR x HAUTEUR | UNITE | PRIX / UNITE € |
|------------------|---|--|-------|----------------|
|------------------|---|--|-------|----------------|

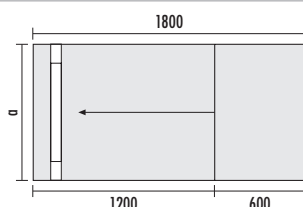

TUB-LINE BOL V R1 1800/800: a = 800
TUB-LINE BOL V R1 1800/900: a = 900
TUB-LINE BOL V R1 1800/1000: a = 1000
TUB-LINE BOL V R1 1800/1200: a = 1200

| | | | | |
|--|--|-------------------------------------|------------------------|----------------|
| | TUB-LINE BOL V R1 , receveur de douche en mousse dure avec écoulement en ligne intégré et étanchéifié sur la largeur, mono pente, avec aide au carrelage allongée V et grille en ligne allongée V, en acier inoxydable brossé sur toute la largeur de receveur de douche, avec obturateur d'odeurs, ajustable en hauteur entre 5 et 17 mm grâce à un adaptateur de hauteur. Receveur de douche pouvant être recoupé. Avec accessoires pour adaptation continue des composants en acier inoxydable. → Éléments de support voir p. 114–115 / Technique d'écoulement et accessoires voir p. 134 | | | |
| | LTUBE98003 | TUB-LINE BOL V R1 1800/800* | 1800 x 800 x 30/45 mm | Pièce 971,66 |
| | LTUBE98004 | TUB-LINE BOL V R1 1800/900* | 1800 x 900 x 30/45 mm | Pièce 1.007,67 |
| | LTUBE98001 | TUB-LINE BOL V R1 1800/1000* | 1800 x 1000 x 30/45 mm | Pièce 1.042,58 |
| | LTUBE98002 | TUB-LINE BOL V R1 1800/1200* | 1800 x 1200 x 30/45 mm | Pièce 1.088,23 |



LUX ELEMENTS réalise des fabrications sur mesure pour TUB.

Ces fabrications se rapportent à des dimensions, épaisseurs, formes etc. Vous trouverez de plus amples infos à la page 5.



Pour plus d'informations sur TUB voir www.luxelements.com.

Fiches techniques, instructions de montage, certificats de contrôle et autres brochures sous «Téléchargement», vidéos sous «La pratique» et sur YouTube.



Receveurs de douche à l'italienne avec technique d'écoulement séparée avec élément de finition

TUB-LINE FINISH

- Set de receveur de douche et d'élément de finition en matériau minéral blanc, avec grille en ligne en matériau minéral
- Prêt à l'encollage – sans découpe
- Étanchéification en usine
- Pente (4 côtés) réalisée en usine
- Excellentes propriétés antibactériennes de la surface
- Surface exempte de pores et résistante à la chaleur
- Nettoyage et entretien aisés
- Durable et résistant
- Hauteur de receveur de douche : 30/45 mm
- Hauteur élément de finition : 6 mm
- Construction adaptée aux personnes à mobilité réduite
- Deuxième niveau de drainage
- Éléments de support adéquats d'une hauteur de 55 mm, voir page 114
- Système de clic pour une fixation sécurisée du siphon de sol
- Systèmes d'écoulement assortis voir page 134

Egalement disponible avec écoulement en un point, voir TUB-FINISH page 98

Encollage avec colle de montage COL-MK (voir page 22), consommation COL-MK :

Receveurs de douche 900 x 900 mm = 1 cartouche,
 Receveurs de douche 1200 x 900 mm = 2 cartouches,
 Receveurs de douche 1600 x 900 mm = 3 cartouches

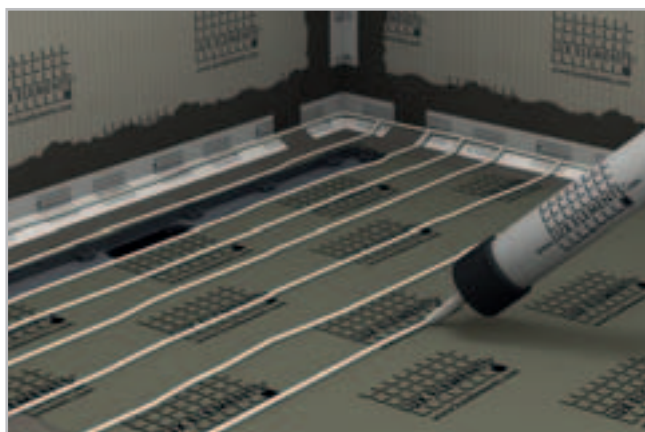

■ Hauteur de montage (p.ex. siphon de sol horizontal avec élément support)

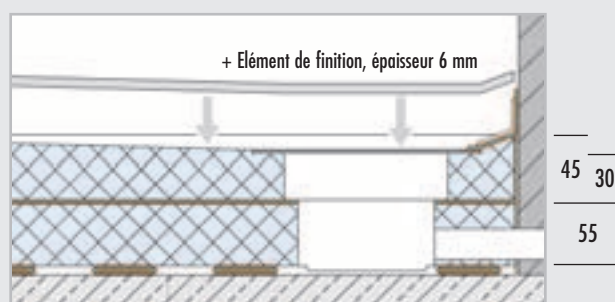

REMARQUE : Toutes les dimensions sont en mm. Dimensions sans colle et carrelage.

SYSTEMES POUR PLANCHER BRUT – DOUCHES ÉCOULEMENT EN LIGNE / TECHNIQUE D'ÉCOULEMENT SÉPARÉE

■ **DONNEES PRODUITS – LUX ELEMENTS®-TUB-LINE FINISH** Données emballage page 149 · Calculations en ligne page 7 · * conforme à la norme DIN 18534

| | NUMERO D'ARTICLE | DESIGNATION D'ARTICLE / DESCRIPTION D'ARTICLE | FORMATS NOMINAUX/DIMENSIONS LONGUEUR x LARGEUR x HAUTEUR | UNITE | PRIX / UNITE € |
|--|------------------|---|--|-------|----------------|
|--|------------------|---|--|-------|----------------|

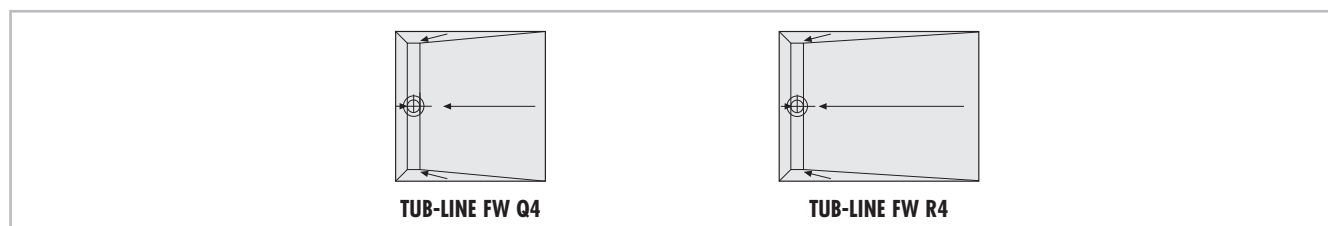

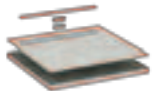
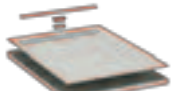
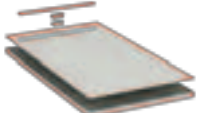
| | | | | | |
|---|----------------------|---|--|-----|----------|
| TUB-LINE FW , receveur de douche en mousse dure, pente 4 côtés, avec écoulement en ligne intégré et étanchéifié de 70 x 750 mm sur la largeur, avec élément de finition FW (d=6 mm) et grille en ligne FW (d=12 mm) en matériau minéral blanc, avec obturateur d'odeurs. → Éléments de support voir page 114–115 / Technique d'écoulement et accessoires voir page 134 | | | | | |
|  | LTUBE94001.FW | TUB-LINE FW Q4 900* , carré | Receveur de douche : 900 x 900 x 30/45 mm, Élément de finition : 900 x 900 x 6 mm | Kit | 999,41 |
|  | LTUBE94003.FW | TUB-LINE FW R4 1200/900* , rectangulaire | Receveur de douche : 1200 x 900 x 30/45 mm, Élément de finition : 1200 x 900 x 6 mm | Kit | 1.105,47 |
|  | LTUBE94007.FW | TUB-LINE FW R4 1600/900* , rectangulaire | Receveur de douche : 1600 x 900 x 30/45 mm, Élément de finition : 1600 x 900 x 6 mm | Kit | 1.325,35 |

 **LUX ELEMENTS** réalise des fabrications sur mesure pour TUB.
Ces fabrications se rapportent à des dimensions, épaisseurs, formes etc. Vous trouverez de plus amples infos à la page 5.

 Pour plus d'informations sur TUB voir www.luxelements.com.
Fiches techniques, instructions de montage, certificats de contrôle et autres brochures sous «Téléchargement», vidéos sous «La pratique» et sur YouTube.

Éléments de support pour TUB et TUB-LINE TUB-U

- **Éléments de support universels :**
 - Pour receveurs de douche de format standard
 - Raccourcissement ou découpe aisés pour d'autres formats
 - Avec pièces d'obturation jointes pour reboucher les ouvertures non utilisées

- **Éléments de support fabriqués sur mesure :**
 - Pour receveurs de douche fabrication sur mesure
 - Avec position de l'écoulement découpée sur mesure

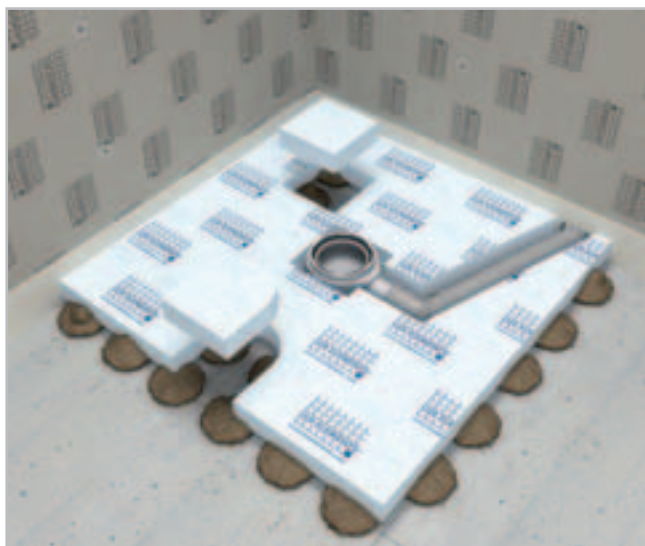

■ DONNEES PRODUITS – LUX ELEMENTS®-TUB-U... (ELEMENTS DE SUPPORT)

Données emballage page 149 · Calculation en ligne page 7

| | NUMERO D'ARTICLE | DESIGNATION D'ARTICLE / DESCRIPTION D'ARTICLE | FORMATS NOMINAUX/DIMENSIONS LONGUEUR x LARGEUR x HAUTEUR | UNITE | PRIX / UNITE € |
|---|------------------|---|--|-------|----------------|
| Éléments support ou de compensation universel pour format standard TUB et TUB-LINE | | | | | |
| | LTUBE11110 | TUB-UQ 800, carré | 800 x 800 x 55 mm | Pièce | 61,28 |
| | LTUBE11111 | TUB-UQ 900, carré | 900 x 900 x 55 mm | Pièce | 65,45 |
| | LTUBE11112 | TUB-UQ 1000, carré | 1000 x 1000 x 55 mm | Pièce | 99,01 |
| | LTUBE11115 | TUB-UQ 1100, carré | 1100 x 1100 x 55 mm | Pièce | 108,31 |
| | LTUBE11113 | TUB-UQ 1200, carré | 1200 x 1200 x 55 mm | Pièce | 112,35 |
| | LTUBE11114 | TUB-UQ 1500, carré | 1500 x 1500 x 55 mm | Pièce | 196,54 |
| | LTUBE11828 | TUB-UR 900/800, rectangulaire | 900 x 800 x 55 mm | Pièce | 67,09 |
| | LTUBE11811 | TUB-UR 1000/800, rectangulaire | 1000 x 800 x 55 mm | Pièce | 72,61 |
| | LTUBE11819 | TUB-UR 1100/800, rectangulaire | 1100 x 800 x 55 mm | Pièce | 82,66 |
| | LTUBE11820 | TUB-UR 1200/800, rectangulaire | 1200 x 800 x 55 mm | Pièce | 85,27 |
| | LTUBE11821 | TUB-UR 1000/900, rectangulaire | 1000 x 900 x 55 mm | Pièce | 74,87 |
| | LTUBE11822 | TUB-UR 1100/900, rectangulaire | 1100 x 900 x 55 mm | Pièce | 83,13 |
| | LTUBE11812 | TUB-UR 1200/900, rectangulaire | 1200 x 900 x 55 mm | Pièce | 89,70 |
| | LTUBE11814 | TUB-UR 1300/900, rectangulaire | 1300 x 900 x 55 mm | Pièce | 111,71 |
| | LTUBE11815 | TUB-UR 1400/900, rectangulaire | 1400 x 900 x 55 mm | Pièce | 126,49 |
| | LTUBE11816 | TUB-UR 1500/900, rectangulaire | 1500 x 900 x 55 mm | Pièce | 127,17 |
| | LTUBE11817 | TUB-UR 1600/900, rectangulaire | 1600 x 900 x 55 mm | Pièce | 127,83 |
| | LTUBE11823 | TUB-UR 1100/1000, rectangulaire | 1100 x 1000 x 55 mm | Pièce | 97,24 |
| | LTUBE11813 | TUB-UR 1200/1000, rectangulaire | 1200 x 1000 x 55 mm | Pièce | 99,13 |
| | LTUBE11824 | TUB-UR 1300/1000, rectangulaire | 1300 x 1000 x 55 mm | Pièce | 165,06 |
| | LTUBE11825 | TUB-UR 1400/1000, rectangulaire | 1400 x 1000 x 55 mm | Pièce | 166,94 |
| | LTUBE11826 | TUB-UR 1500/1000, rectangulaire | 1500 x 1000 x 55 mm | Pièce | 168,82 |
| | LTUBE11827 | TUB-UR 1600/1000, rectangulaire | 1600 x 1000 x 55 mm | Pièce | 170,75 |

■ **DONNÉES PRODUITS – LUX ELEMENTS®-TUB-U... (ELEMENTS DE SUPPORT)**

Données emballage page 149 · Calcul en ligne page 7

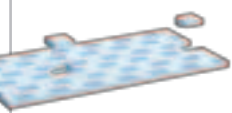
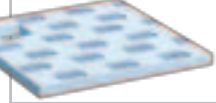
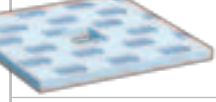
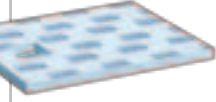
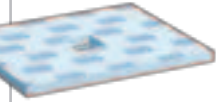
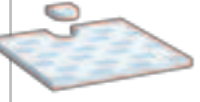
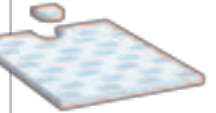
| | NUMERO D'ARTICLE | DESIGNATION D'ARTICLE / DESCRIPTION D'ARTICLE | FORMATS NOMINAUX/DIMENSIONS LONGUEUR x LARGEUR x HAUTEUR | UNITE | PRIX / UNITE € |
|---|------------------|--|--|-------|----------------|
| Éléments support ou de compensation pour TUB-BOL et TUB-LINE BOL | | | | | |
|  | LTUBE18028 | TUB-UBOL 1800/800, rectangulaire | 1800 x 800 x 55 mm | Pièce | 132,69 |
| | LTUBE18019 | TUB-UBOL 1800/900, rectangulaire | 1800 x 900 x 55 mm | Pièce | 132,69 |
| | LTUBE98101 | TUB-UBOL 1800/1000, rectangulaire | 1800 x 1000 x 55 mm | Pièce | 170,33 |
| | LTUBE98102 | TUB-UBOL 1800/1200, rectangulaire | 1800 x 1200 x 55 mm | Pièce | 195,56 |
| Éléments support ou de compensation pour TUB (écoulement en un point) – fabrication sur mesure | | | | | |
|  | LTUBE11005 | TUB-UEQ 1-1000, carré | 1-1000 x 55 mm | Pièce | 103,80 |
| | LTUBE11006 | TUB-UEQ 1001-1200, carré | 1001-1200 x 55 mm | Pièce | 118,92 |
| | LTUBE11007 | TUB-UEQ 1201-1400, carré | 1201-1400 x 55 mm | Pièce | 214,24 |
|  | LTUBE11105 | TUB-UMQ 1-1000, carré | 1-1000 x 55 mm | Pièce | 103,80 |
| | LTUBE11106 | TUB-UMQ 1001-1200, carré | 1001-1200 x 55 mm | Pièce | 118,92 |
| | LTUBE11107 | TUB-UMQ 1201-1400, carré | 1201-1400 x 55 mm | Pièce | 214,24 |
|  | LTUBE11606 | TUB-UER 1-1000, rectangulaire | 1-1000 x 55 mm | Pièce | 103,80 |
| | LTUBE11607 | TUB-UER 1001-1200, rectangulaire | 1001-1200 x 55 mm | Pièce | 118,92 |
| | LTUBE11608 | TUB-UER 1201-1400, rectangulaire | 1201-1400 x 55 mm | Pièce | 207,73 |
| | LTUBE11609 | TUB-UER 1401-1600, rectangulaire | 1401-1600 x 55 mm | Pièce | 214,92 |
| | LTUBE11610 | TUB-UER 1601-1800, rectangulaire, fabriqué en deux parties | 1601-1800 x 55 mm | Pièce | 220,34 |
|  | LTUBE11611 | TUB-UER 1801-2000, rectangulaire, fabriqué en deux parties | 1801-2000 x 55 mm | Pièce | 236,97 |
| | LTUBE11707 | TUB-UMR 1-1000, rectangulaire | 1-1000 x 55 mm | Pièce | 103,80 |
| | LTUBE11708 | TUB-UMR 1001-1200, rectangulaire | 1001-1200 x 55 mm | Pièce | 118,92 |
| | LTUBE11709 | TUB-UMR 1201-1400, rectangulaire | 1201-1400 x 55 mm | Pièce | 207,73 |
| | LTUBE11710 | TUB-UMR 1401-1600, rectangulaire | 1401-1600 x 55 mm | Pièce | 214,92 |
| | LTUBE11711 | TUB-UMR 1601-1800, rectangulaire, fabriqué en deux parties | 1601-1800 x 55 mm | Pièce | 220,34 |
| | LTUBE11712 | TUB-UMR 1801-2000, rectangulaire, fabriqué en deux parties | 1801-2000 x 55 mm | Pièce | 236,97 |
| Éléments support ou de compensation pour TUB-LINE (écoulement en ligne) – fabrication sur mesure | | | | | |
|  | LTUBE94114 | TUB-LINE UQ 800-900, carré | 800-900 x 800-900 x 55 mm | Pièce | 82,56 |
| | LTUBE94105 | TUB-LINE UQ 900-1000, carré | 900-1000 x 900-1000 x 55 mm | Pièce | 103,80 |
| | LTUBE94112 | TUB-LINE UQ 1000-1200, carré | 1000-1200 x 1000-1200 x 55 mm | Pièce | 123,75 |
|  | LTUBE94115 | TUB-LINE UR 900-1200/800-900, rectangulaire | 900-1200 x 800-900 x 55 mm | Pièce | 117,01 |
| | LTUBE94106 | TUB-LINE UR 1000-1200/900-1000, rectangulaire | 1000-1200 x 900-1000 x 55 mm | Pièce | 123,75 |
| | LTUBE94113 | TUB-LINE UR 1000-1200/1000-1100, rectangulaire | 1000-1200 x 1000-1100 x 55 mm | Pièce | 123,75 |
| | LTUBE94107 | TUB-LINE UR 1200-1400/900-1000, rectangulaire | 1200-1400 x 900-1000 x 55 mm | Pièce | 212,79 |
| | LTUBE94108 | TUB-LINE UR 1400-1600/900-1000, rectangulaire | 1400-1600 x 900-1000 x 55 mm | Pièce | 215,00 |
| | LTUBE94116 | TUB-LINE UR 1200-1400/1000-1100, rectangulaire | 1200-1400 x 1000-1100 x 55 mm | Pièce | 199,25 |
| | LTUBE94117 | TUB-LINE UR 1400-1600/1000-1100, rectangulaire | 1400-1600 x 1000-1100 x 55 mm | Pièce | 202,37 |



Pour plus d'informations sur TUB voir www.luxelements.com.

Fiches techniques, instructions de montage, certificats de contrôle et autres brochures sous «Téléchargement», vidéos sous «La pratique» et sur YouTube.

■ Systèmes pour constructions bois

LUX ELEMENTS® Receveurs de douche, à l'italienne, faible hauteur de receveur de douche, avec technique d'écoulement séparée (...) pour intégration ou montage sur des constructions en bois – prêt à carreler !

■ Propriétés générales

| | TUB-H | TUB-LINE H |
|--|-------------------------|-------------------------|
| Construction adaptée aux personnes à mobilité réduite | ■ | ■ |
| Système d'écoulement réglable en hauteur | page 130 | page 117 |
| Étanchéification en usine, conforme à la norme DIN 18534 | ■ | ■ |
| Cadre de réception pour siphon de sol, intégré en usine | ■ | — |
| Écoulement en ligne, intégré en usine | — | ■ |
| Pente réalisée en usine | ■ | ■ |
| Faible hauteur de receveur de douche | ■ | ■ |
| Deuxième niveau de drainage | ■ | ■ |
| Système de clic pour une fixation du siphon de sol | ■ | ■ |
| Siphon de sol séparée, horizontal | à partir de la page 130 | à partir de la page 134 |
| De nombreux accessoires | page 133 | page 135 |
| Accessoires de montage adaptés | à partir de la page 136 | à partir de la page 136 |
| Fabrication sur mesure possible | ■ | ■ |

■ Principe de montage général

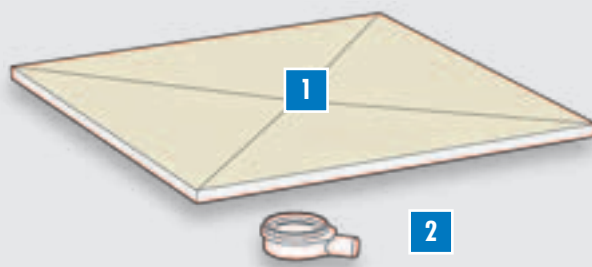

1 Receveur de douche – avec faible hauteur de receveur de douche, étanchéifié en usine, carré ou rectangulaire, avec pente sur les 4 côtés, système d'écoulement intégré et étanchéifié

- Détails sur variantes de design : page 117

- Détails sur variantes de format : page 117

2 Siphon de sol – horizontal (DN 50), montage simple, rapide et sûr à l'aide du système de clic, ne nécessitant ni collage, ni vissage

- Détails : à partir de la page 130 (écoulement en un point)

- Détails : page 134 (écoulement en ligne)

■ Hauteurs de montage

Dimensions en mm. Dimensions sans colle et carrelage.

Écoulement en un point

TUB-H

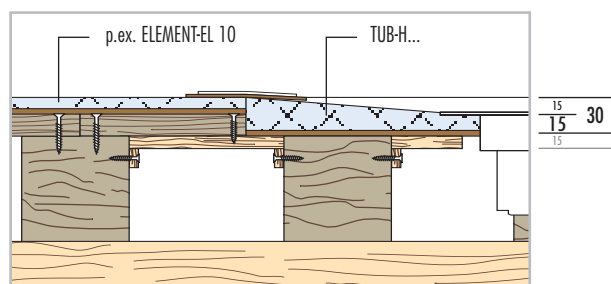

Écoulement en ligne

TUB-LINE H

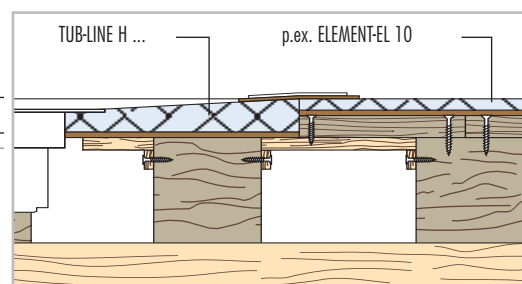

■ Propriétés, écoulement en un point

Grilles/Supports de grilles – compatibles avec l'ensemble des variantes LUX ELEMENTS®-TUB-RA... , standard et design – voir page 131

Variantes de design – forme de base : carré ou rectangulaire, pente: 4 côtés, position de l'écoulement : en angle ou au centre

Spécificités : également disponible en variante TUB-H BOL avec zone en pente et redécoupable au niveau de la zone sans pente, p. ex. pour remplacer une baignoire (voir page 124)

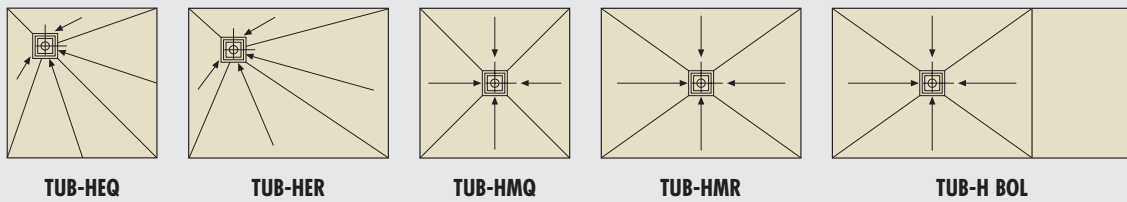

■ Propriétés, écoulement en ligne

Grille en ligne/Ecoulement – dimensions : 70 x 650 mm, 70 x 750 mm ou 70 x 850 mm, varie en fonction de la taille et forme de receveur de douche

Spécificités : grille en ligne réversible pour deux variantes de design (en acier inoxydable brossé et pouvant être carrelée sur sa face arrière), aide au carrelage pour la réalisation d'un carrelage propre, hauteur réglable de 5 à 17 mm grâce à un adaptateur de hauteur, avec obturateur d'odeurs



Variantes de design – forme de base : carré ou rectangulaire, pente: 4 côtés, position de l'écoulement : sur la largeur

Spécificités : également disponible en variante TUB-LINE H BOL avec zone en pente et redécoupable au niveau de la zone sans pente, p. ex. pour remplacer une baignoire (voir p. 128)

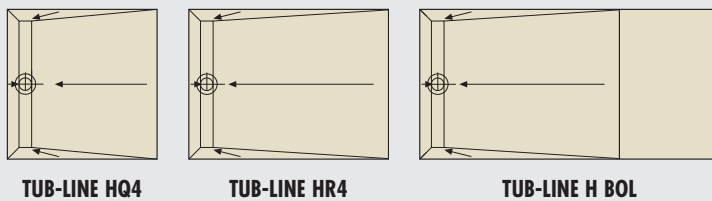

APERÇU FORMATS STANDARDS CARRE

| | | DIMENSION | | | | |
|-----------|---------|---|---|---|---|---|
| | | 800 mm | 900 mm | 1000 mm | 1100 mm | 1200 mm |
| DIMENSION | 800 mm | TUB-HEQ (p. 121) TUB-HMQ (p. 121) TUB-LINE HQ4 (p. 127) | | | | |
| | 900 mm | | TUB-HEQ (p. 121) TUB-HMQ (p. 121) TUB-LINE HQ4 (p. 127) | | | |
| | 1000 mm | | | TUB-HEQ (p. 121) TUB-HMQ (p. 121) TUB-LINE HQ4 (p. 127) | | |
| | 1100 mm | | | | TUB-HEQ (p. 121) TUB-HMQ (p. 121) TUB-LINE HQ4 (p. 127) | |
| | 1200 mm | | | | | TUB-HEQ (p. 121) TUB-HMQ (p. 121) TUB-LINE HQ4 (p. 127) |

APERÇU FORMATS STANDARDS RECTANGULAIRE

| | | DIMENSION COURTE | | |
|------------------|---------|---|---|---|
| | | 800 mm | 900 mm | 1000 mm |
| DIMENSION LONGUE | 900 mm | TUB-HER (p. 122) TUB-HMR (p. 123) TUB-LINE HR4 (p. 127) | | |
| | 1000 mm | TUB-HER (p. 122) TUB-HMR (p. 123) TUB-LINE HR4 (p. 127) | TUB-HER (p. 122) TUB-HMR (p. 123) TUB-LINE HR4 (p. 127) | |
| | 1100 mm | TUB-HER (p. 122) TUB-HMR (p. 123) TUB-LINE HR4 (p. 127) | TUB-HER (p. 122) TUB-HMR (p. 123) TUB-LINE HR4 (p. 127) | TUB-HER (p. 122) TUB-HMR (p. 123) TUB-LINE HR4 (p. 127) |
| | 1200 mm | TUB-HER (p. 122) TUB-HMR (p. 123) TUB-LINE HR4 (p. 127) | TUB-HER (p. 122) TUB-HMR (p. 123) TUB-LINE HR4 (p. 127) | TUB-HER (p. 122) TUB-HMR (p. 123) TUB-LINE HR4 (p. 127) |
| | 1300 mm | | TUB-HER (p. 122) TUB-HMR (p. 123) TUB-LINE HR4 (p. 127) | TUB-HER (p. 122) TUB-HMR (p. 123) TUB-LINE HR4 (p. 127) |
| | 1400 mm | | TUB-HER (p. 122) TUB-HMR (p. 123) TUB-LINE HR4 (p. 127) | TUB-HER (p. 122) TUB-HMR (p. 123) TUB-LINE HR4 (p. 127) |
| | 1500 mm | | TUB-HER (p. 122) TUB-HMR (p. 123) TUB-LINE HR4 (p. 127) | TUB-HER (p. 122) TUB-HMR (p. 123) TUB-LINE HR4 (p. 127) |
| | 1600 mm | | TUB-HER (p. 122) TUB-HMR (p. 123) TUB-LINE HR4 (p. 127) | TUB-HER (p. 122) TUB-HMR (p. 123) TUB-LINE HR4 (p. 127) |
| | 1800 mm | TUB-H BOL (p. 125) TUB-LINE H BOL (p. 129) | TUB-H BOL (p. 125) TUB-LINE H BOL (p. 129) | TUB-H BOL (p. 125) TUB-LINE H BOL (p. 129) |



Receveurs de douche à l'italienne avec technique d'écoulement séparée pour intégration dans plancher en bois

TUB-H

- Étanchéification en usine
- Cadre de réception pour siphon de sol étanchéifié
- Pente réalisée en usine (4 côtés)
- Faible hauteur de receveur de douche : 15/30 mm
- Construction adaptée aux personnes à mobilité réduite
- Deuxième niveau de drainage
- Système de clic pour une fixation sécurisée du siphon de sol
- Systèmes d'écoulement assortis voir page 130–133

Egalement disponible avec écoulement en ligne, voir TUB-LINE H, page 126

REMARQUE : en cas d'intervention sur des parties porteuses de la construction, il est nécessaire de consulter un maître d'œuvre spécialisé et de respecter les directives nationales et règlements relatifs à la construction.

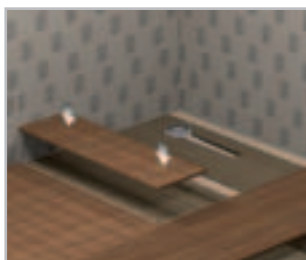
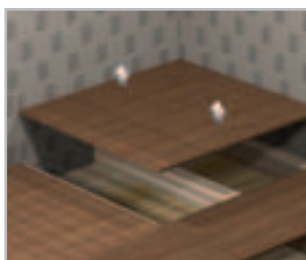

■ Hauteur de montage

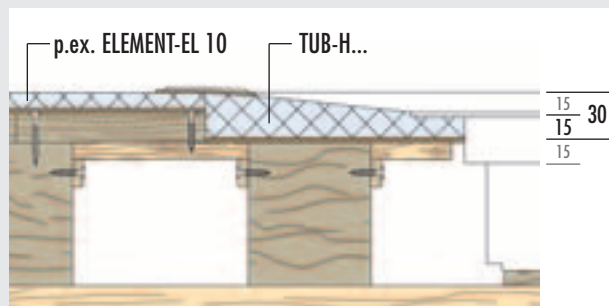

REMARQUE : Toutes les dimensions sont en mm. Dimensions sans colle et carrelage.

■ **DONNEES PRODUITS – LUX ELEMENTS®-TUB-HEQ / -HMQ** Données emballage page 150 · Calcul en ligne page 7 · * conforme à la norme DIN 18534

| NUMERO D'ARTICLE | DESIGNATION D'ARTICLE / DESCRIPTION D'ARTICLE | FORMATS NOMINAUX/DIMENSIONS LONGUEUR x LARGEUR x HAUTEUR | UNITE | PRIX / UNITE € |
|------------------|---|--|-------|----------------|
|------------------|---|--|-------|----------------|

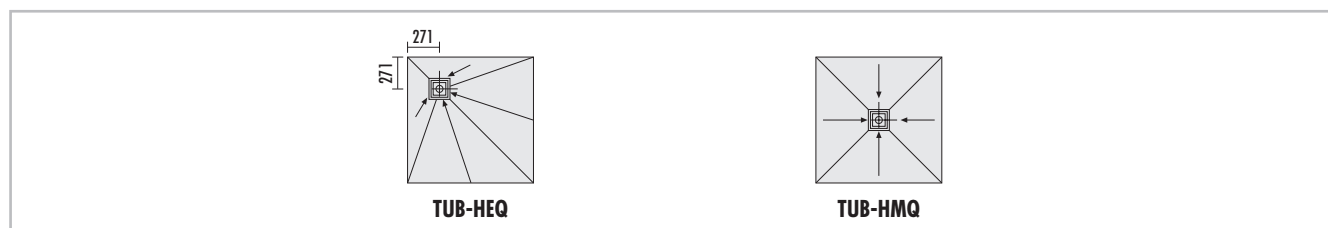

| TUB-H...Q , receveur de douche en mousse dure, carré, avec cadre de réception pour siphon de sol intégré et étanchéifié 135 x 135 mm, pour intégration dans plancher en bois. → Technique d'écoulement et accessoires voir page 130–133 | | | | | |
|---|-------------------|---|------------------------|-------|--------|
| | LTUBE17004 | TUB-HEQ 800* , écoulement en angle | 800 x 800 x 15/30 mm | Pièce | 394,22 |
| | LTUBE17001 | TUB-HEQ 900* , écoulement en angle | 900 x 900 x 15/30 mm | Pièce | 409,54 |
| | LTUBE17003 | TUB-HEQ 1000* , écoulement en angle | 1000 x 1000 x 15/30 mm | Pièce | 427,99 |
| | LTUBE17005 | TUB-HEQ 1100* , écoulement en angle | 1100 x 1100 x 15/30 mm | Pièce | 448,01 |
| | LTUBE17002 | TUB-HEQ 1200* , écoulement en angle | 1200 x 1200 x 15/30 mm | Pièce | 468,04 |
| | LTUBE17104 | TUB-HMQ 800* , écoulement au centre | 800 x 800 x 15/30 mm | Pièce | 394,22 |
| | LTUBE17101 | TUB-HMQ 900* , écoulement au centre | 900 x 900 x 15/30 mm | Pièce | 409,54 |
| | LTUBE17103 | TUB-HMQ 1000* , écoulement au centre | 1000 x 1000 x 15/30 mm | Pièce | 427,99 |
| | LTUBE17105 | TUB-HMQ 1100* , écoulement au centre | 1100 x 1100 x 15/30 mm | Pièce | 448,01 |
| | LTUBE17102 | TUB-HMQ 1200* , écoulement au centre | 1200 x 1200 x 15/30 mm | Pièce | 468,04 |



LUX ELEMENTS réalise des fabrications sur mesure pour TUB.

Ces fabrications se rapportent à des dimensions, épaisseurs, formes etc. Vous trouverez de plus amples infos à la page 5.



Pour plus d'informations sur TUB voir www.luxelements.com.

Fiches techniques, instructions de montage, certificats de contrôle et autres brochures sous «Téléchargement», vidéos sous «La pratique» et sur YouTube.

■ **DONNEES PRODUITS – LUX ELEMENTS®-TUB-HER / -HMR** Données emballage page 150 · Calcul en ligne page 7 · * conforme à la norme DIN 18534

| NUMERO D'ARTICLE | DESIGNATION D'ARTICLE / DESCRIPTION D'ARTICLE | FORMATS NOMINAUX/DIMENSIONS LONGUEUR x LARGEUR x HAUTEUR | UNITE | PRIX / UNITE € |
|------------------|---|--|-------|----------------|
|------------------|---|--|-------|----------------|

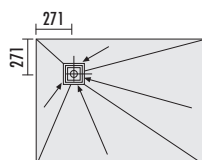

TUB-HER

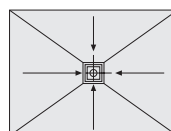

TUB-HMR

TUB-H...R, receveur de douche en mousse dure, rectangulaire, avec cadre de réception pour siphon de sol intégré et étanchéifié 135 x 135 mm, pour intégration dans plancher en bois. → **Technique d'écoulement et accessoires voir page 130–133**

| | | | | |
|------------|---|------------------------|-------|--------|
| LTUBE17014 | TUB-HER 900/800*, écoulement en angle | 900 x 800 x 15/30 mm | Pièce | 401,88 |
| LTUBE17015 | TUB-HER 1000/800*, écoulement en angle | 1000 x 800 x 15/30 mm | Pièce | 411,10 |
| LTUBE17016 | TUB-HER 1100/800*, écoulement en angle | 1100 x 800 x 15/30 mm | Pièce | 430,50 |
| LTUBE17017 | TUB-HER 1200/800*, écoulement en angle | 1200 x 800 x 15/30 mm | Pièce | 449,89 |
| LTUBE17019 | TUB-HER 1000/900*, écoulement en angle | 1000 x 900 x 15/30 mm | Pièce | 418,76 |
| LTUBE17020 | TUB-HER 1100/900*, écoulement en angle | 1100 x 900 x 15/30 mm | Pièce | 438,16 |
| LTUBE17011 | TUB-HER 1200/900*, écoulement en angle | 1200 x 900 x 15/30 mm | Pièce | 457,54 |
| LTUBE17021 | TUB-HER 1300/900*, écoulement en angle | 1300 x 900 x 15/30 mm | Pièce | 471,64 |
| LTUBE17013 | TUB-HER 1400/900*, écoulement en angle | 1400 x 900 x 15/30 mm | Pièce | 485,74 |
| LTUBE17023 | TUB-HER 1500/900*, écoulement en angle | 1500 x 900 x 15/30 mm | Pièce | 499,83 |
| LTUBE17012 | TUB-HER 1600/900*, écoulement en angle | 1600 x 900 x 15/30 mm | Pièce | 520,64 |
| LTUBE17024 | TUB-HER 1100/1000*, écoulement en angle | 1100 x 1000 x 15/30 mm | Pièce | 456,61 |
| LTUBE17025 | TUB-HER 1200/1000*, écoulement en angle | 1200 x 1000 x 15/30 mm | Pièce | 476,00 |
| LTUBE17026 | TUB-HER 1300/1000*, écoulement en angle | 1300 x 1000 x 15/30 mm | Pièce | 523,36 |
| LTUBE17027 | TUB-HER 1400/1000*, écoulement en angle | 1400 x 1000 x 15/30 mm | Pièce | 556,64 |
| LTUBE17028 | TUB-HER 1500/1000*, écoulement en angle | 1500 x 1000 x 15/30 mm | Pièce | 589,68 |
| LTUBE17029 | TUB-HER 1600/1000*, écoulement en angle | 1600 x 1000 x 15/30 mm | Pièce | 623,61 |

suite page 123

■ **DONNEES PRODUITS – LUX ELEMENTS®-TUB-HER / -HMR** Données emballage page 150 · Calcul en ligne page 7 · * conforme à la norme DIN 18534

| NUMERO D'ARTICLE | DESIGNATION D'ARTICLE / DESCRIPTION D'ARTICLE | FORMATS NOMINAUX/DIMENSIONS LONGUEUR x LARGEUR x HAUTEUR | UNITE | PRIX / UNITE € |
|------------------|---|--|-------|----------------|
|------------------|---|--|-------|----------------|

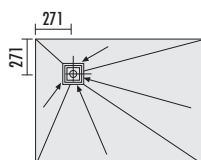

TUB-HER

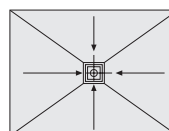

TUB-HMR

TUB-H...R, receveur de douche en mousse dure, rectangulaire, avec cadre de réception pour siphon de sol intégré et étanchéifié 135 x 135 mm, pour intégration dans plancher en bois. → **Technique d'écoulement et accessoires voir page 130–133**

| | | | | |
|------------|--|------------------------|-------|--------|
| LTUBE17114 | TUB-HMR 900/800*, écoulement au centre | 900 x 800 x 15/30 mm | Pièce | 401,88 |
| LTUBE17115 | TUB-HMR 1000/800*, écoulement au centre | 1000 x 800 x 15/30 mm | Pièce | 411,10 |
| LTUBE17116 | TUB-HMR 1100/800*, écoulement au centre | 1100 x 800 x 15/30 mm | Pièce | 430,50 |
| LTUBE17117 | TUB-HMR 1200/800*, écoulement au centre | 1200 x 800 x 15/30 mm | Pièce | 449,89 |
| LTUBE17119 | TUB-HMR 1000/900*, écoulement au centre | 1000 x 900 x 15/30 mm | Pièce | 418,76 |
| LTUBE17120 | TUB-HMR 1100/900*, écoulement au centre | 1100 x 900 x 15/30 mm | Pièce | 438,16 |
| LTUBE17111 | TUB-HMR 1200/900*, écoulement au centre | 1200 x 900 x 15/30 mm | Pièce | 457,54 |
| LTUBE17121 | TUB-HMR 1300/900*, écoulement au centre | 1300 x 900 x 15/30 mm | Pièce | 471,64 |
| LTUBE17113 | TUB-HMR 1400/900*, écoulement au centre | 1400 x 900 x 15/30 mm | Pièce | 485,74 |
| LTUBE17123 | TUB-HMR 1500/900*, écoulement au centre | 1500 x 900 x 15/30 mm | Pièce | 499,83 |
| LTUBE17112 | TUB-HMR 1600/900*, écoulement au centre | 1600 x 900 x 15/30 mm | Pièce | 520,64 |
| LTUBE17124 | TUB-HMR 1100/1000*, écoulement au centre | 1100 x 1000 x 15/30 mm | Pièce | 456,61 |
| LTUBE17125 | TUB-HMR 1200/1000*, écoulement au centre | 1200 x 1000 x 15/30 mm | Pièce | 476,00 |
| LTUBE17126 | TUB-HMR 1300/1000*, écoulement au centre | 1300 x 1000 x 15/30 mm | Pièce | 523,36 |
| LTUBE17127 | TUB-HMR 1400/1000*, écoulement au centre | 1400 x 1000 x 15/30 mm | Pièce | 556,64 |
| LTUBE17128 | TUB-HMR 1500/1000*, écoulement au centre | 1500 x 1000 x 15/30 mm | Pièce | 589,68 |
| LTUBE17129 | TUB-HMR 1600/1000*, écoulement au centre | 1600 x 1000 x 15/30 mm | Pièce | 623,61 |

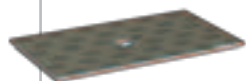

LUX ELEMENTS réalise des fabrications sur mesure pour TUB.

Ces fabrications se rapportent à des dimensions, épaisseurs, formes etc. Vous trouverez de plus amples infos à la page 5.



Pour plus d'informations sur TUB voir www.luxelements.com.

Fiches techniques, instructions de montage, certificats de contrôle et autres brochures sous «Téléchargement», vidéos sous «La pratique» et sur YouTube.



Receveurs de douche à l'italienne avec technique d'écoulement séparée pour intégration dans plancher en bois pour remplacement de baignoire

TUB-H BOL

- Étanchéification en usine
- Cadre de réception pour siphon de sol étanchéifié
- Pente réalisée en usine (4 côtés)
- Raccourcissable en longueur grâce à la zone sans pente
- Faible hauteur de receveur de douche : 15/30 mm
- Construction adaptée aux personnes à mobilité réduite
- Deuxième niveau de drainage
- Système de clic pour une fixation sécurisée du siphon de sol
- Systèmes d'écoulement assortis voir page 130–133

Egalement disponible avec écoulement en ligne, voir TUB-LINE H BOL, page 128

Accessoires (en option)

- Banquettes compatibles RELAX-BA à partir de la page 46

REMARQUE : en cas d'intervention sur des parties porteuses de la construction, il est nécessaire de consulter un maître d'œuvre spécialisé et de respecter les directives nationales et règlements relatifs à la construction.



- Receveur de douche pouvant être recoupé

TUB-H BOL 1800/800 – pouvant être découpé jusqu'à min. 800 x 1200 mm

TUB-H BOL 1800/900 – pouvant être découpé jusqu'à min. 900 x 1200 mm

TUB-H BOL 1800/1000 – pouvant être découpé jusqu'à min. 1000 x 1200 mm

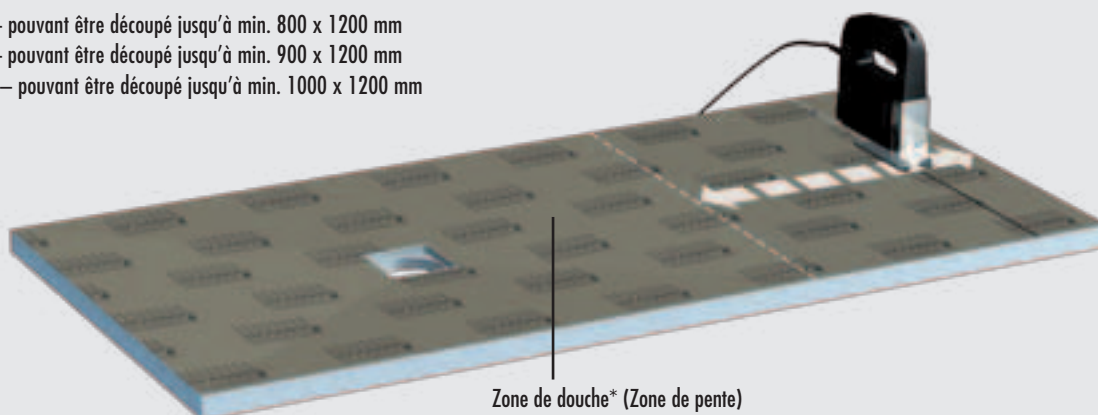

Zone de douche* (Zone de pente)

*REMARQUE : Les alimentations et robinetteries doivent être aménagées dans la zone de douche.

■ DONNEES PRODUITS – LUX ELEMENTS®-TUB-H BOL

Données emballage page 151 · Calculations en ligne page 7 · * conforme à la norme DIN 18534

| NUMERO D'ARTICLE | DESIGNATION D'ARTICLE / DESCRIPTION D'ARTICLE | FORMATS NOMINAUX/DIMENSIONS LONGUEUR x LARGEUR x HAUTEUR | UNITE | PRIX / UNITE € |
|------------------|---|--|-------|----------------|
|------------------|---|--|-------|----------------|

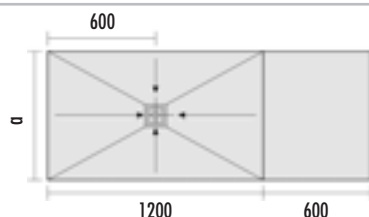

TUB-LINE H BOL 1800/800: a = 800
TUB-LINE H BOL 1800/900: a = 900
TUB-LINE H BOL 1800/1000: a = 1000



| | | | | |
|---|---|------------------------|-------|--------|
| TUB-H BOL , receveur de douche en mousse dure pour remplacement de baignoire, avec cadre de réception pour siphon de sol intégré et étanchéifié 135 x 135 mm, pouvant être découpé, écoulement au centre de la zone de pente. → Technique d'écoulement et accessoires voir page 130–133 | | | | |
| LTUBE17031 | TUB-H BOL 1800/800* , pouvant être découpé jusqu'à min. 800 x 1200 mm, zone en pente de 800 x 1200 mm | 1800 x 800 x 15/30 mm | Pièce | 541,00 |
| LTUBE17018 | TUB-H BOL 1800/900* , pouvant être découpé bis minimal 900 x 1200 mm, zone en pente de 900 x 1200 mm | 1800 x 900 x 15/30 mm | Pièce | 560,49 |
| LTUBE17032 | TUB-H BOL 1800/1000* , pouvant être découpé jusqu'à min. 1000 x 1200 mm, zone en pente de 1000 x 1200 mm | 1800 x 1000 x 15/30 mm | Pièce | 636,35 |



LUX ELEMENTS réalise des fabrications sur mesure pour TUB.

Ces fabrications se rapportent à des dimensions, épaisseurs, formes etc. Vous trouverez de plus amples infos à la page 5.



Pour plus d'informations sur TUB voir www.luxelements.com.

Fiches techniques, instructions de montage, certificats de contrôle et autres brochures sous «Téléchargement», vidéos sous «La pratique» et sur YouTube.



Receveurs de douche à l'italienne avec technique d'écoulement séparée pour intégration dans plancher en bois

TUB-LINE H

- Receveur de douche pour intégration dans plancher en bois avec écoulement en ligne intégré et étanchéifié (70 x 650 mm, 70 x 750 mm ou 70 x 850 mm)
- Étanchéification en usine
- Pente (4 côtés) réalisée en usine
- Faible hauteur de receveur de douche : 20/30 mm
- Grâce à la grille en ligne réversible, le système offre deux variantes de design
- Pose propre du carrelage grâce à l'aide au carrelage
- Réglage en hauteur pour une adaptation optimale à l'épaisseur du revêtement
- Construction adaptée aux personnes à mobilité réduite
- Deuxième niveau de drainage
- Système de clic pour une fixation sécurisée du siphon de sol
- Systèmes d'écoulement assortis voir page 134

Egalement disponible avec écoulement en un point, voir TUB-H, page 120

REMARQUE : en cas d'intervention sur des parties porteuses de la construction, il est nécessaire de consulter un maître d'œuvre spécialisé et de respecter les directives nationales et règlements relatifs à la construction.

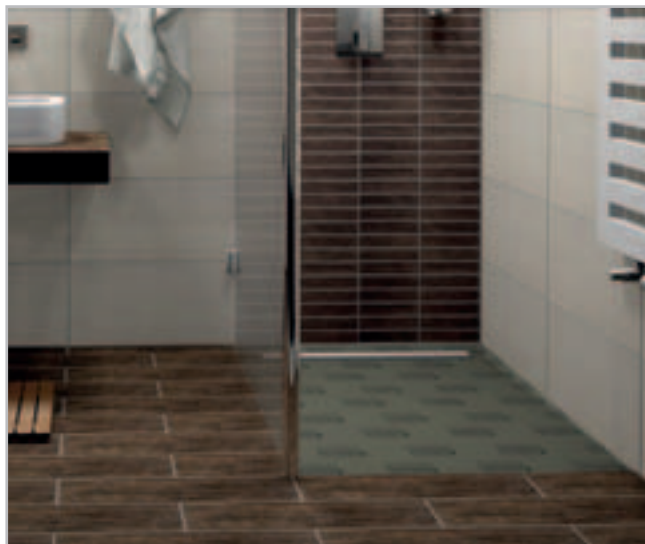

■ Hauteur de montage

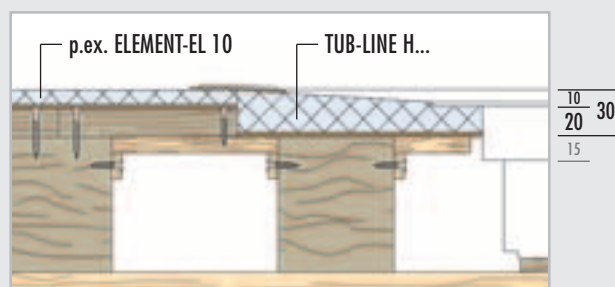

REMARQUE : Toutes les dimensions sont en mm. Dimensions sans colle et carrelage.

■ DONNEES PRODUITS – LUX ELEMENTS®-TUB-LINE H

Données emballage page 151 · Calcul en ligne page 7 · * conforme à la norme DIN 18534

| NUMERO D'ARTICLE | DESIGNATION D'ARTICLE / DESCRIPTION D'ARTICLE | FORMATS NOMINAUX/DIMENSIONS LONGUEUR x LARGEUR x HAUTEUR | UNITE | PRIX / UNITE € |
|------------------|---|--|-------|----------------|
|------------------|---|--|-------|----------------|

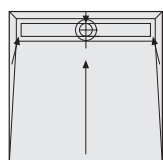

TUB-LINE HQ4

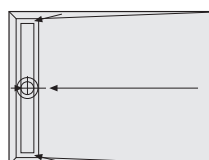

TUB-LINE HR4

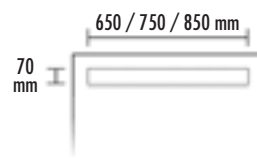

Écoulement en ligne

TUB-LINE H, receveur de douche en mousse dure, pente 4 côtés, avec écoulement en ligne intégré et étanchéifié sur la largeur, avec cadre de finition et grille en ligne en acier inoxydable brossé, réversible, à carreler, avec obturateur d'odeurs, ajustable en hauteur entre 5 et 17 mm grâce à un adaptateur de hauteur, pour intégration dans plancher en bois. → **Technique d'écoulement et accessoires voir page 134**

avec écoulement en ligne 70 x 650 mm

| | | | | |
|------------|--------------------------|----------------------|-------|--------|
| LTUBE96006 | TUB-LINE HQ4 800*, carré | 800 x 800 x 20/30 mm | Pièce | 872,87 |
|------------|--------------------------|----------------------|-------|--------|

avec écoulement en ligne 70 x 750 mm

| | | | | |
|------------|--------------------------|----------------------|-------|--------|
| LTUBE96001 | TUB-LINE HQ4 900*, carré | 900 x 900 x 20/30 mm | Pièce | 895,69 |
|------------|--------------------------|----------------------|-------|--------|

avec écoulement en ligne 70 x 850 mm

| | | | | |
|------------|---------------------------|------------------------|-------|--------|
| LTUBE96003 | TUB-LINE HQ4 1000*, carré | 1000 x 1000 x 20/30 mm | Pièce | 918,51 |
|------------|---------------------------|------------------------|-------|--------|

| | | | | |
|------------|---------------------------|------------------------|-------|--------|
| LTUBE96007 | TUB-LINE HQ4 1100*, carré | 1100 x 1100 x 20/30 mm | Pièce | 960,42 |
|------------|---------------------------|------------------------|-------|--------|

| | | | | |
|------------|---------------------------|------------------------|-------|----------|
| LTUBE96004 | TUB-LINE HQ4 1200*, carré | 1200 x 1200 x 20/30 mm | Pièce | 1.002,31 |
|------------|---------------------------|------------------------|-------|----------|

avec écoulement en ligne 70 x 650 mm

| | | | | |
|------------|--------------------------------------|----------------------|-------|--------|
| LTUBE96008 | TUB-LINE HR4 900/800*, rectangulaire | 900 x 800 x 20/30 mm | Pièce | 860,04 |
|------------|--------------------------------------|----------------------|-------|--------|

| | | | | |
|------------|---------------------------------------|-----------------------|-------|--------|
| LTUBE96009 | TUB-LINE HR4 1000/800*, rectangulaire | 1000 x 800 x 20/30 mm | Pièce | 875,14 |
|------------|---------------------------------------|-----------------------|-------|--------|

| | | | | |
|------------|---------------------------------------|-----------------------|-------|--------|
| LTUBE96010 | TUB-LINE HR4 1100/800*, rectangulaire | 1100 x 800 x 20/30 mm | Pièce | 890,24 |
|------------|---------------------------------------|-----------------------|-------|--------|

| | | | | |
|------------|---------------------------------------|-----------------------|-------|--------|
| LTUBE96011 | TUB-LINE HR4 1200/800*, rectangulaire | 1200 x 800 x 20/30 mm | Pièce | 905,34 |
|------------|---------------------------------------|-----------------------|-------|--------|

avec écoulement en ligne 70 x 750 mm

| | | | | |
|------------|---------------------------------------|-----------------------|-------|--------|
| LTUBE96012 | TUB-LINE HR4 1000/900*, rectangulaire | 1000 x 900 x 20/30 mm | Pièce | 902,36 |
|------------|---------------------------------------|-----------------------|-------|--------|

| | | | | |
|------------|---------------------------------------|-----------------------|-------|--------|
| LTUBE96013 | TUB-LINE HR4 1100/900*, rectangulaire | 1100 x 900 x 20/30 mm | Pièce | 919,04 |
|------------|---------------------------------------|-----------------------|-------|--------|

| | | | | |
|------------|---------------------------------------|-----------------------|-------|--------|
| LTUBE96002 | TUB-LINE HR4 1200/900*, rectangulaire | 1200 x 900 x 20/30 mm | Pièce | 944,55 |
|------------|---------------------------------------|-----------------------|-------|--------|

| | | | | |
|------------|---------------------------------------|-----------------------|-------|--------|
| LTUBE96014 | TUB-LINE HR4 1300/900*, rectangulaire | 1300 x 900 x 20/30 mm | Pièce | 970,07 |
|------------|---------------------------------------|-----------------------|-------|--------|

| | | | | |
|------------|---------------------------------------|-----------------------|-------|--------|
| LTUBE96005 | TUB-LINE HR4 1400/900*, rectangulaire | 1400 x 900 x 20/30 mm | Pièce | 996,50 |
|------------|---------------------------------------|-----------------------|-------|--------|

| | | | | |
|------------|---------------------------------------|-----------------------|-------|----------|
| LTUBE96015 | TUB-LINE HR4 1500/900*, rectangulaire | 1500 x 900 x 20/30 mm | Pièce | 1.022,93 |
|------------|---------------------------------------|-----------------------|-------|----------|

| | | | | |
|------------|---------------------------------------|-----------------------|-------|----------|
| LTUBE96016 | TUB-LINE HR4 1600/900*, rectangulaire | 1600 x 900 x 20/30 mm | Pièce | 1.035,91 |
|------------|---------------------------------------|-----------------------|-------|----------|

avec écoulement en ligne 70 x 850 mm

| | | | | |
|------------|--|------------------------|-------|--------|
| LTUBE96017 | TUB-LINE HR4 1100/1000*, rectangulaire | 1100 x 1000 x 20/30 mm | Pièce | 977,12 |
|------------|--|------------------------|-------|--------|

| | | | | |
|------------|--|------------------------|-------|----------|
| LTUBE96018 | TUB-LINE HR4 1200/1000*, rectangulaire | 1200 x 1000 x 20/30 mm | Pièce | 1.002,64 |
|------------|--|------------------------|-------|----------|

| | | | | |
|------------|--|------------------------|-------|----------|
| LTUBE96019 | TUB-LINE HR4 1300/1000*, rectangulaire | 1300 x 1000 x 20/30 mm | Pièce | 1.028,15 |
|------------|--|------------------------|-------|----------|

| | | | | |
|------------|--|------------------------|-------|----------|
| LTUBE96020 | TUB-LINE HR4 1400/1000*, rectangulaire | 1400 x 1000 x 20/30 mm | Pièce | 1.054,58 |
|------------|--|------------------------|-------|----------|

| | | | | |
|------------|--|------------------------|-------|----------|
| LTUBE96021 | TUB-LINE HR4 1500/1000*, rectangulaire | 1500 x 1000 x 20/30 mm | Pièce | 1.081,01 |
|------------|--|------------------------|-------|----------|

| | | | | |
|------------|--|------------------------|-------|----------|
| LTUBE96022 | TUB-LINE HR4 1600/1000*, rectangulaire | 1600 x 1000 x 20/30 mm | Pièce | 1.097,12 |
|------------|--|------------------------|-------|----------|



LUX ELEMENTS réalise des fabrications sur mesure pour TUB.

Ces fabrications se rapportent à des dimensions, épaisseurs, formes etc. Vous trouverez de plus amples infos à la page 5.



Pour plus d'informations sur TUB voir www.luxelements.com.

Fiches techniques, instructions de montage, certificats de contrôle et autres brochures sous «Téléchargement», vidéos sous «La pratique» et sur YouTube.



Receveurs de douche à l'italienne avec technique d'écoulement séparée pour intégration dans plancher en bois pour remplacement de baignoire

TUB-LINE H BOL

- Receveur de douche pour intégration dans plancher en bois avec écoulement en ligne intégré et étanchéifié (70 x 650 mm, 70 x 750 mm ou 70 x 850 mm)
- Étanchéification en usine
- Pente (4 côtés) réalisée en usine
- Faible hauteur de receveur de douche : 20/30 mm
- Grâce à la grille en ligne réversible, le système offre deux variantes de design
- Pose propre du carrelage grâce à l'aide au carrelage
- Réglage en hauteur pour une adaptation optimale à l'épaisseur du revêtement
- Raccourcissable en longueur grâce à la zone sans pente
- Construction adaptée aux personnes à mobilité réduite
- Deuxième niveau de drainage
- Système de clic pour une fixation sécurisée du siphon de sol
- Systèmes d'écoulement assortis voir page 134

Egalement disponible avec écoulement en un point, voir TUB-H BOL, page 124

Accessoires (en option)

- Banquettes compatibles RELAX-BA à partir de la page 46



- Receveur de douche pouvant être recoupé

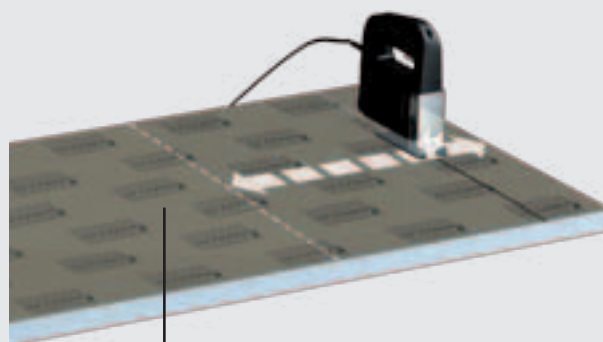

Zone de douche* (Zone de pente)

*REMARQUE : Les alimentations et robinetteries doivent être aménagées dans la zone de douche.

■ **DONNEES PRODUITS – LUX ELEMENTS®-TUB-LINE H BOL** Données emballage page 151 · Calcul en ligne page 7 · * conforme à la norme DIN 18534

| NUMERO D'ARTICLE | DESIGNATION D'ARTICLE / DESCRIPTION D'ARTICLE | FORMATS NOMINAUX/DIMENSIONS LONGUEUR x LARGEUR x HAUTEUR | UNITE | PRIX / UNITE € |
|------------------|---|--|-------|----------------|
|------------------|---|--|-------|----------------|

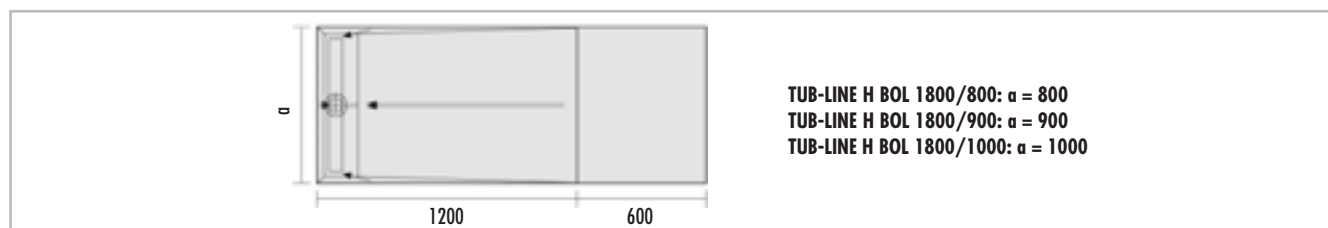

| | | | | | |
|---|---|---|-----------------------|----------|--------|
| | TUB-LINE H BOL , receveur de douche en mousse dure pour remplacement de baignoire, pente 4 côtés, avec écoulement en ligne intégré et étanchéifié sur la largeur, avec cadre de finition et grille en ligne en acier inoxydable brossé, réversible, à carreler, avec obturateur d'odeurs, ajustable en hauteur entre 5 et 17 mm grâce à un adaptateur de hauteur. → Technique d'écoulement et accessoires voir page 134 | | | | |
| | avec écoulement en ligne 70 x 650 mm | | | | |
| | LTUBE97102 | TUB-LINE H BOL 1800/800* , pouvant être découpé jusqu'à min. 800 x 1200 mm, zone en pente de 800 x 1200 mm | 1800 x 800 x 20/30 mm | Pièce | 999,80 |
| | avec écoulement en ligne 70 x 750 mm | | | | |
| LTUBE97101 | TUB-LINE H BOL 1800/900* , pouvant être découpé jusqu'à min. 900 x 1200 mm, zone en pente de 900 x 1200 mm | 1800 x 900 x 20/30 mm | Pièce | 1.042,92 | |
| avec écoulement en ligne 70 x 850 mm | | | | | |
| LTUBE97103 | TUB-LINE H BOL 1800/1000* , pouvant être découpé jusqu'à min. 1000 x 1200 mm, zone en pente de 1000 x 1200 mm | 1800 x 1000 x 20/30 mm | Pièce | 1.134,97 | |

LUX ELEMENTS réalise des fabrications sur mesure pour TUB. Ces fabrications se rapportent à des dimensions, épaisseurs, formes etc. Vous trouverez de plus amples infos à la page 5.

Pour plus d'informations sur TUB voir www.luxelements.com.
Fiches techniques, instructions de montage, certificats de contrôle et autres brochures sous «Téléchargement», vidéos sous «La pratique» et sur YouTube.

■ Technique d'écoulement et accessoires

TUB Systèmes d'écoulement – Pour les systèmes d'écoulement des receveurs de douche TUB, il faut distinguer les systèmes à combiner librement et les systèmes entièrement assemblés (à partir de la page 132).

TUB Systèmes d'écoulement à combiner librement

- Siphons – TUB-BA-...
vertical ou horizontal
- Support de grille avec grille standard – TUB-RA-S
- Support de grille avec grille design – TUB-RA-D...
Variantes de design voir page 131
- Débit d'écoulement selon DIN EN 1253 [l /s]:
Obturbateur d'odeurs standard DN 50 vertical
– TUB-BA-S avec grille standard : 1,7 l /s
– TUB-BA-S 100 avec grille standard : 1,2 l /s
Obturbateur d'odeurs standard DN 50 horizontal
– TUB-BA-W avec grille standard : 1,0 l /s

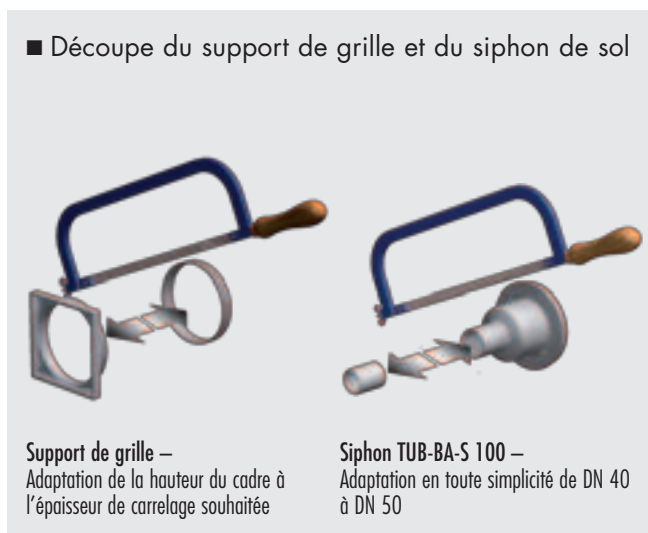

■ DONNEES PRODUITS – TUB SYSTEMES D'ECOULEMENT À COMBINER LIBREMENT

Données emballage page 152 · Calcul en ligne page 7

| | NUMERO D'ARTICLE | DESIGNATION D'ARTICLE / DESCRIPTION D'ARTICLE | FORMATS NOMINAUX/DIMENSIONS LONGUEUR x LARGEUR | UNITE | PRIX / UNITE € |
|--|------------------|--|--|-------|----------------|
| | LTUBE1102 | TUB-BA-S , siphon de sol DN 50 vertical, pour carottage 160 mm, avec obturbateur d'odeurs | | Kit | 48,48 |
| | LTUBE1103 | TUB-BA-S 100 , siphon de sol DN 40/ DN 50 vertical, pour carottage 100 mm, avec obturbateur d'odeurs | | Kit | 48,48 |
| | LTUBE1101 | TUB-BA-W , siphon de sol DN 50 horizontal, avec obturbateur d'odeurs | | Kit | 40,88 |
| | LTUBE1100 | TUB-RA-S , support de grille en ABS et grille standard en acier inoxydable, hauteur de cadre adaptable à l'épaisseur de carrelage | Dimension extérieure: 130 x 130 mm, Grille: 120 x 120 mm | Kit | 32,19 |







suite page 131

TECHNIQUE D'ÉCOULEMENT ET ACCESSOIRES – DOUCHES

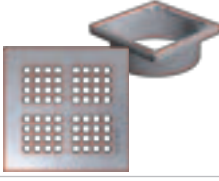
ÉCOULEMENT EN UN POINT / SYSTEMES D'ÉCOULEMENT ET ACCESSOIRES

■ DONNÉES PRODUITS – TUB SYSTEMES D'ÉCOULEMENT À COMBINER LIBREMENT

Données emballage page 152 · Calculations en ligne page 7

| | NUMERO D'ARTICLE | DESIGNATION D'ARTICLE / DESCRIPTION D'ARTICLE | FORMATS NOMINAUX/DIMENSIONS LONGUEUR x LARGEUR | UNITE | PRIX / UNITE € |
|---|------------------|---|---|-------|----------------|
|  | LTUBE1104 | TUB-RA-DA , support de grille en ABS, grille finition « ANGOLO » en acier inoxydable, hauteur de cadre adaptable à l'épaisseur de carrelage | Dimension extérieure : 132 x 132 mm, Grille : 120 x 120 mm | Kit | 101,57 |
|  | LTUBE1105 | TUB-RA-DC , support de grille en ABS, grille finition « CUBE » en acier inoxydable, hauteur de cadre adaptable à l'épaisseur de carrelage | Dimension extérieure : 132 x 132 mm, Grille : 120 x 120 mm | Kit | 111,96 |
|  | LTUBE1106 | TUB-RA-DM , support de grille en ABS, grille finition « MARE » en acier inoxydable, hauteur de cadre adaptable à l'épaisseur de carrelage | Dimension extérieure : 132 x 132 mm, Grille : 120 x 120 mm | Kit | 101,33 |
|  | LTUBE1107 | TUB-RA-DL , support de grille en ABS, grille finition « LUMEN » en acier inoxydable, hauteur de cadre adaptable à l'épaisseur de carrelage | Dimension extérieure : 132 x 132 mm, Grille : 120 x 120 mm | Kit | 101,37 |
|  | LTUBE1108 | TUB-RA-DV , support de grille en ABS, avec cadre de finition et grille à carrelage « VARI » en acier inoxydable, hauteur de cadre adaptable à l'épaisseur de carrelage, l'épaisseur de la couche (carrelage + colle) pour le receveur de douche minimum 5 mm, pour la chape à carrelage 8 mm | Dimension extérieure : 132 x 132 mm, Grille : 110 x 110 mm | Kit | 101,26 |
|  | LTUBE1110 | TUB-RA-DS , support de grille en ABS, grille finition « rainures » en acier inoxydable, hauteur de cadre adaptable à l'épaisseur de carrelage, avec système de verrouillage | Dimension extérieure : 132 x 132 mm, Grille : 120 x 120 mm | Kit | 129,44 |
|  | LTUBE1109 | TUB-RA-DF , support de grille en ABS, avec cadre de finition en acier inoxydable et grille à carrelage en plastique, hauteur de cadre adaptable à l'épaisseur de carrelage, avec système de verrouillage, l'épaisseur de la couche (carrelage + colle) pour le receveur de douche | Dimension extérieure : 132 x 132 mm, Grille : 110 x 110 mm | Kit | 152,35 |
|  | LTUBE1001 | TUB-RA-A , support de grille en ABS, y compris grille standard en acier inoxydable 120 x 120 mm, hauteur totale 85 mm, hauteur de cadre adaptable | Cotes extérieures cadre : 130 x 130 mm; hauteur du cadre : 9 mm | Kit | 43,80 |

Convient pour tous les receveurs de douches LUX ELEMENTS®-TUB et éléments d'écoulement de douche TUB-MQ-SET 300 · L'épaisseur de la couche (carrelage + colle) : TUB-RA-S/DA/DC/DM/DL/DS : pour le receveur de douche : minimum 5 mm / TUB-RA-DV : pour le receveur de douche : minimum 5 mm / pour la chape à carrelage : 8 mm / TUB-RA-DF : pour le receveur de douche : minimum 14 mm / pour la chape à carrelage : 11 mm **REMARQUE** : Débit constant pour l'utilisation de grilles Design et/ou accessoires, voir fiches techniques TUB

TUB Systèmes d'écoulement complet

- Set de grille standard avec support de grille et siphon de sol vertical ou horizontal
- Montage simple
- Débit d'écoulement selon DIN EN 1253 [l /s]:
 Obturateur d'odeurs standard DN 50 vertical
 – TUB-BAS-S grille standard : 1,7 l /s
 – TUB-BAS-S 100 grille standard : 1,2 l /s
 Obturateur d'odeurs standard DN 50 horizontal
 – TUB-BAW-S grille standard : 1,0 l /s

■ Découpe du support de grille et du siphon de sol

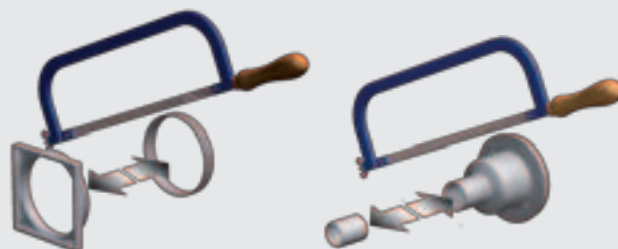

Support de grille –
Adaptation de la hauteur du cadre à l'épaisseur de carrelage souhaitée

Siphon TUB-BA-S 100 –
Adaptation en toute simplicité de DN 40 à DN 50

■ DONNEES PRODUITS – TUB SYSTEMES D'ECOULEMENT COMPLET

Données emballage page 152 · Calcul en ligne page 7

| | NUMERO D'ARTICLE | DESIGNATION D'ARTICLE / DESCRIPTION D'ARTICLE | FORMATS NOMINAUX/DIMENSIONS LONGUEUR x LARGEUR | UNITE | PRIX / UNITE € |
|--|------------------|--|---|-------|----------------|
| | LTUBE1180 | TUB-BAS-S , siphon de sol DN 50 vertical, pour carottage 160 mm, avec obturateur d'odeurs, y compris support de grille en ABS et grille standard en acier inoxydable, hauteur de cadre adaptable à l'épaisseur de carrelage | Dimension extérieure : 130 x 130 mm, Grille: 120 x 120 mm | Kit | 74,42 |
| | LTUBE1193 | TUB-BAS-S 100 , siphon de sol DN 40/DN 50 vertical, pour carottage 100 mm, avec obturateur d'odeurs, y compris support de grille en ABS et grille standard en acier inoxydable, hauteur de cadre adaptable à l'épaisseur de carrelage | Dimension extérieure : 130 x 130 mm, Grille: 120 x 120 mm | Kit | 74,42 |
| | LTUBE1184 | TUB-BAW-S , siphon de sol DN 50 horizontal, avec obturateur d'odeurs, y compris support de grille en ABS et grille standard en acier inoxydable, hauteur de cadre adaptable à l'épaisseur de carrelage | Dimension extérieure : 130 x 130 mm, Grille: 120 x 120 mm | Kit | 66,90 |

Convient pour tous les receveurs de douches LUX ELEMENTS®-TUB et éléments d'écoulement de douche TUB-MQ-SET 300

REMARQUE : Débit constant pour l'utilisation de grilles Design et/ou accessoires, voir fiches techniques TUB



Pour plus d'informations sur TUB voir www.luxelements.com.

Fiches techniques, instructions de montage, certificats de contrôle et autres brochures sous «Téléchargement», vidéos sous «La pratique» et sur YouTube.

TUB Systèmes d'écoulement accessoires

- Convient pour tous les systèmes d'écoulement TUB *
- Élément isolant aux bruits d'impact pour réduire les nuisances sonores dues aux bruits d'écoulement d'eau, p.ex. dans des logements collectifs, centres de soins et hôtels : TUB-TSM
- Kit de protection incendie pour une sécurité accrue : TUB-BAS-S FIRE STOP

■ TUB-BAS-S FIRE STOP

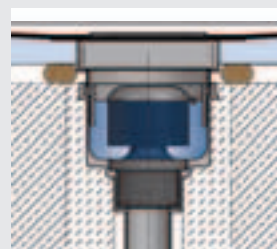



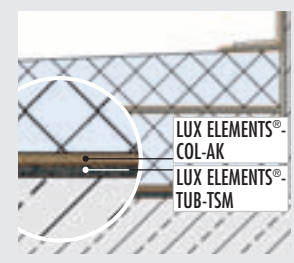



■ TUB-TSM



■ DONNÉES PRODUITS – TUB SYSTEMES D'ÉCOULEMENT ACCESSOIRES

Données emballage page 152 · Calcul en ligne page 7

| | NUMERO D'ARTICLE | DESIGNATION D'ARTICLE / DESCRIPTION D'ARTICLE | FORMATS NOMINAUX/DIMENSIONS LONGUEUR x LARGEUR x ÉPAISSEUR | UNITÉ | PRIX / UNITÉ € |
|---|----------------------|---|---|-------|----------------|
|  | LTUBE1 188 | TUB-BAZ STOP , clapet anti-odeur, mousse et bactéries, peut être installé dans des siphons existants | | Pièce | 62,97 |
|  | LTUBE1 189 | TUB-BAZ HS , filtre récupérateur amovible | | Pièce | 21,47 |
|  | LTUBE1 200 | TUB-BAZ DN 50/40 , manchon de réduction avec joint à lèvres de DN 50 / DN 40 | | Pièce | 11,61 |
|  | LTUBE1 190 | TUB-BAZ BST , manchon de dilatation, DN 50 à la norme britannique BST | | Pièce | 11,49 |
|  | LTUBE1 192 | TUB-BAZ HTK , coude de raccordement, DN 50, joint tournant 0–87° (en continu) | | Pièce | 8,90 |
|  | LTUBE1 197 | TUB-BAS-S FIRE STOP , siphon de sol DN 50 pour carottage 160 mm, vertical, avec obturateur d'odeurs, y compris support de grille en ABS et grille standard en acier inoxydable, inclus rallonge TUB-BAZ VER et protection incendie | Dimensions extérieures du cadre: 130 x 130 mm, Grille: 120 x 120 mm | Kit | 234,46 |
|  | LTUBE1 198 | TUB-BAZ DGD , presse-étoupe pour carottage 160 mm, inclus protection incendie en liaison avec TUB-BAS-S FIRE STOP | | Pièce | 153,79 |
|  | LTUBE1 191.6 | TUB-TSM 6 , élément isolant 6 mm aux bruits d'impact pour receveurs de douche en mousse dure LUX ELEMENTS | 1250 x 1250 x 6 mm | Pièce | 57,94 |
|  | LTUBE1 191.12 | TUB-TSM 12 , élément isolant 12 mm aux bruits d'impact pour receveurs de douche en mousse dure LUX ELEMENTS, pour des demandes élevées | 1250 x 1250 x 12 mm | Pièce | 83,80 |

Convient pour tous les systèmes d'écoulement LUX ELEMENTS®-TUB (TUB-BAZ HS n'est pas adapté au modèle TUB-COMBI MQ SET 300)



Pour plus d'informations sur TUB voir www.luxelements.com.

Fiches techniques, instructions de montage, certificats de contrôle et autres brochures sous «Téléchargement», vidéos sous «La pratique» et sur YouTube.

Systèmes d'écoulement et accessoires TUB-LINE

- Convient pour tous les LUX ELEMENTS®-TUB-LINE receveurs de douche et écoulement en ligne
- Débit d'écoulement selon DIN EN 1253 [l/s] :
 - vertical (TUB-LINE BA-S) : 0,8 l/s
 - horizontal (TUB-LINE BA-W 22) : 0,8 l/s
- Élément isolant aux bruits d'impact pour réduire les nuisances sonores dues aux bruits d'écoulement d'eau, p.ex. dans des logements collectifs, centres de soins et hôtels : TUB-TSM
- Kit de protection incendie pour une sécurité accrue : TUB-LINE BA-S FIRE STOP



■ TUB-LINE BA-S FIRE STOP

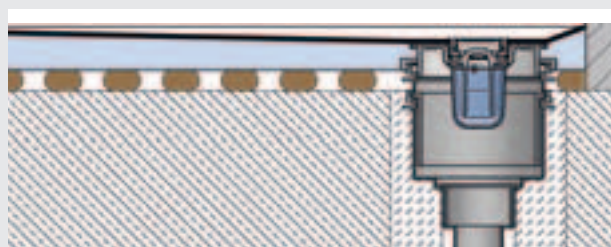

■ TUB-TSM

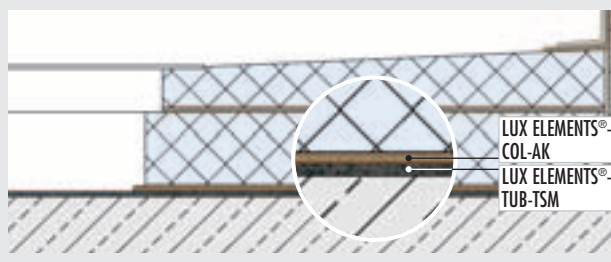

■ DONNEES PRODUITS – TUB-LINE SYSTEMES D'ÉCOULEMENT ET ACCESSOIRES

Données emballage page 153 · Calculation en ligne page 7

| | NUMERO D'ARTICLE | DESIGNATION D'ARTICLE / DESCRIPTION D'ARTICLE | FORMATS NOMINAUX/DIMENSIONS LONGUEUR x LARGEUR x ÉPAISSEUR | UNITÉ | PRIX / UNITÉ € |
|---|------------------|--|--|-------|----------------|
|  | LTUBE1113 | TUB-LINE BA-S , siphon de sol DN 50 vertical, pour carottage 160 mm, sans obturateur d'odeurs | | Pièce | 47,20 |
|  | LTUBE1112.22 | TUB-LINE BA-W 22 , siphon de sol DN 50 horizontal, sans obturateur d'odeurs | | Pièce | 39,98 |
|  | LTUBE1112.50 | TUB-LINE BA-W 50 , siphon de sol DN 50 horizontal, sans obturateur d'odeurs, convient pour TUB-LINE BA-GV 50 | | Pièce | 46,90 |
|  | LTUBE1115.50 | TUB-LINE BA-GV 50 , obturateur d'odeurs, garde d'eau de 50 mm, convient pour TUB-LINE BA-W 50 | | Pièce | 22,97 |
|  | LTUBE1288 | TUB-LINE BAZ STOP , clapet anti-odeur, mousse et bactéries, peut être installé dans des siphons existants TUB-LINE | | Pièce | 61,63 |
|  | LTUBE1114 | TUB-LINE BAZ HS , filtre récupérateur amovible, pour TUB-LINE | | Pièce | 21,44 |
|  | LTUBE1200 | TUB-BAZ DN 50/40 , manchon de réduction avec joint à lèvres de DN 50 / DN 40 | | Pièce | 11,61 |
|  | LTUBE1190 | TUB-BAZ BST , manchon de dilatation, DN 50 à la norme britannique BST | | Pièce | 11,49 |
|  | LTUBE1192 | TUB-BAZ HTK , coude de raccordement, DN 50, joint tournant 0–87° (en continu) | | Pièce | 8,90 |
|  | LTUBE1289 | TUB-LINE BA-S FIRE STOP , siphon de sol DN 50 vertical, pour carottage 160 mm, avec obturateur d'odeurs, inclus rallonge TUB-BAZ VER et protection incendie | | Kit | 234,46 |
|  | LTUBE1198 | TUB-BAZ DGD , presse-étoupe pour carottage 160 mm, inclus protection incendie en liaison avec TUB-LINE BA-S FIRE STOP | | Pièce | 153,79 |
|  | LTUBE1191.6 | TUB-TSM 6 , élément isolant 6 mm aux bruits d'impact pour receveurs de douche en mousse dure LUX ELEMENTS | 1250 x 1250 x 6 mm | Pièce | 57,94 |
|  | LTUBE1191.12 | TUB-TSM 12 , élément isolant 12 mm aux bruits d'impact pour receveurs de douche en mousse dure LUX ELEMENTS, pour des demandes élevées | 1250 x 1250 x 12 mm | Pièce | 83,80 |



Pour plus d'informations sur TUB voir www.luxelements.com.

Fiches techniques, instructions de montage, certificats de contrôle et autres brochures sous «Téléchargement», vidéos sous «La pratique» et sur YouTube.



Accessoires de montage pour TUB et TUB-LINE

TUB-KIT

- Tout le matériel utile pour le montage rassemblé en un kit
- Trois variantes, adaptées aux dimensions du receveur de douche
- Protection contre les coupures DRY-SB voir page 24, autre matériel de montage à partir de la page 20

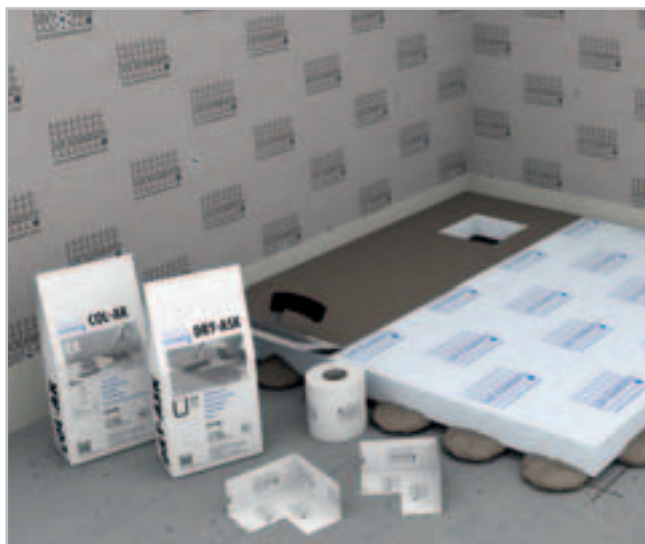

Colle d'application – COL-AK

- Mortier destiné à la fixation
- Pour la mise en œuvre, l'égalisation et l'encollage d'éléments porteurs en mousse dure LUX ELEMENTS®
- Stable, assure une prise rapide, résiste à l'eau
- Se caractérise par une teneur en chromates réduite à la directive de l'UE 2003/53/EC



Enduit d'étanchéité – DRY-ASK

- Enduit d'étanchéité mono-composant, imperméable, permettant un pontage des fissures
- Pour étanchéité de grandes surfaces sur les éléments porteurs en mousse dure LUX ELEMENTS®



Bande d'étanchéité – DRY-DB

- Non-tissé spécial très mince, résistant à la déchirure, élastique et ouvert à la diffusion de vapeur
- Pour l'étanchéité des raccords en combinaison avec l'enduit d'étanchéité DRY-ASK ou pour les receveurs de douche
- Pour jonctions mur/sol, angles intérieurs, angles extérieurs





■ DONNEES PRODUITS – LUX ELEMENTS®-TUB-KIT

Données emballage page 151 · Calculation en ligne page 7

| NUMERO D'ARTICLE | DESIGNATION D'ARTICLE / DESCRIPTION D'ARTICLE | UNITE | PRIX / UNITE € |
|------------------|---|-------|----------------|
|------------------|---|-------|----------------|

■ Domaine d'utilisation

| Longueur TUB a en mm | Longueur TUB b en mm | sans élément de support, collage à plein bain | sans élément de support, sur plots de 15 mm | avec élément de support, collage à plein bain | avec élément de support, sur plots de 15 mm |
|----------------------|----------------------|---|---|---|---|
| 900 | 900 | TUB-KIT UNI | TUB-KIT UNI GK | TUB-KIT UNI | TUB-KIT UNI GK |
| 1000 | 800 | TUB-KIT UNI | TUB-KIT UNI GK | TUB-KIT UNI | TUB-KIT UNI GK |
| 1000 | 1000 | TUB-KIT UNI | TUB-KIT UNI GK | TUB-KIT UNI | TUB-KIT UNI GK |
| 1200 | 1200 | TUB-KIT UNI | TUB-KIT UNI GK | TUB-KIT UNI GK | TUB-KIT UNI GG |
| 1400 | 1400 | TUB-KIT UNI GK | TUB-KIT UNI GG | TUB-KIT UNI GK | TUB-KIT UNI GG |
| 1500 | 1500 | TUB-KIT UNI GK | TUB-KIT UNI GG | TUB-KIT UNI GK | TUB-KIT UNI GG |
| 2000 | 1000 | TUB-KIT UNI GK | TUB-KIT UNI GG | TUB-KIT UNI GK | TUB-KIT UNI GG |

| | | | | |
|---|------------------|---|-----|--------|
|  | LTUBE1090 | TUB-KIT UNI , kit de montage pour receveur de douche : 5 kg COL-AK, 3,5 kg DRY-ASK, 10 m DRY-DB, 2 pièces DRY-DBIE (angles intérieurs) | Kit | 127,76 |
|  | LTUBE1098 | TUB-KIT UNI GK , kit de montage pour receveur de douche : 3 x 5 kg COL-AK, 3,5 kg DRY-ASK, 10 m DRY-DB, 2 pièces DRY-DBIE (angles intérieurs) | Kit | 167,81 |
|  | LTUBE1099 | TUB-KIT UNI GG , kit de montage pour receveur de douche : 5 x 5 kg COL-AK, 3,5 kg DRY-ASK, 10 m DRY-DB, 2 pièces DRY-DBIE (angles intérieurs) | Kit | 191,66 |



Pour plus d'informations sur TUB voir www.luxelements.com.

Fiches techniques, instructions de montage, certificats de contrôle et autres brochures sous «Téléchargement», vidéos sous «La pratique» et sur YouTube.

Données emballage

LUX ELEMENTS®-ELEMENT

voir page 13/15/17

| EMBALLAGE INDIVIDUEL | | | | | | | |
|--|-----------------------|---------------|---|---|----------------|-----------------|-------------------|
| NUMERO D'ARTICLE | DESIGNATION D'ARTICLE | LOT | DIMENSIONS – LONGUEUR x LARGEUR x EPAISSEUR | | UNITE | POIDS/UNITE | POIDS/PALETTE |
| LELEEMIX2000 | ELEMENT-EL MIX 1 | Palette | 2500 x 1200 x 710 mm | | Kit | 267,90 kg | 287,90 kg |
| LELEEMIX2001 | ELEMENT-EL MIX 2 | | 2500 x 1200 x 800 mm | | | 271,50 kg | 291,50 kg |
| LELEEMIX2002 | ELEMENT-EL MIX 3 | | 2500 x 1200 x 600 mm | | | 258,00 kg | 278,00 kg |
| LELEEMIX2003 | ELEMENT-EL MIX 4 | | 2500 x 1200 x 820 mm | | | 275,10 kg | 295,10 kg |
| LELEEMIX1000 | ELEMENT-EL BABY MIX 1 | | 1250 x 1200 x 750 mm | | | 228,00 kg | 238,00 kg |
| LELEEMIX3000 | ELEMENT-EL MAXI MIX 1 | | 2500 x 900 x 760 mm | | | 306,00 kg | 320,00 kg |
| EMBALLAGE GROUPE – PALETTE PAR PRODUIT | | | | | | | |
| NUMERO D'ARTICLE | DESIGNATION D'ARTICLE | PIECE/PALETTE | m ² /PALETTE | DIMENSIONS DES PALETTES LONGUEUR x LARGEUR x EPAISSEUR | UNITE | POIDS/ UNITE | POIDS/ PALETTE |
| LELEE1119 | ELEMENT-EL 10 | 80 | 120 | 2500 x 1200 x 540 mm | m ² | ~ 3,20 kg | 400 kg |
| LELEE1131 | ELEMENT-EL 12 | 80 | 120 | 2500 x 1200 x 620 mm | | ~ 3,30 kg | 400 kg |
| LELEE1120 | ELEMENT-EL 20 | 80 | 120 | 2500 x 1200 x 920 mm | | ~ 3,50 kg | 435 kg |
| LELEE1121 | ELEMENT-EL 30 | 52 | 78 | 2500 x 1200 x 900 mm | | ~ 3,80 kg | 310 kg |
| LELEE1123 | ELEMENT-EL 40 | 40 | 60 | 2500 x 1200 x 920 mm | | ~ 4,10 kg | 260 kg |
| LELEE1122 | ELEMENT-EL 50 | 32 | 48 | 2500 x 1200 x 920 mm | | ~ 4,40 kg | 225 kg |
| LELEE1133 | ELEMENT-EL 80 | 24 | 36 | 2500 x 1200 x 1080 mm | | ~ 5,30 kg | 205 kg |
| LELEE1137 | ELEMENT-EL 100 | 20 | 30 | 2500 x 1200 x 1150 mm | | ~ 6,00 kg | 190 kg |
| LELEE1116 | ELEMENT-EL Baby 4 | 160 | 120 | 1250 x 1200 x 440 mm | | ~ 3,00 kg | 370 kg |
| LELEE1117 | ELEMENT-EL Baby 6 | 160 | 120 | 1250 x 1200 x 600 mm | | ~ 3,00 kg | 370 kg |
| LELEE1118 | ELEMENT-EL Baby 10 | 100 | 75 | 1250 x 1200 x 630 mm | | ~ 3,20 kg | 250 kg |
| LELEE1135 | ELEMENT-EL Baby 12 | 80 | 60 | 1250 x 1200 x 620 mm | | ~ 3,30 kg | 200 kg |
| LELEE1141 | ELEMENT-EL Baby 20 | 80 | 60 | 1250 x 1200 x 920 mm | | ~ 3,50 kg | 200 kg |
| LELEE1142 | ELEMENT-EL Baby 30 | 52 | 39 | 1250 x 1200 x 900 mm | | ~ 3,80 kg | 160 kg |
| LELEE1143 | ELEMENT-EL Baby 40 | 40 | 30 | 1250 x 1200 x 920 mm | | ~ 4,10 kg | 130 kg |
| LELEE1144 | ELEMENT-EL Baby 50 | 32 | 24 | 1250 x 1200 x 920 mm | | ~ 4,40 kg | 115 kg |
| LELEE1145 | ELEMENT-EL Baby 80 | 24 | 18 | 1250 x 1200 x 1080 mm | | ~ 5,30 kg | 105 kg |
| LELEE1146 | ELEMENT-EL Baby 100 | 20 | 15 | 1250 x 1200 x 1150 mm | | ~ 6,00 kg | 100 kg |
| LELEE1210 | ELEMENT-EL Maxi 12 | 40 | 90 | 2500 x 900 x 620 mm | | ~ 3,30 kg | 310 kg |
| LELEE1211 | ELEMENT-EL Maxi 20 | 40 | 90 | 2500 x 900 x 920 mm | | ~ 3,50 kg | 325 kg |
| LELEE1212 | ELEMENT-EL Maxi 50 | 16 | 36 | 2500 x 900 x 920 mm | | ~ 4,40 kg | 170 kg |
| LELEE1213 | ELEMENT-EL Maxi 80 | 12 | 27 | 2500 x 900 x 1080 mm | | ~ 5,30 kg | 160 kg |
| LELEE1214 | ELEMENT-EL Maxi 100 | 10 | 22,50 | 2500 x 900 x 1150 mm | | ~ 6,00 kg | 150 kg |
| LELEE2001 | ELEMENT-SL 30 | 52 | 78 | 2500 x 1200 x 900 mm | | ~ 3,80 kg | 300 kg |
| LELEE2003 | ELEMENT-SL 50 | 32 | 48 | 2500 x 1200 x 920 mm | | ~ 4,40 kg | 215 kg |
| LELEE2002 | ELEMENT-SQ 30 | 52 | 78 | 2500 x 1200 x 900 mm | | ~ 3,80 kg | 300 kg |
| LELEE2004 | ELEMENT-SQ 50 | 32 | 48 | 2500 x 1200 x 920 mm | | ~ 4,40 kg | 215 kg |
| LELEE3009 | ELEMENT-VK Baby 6 | 160 | 120 | 1250 x 1200 x 600 mm | | ~ 3,30 kg | 410 kg |
| LELEE3010 | ELEMENT-VK Baby 12 | 80 | 60 | 1250 x 1200 x 630 mm | | ~ 3,90 kg | 248 kg |
| LELEE3011 | ELEMENT-VK Baby 20 | 80 | 60 | 1250 x 1200 x 950 mm | | ~ 4,10 kg | 260 kg |
| LELEE3012 | ELEMENT-VK Baby 30 | 52 | 39 | 1250 x 1200 x 930 mm | | ~ 4,30 kg | 180 kg |
| LELEE3013 | ELEMENT-VK Baby 50 | 32 | 24 | 1250 x 1200 x 950 mm | | ~ 4,75 kg | 124 kg |
| LELEE3001 | ELEMENT-VK 12 | 80 | 120 | 2500 x 1200 x 620 mm | | ~ 3,50 kg | 450 kg |
| LELEE3002 | ELEMENT-VK 20 | 80 | 120 | 2500 x 1200 x 920 mm | ~ 4,10 kg | 510 kg | |
| LELEE3003 | ELEMENT-VK 30 | 52 | 78 | 2500 x 1200 x 900 mm | ~ 4,10 kg | 335 kg | |
| LELEE3005 | ELEMENT-VK 50 | 32 | 48 | 2500 x 1200 x 950 mm | ~ 4,40 kg | 230 kg | |

LUX ELEMENTS®-FLOOR-WH

voir page 19

| EMBALLAGE GROUPE – PALETTE PAR PRODUIT | | | | | | | |
|--|-----------------------|---------------|-------------------------|--|----------------|-------------|---------------|
| NUMERO D'ARTICLE | DESIGNATION D'ARTICLE | PIECE/PALETTE | m ² /PALETTE | DIMENSIONS DES PALETTES LONGUEUR x LARGEUR x EPAISSEUR | UNITE | POIDS/UNITE | POIDS/PALETTE |
| LFLOOR1000 | FLOOR-WH F 30 | 52 | 39 | 1250 x 1200 x 900 mm | m ² | 3,8 kg | 160 kg |
| LFLOOR1001 | FLOOR-WH F 50 | 32 | 24 | 1250 x 1200 x 920 mm | | 4,4 kg | 115 kg |

LUX ELEMENTS®-TEC

voir page 33

| EMBALLAGE INDIVIDUEL | | | | | | | |
|--|-----------------------|------------------------------------|--|----------------------|--------------|----------------------|--|
| ARTICLE | LOT | EMBALLAGE | UNITE | CONTENU | | | |
| Tous | en vrac | Carton ou palette | Pièce | individuel aux choix | | | |
| EMBALLAGE GROUPE – PALETTE PAR PRODUIT | | | | | | | |
| NUMERO D'ARTICLE | DESIGNATION D'ARTICLE | PIECE/PALETTE (P) PIECE/CARTON (K) | DIMENSIONS DES PALETTES LONGUEUR x LARGEUR x EPAISSEUR | UNITE | POIDS/UNITE | POIDS/PALETTE/CARTON | |
| LTECX1001 | TEC-KA 15 BS | 60 (P) | 2500 x 1200 x 630 mm | Pièce | 2,65 kg | ~ 180 kg | |
| LTECX1002 | TEC-KA 20 BS | 40 (P) | 2500 x 1200 x 520 mm | | 3,50 kg | ~ 160 kg | |
| LTECX1003 | TEC-KA 30 BS | 40 (P) | 2500 x 1200 x 950 mm | | 5,00 kg | ~ 220 kg | |
| LTECX1004 | TEC-KA 40 BS | 40 (P) | 2500 x 1200 x 900 mm | | 5,00 kg | ~ 220 kg | |
| LTECX1010 | TEC-U 20 BS | 5 (K) | 2500 x 600 x 400 mm | | 6,00 kg | 34 kg | |
| EMBALLAGE GROUPE TEC-VWD | | | | | | | |
| NUMERO D'ARTICLE | DESIGNATION D'ARTICLE | PIECE/PALETTE | DIMENSIONS DES PALETTES – LONGUEUR x LARGEUR x EPAISSEUR | UNITE | POIDS/CARTON | POIDS/PALETTE | |
| LTECX5003 | TEC-VWD-PS | 40 Pièces | 1250 x 1200 x 520 mm | Pièce | 2,20 kg | 103 kg | |
| LTECX5004 | TEC-VWD-E | 40 Pièces | 1250 x 1200 x 920 mm | | 6,00 kg | 255 kg | |
| LTECX5002 | TEC-VWD-P | 40 Pièces | 1250 x 1200 x 920 mm | | 5,8 kg | 247 kg | |
| LTECX5005 | TEC-VWD-PV | 40 Pièces | 1250 x 1200 x 920 mm | | 6,00 kg | 255 kg | |

LUX ELEMENTS®-TOP

voir page 35/37

| EMBALLAGE INDIVIDUEL | | | | | | | |
|------------------------------|-----------------------|----------------------------|--|--|-------------|----------------------|-----------------|
| ARTICLE | LOT | EMBALLAGE | UNITE | CONTENU | | | |
| Tous | en vrac | Carton ou palette | Pièce | individuel aux choix | | | |
| EMBALLAGE GROUPE | | | | | | | |
| NUMERO D'ARTICLE | DESIGNATION D'ARTICLE | PIECE/PALETTE PIECE/CARTON | DIMENSIONS DES PALETTES LONGUEUR x LARGEUR x EPAISSEUR | UNITE | POIDS/UNITE | POIDS/PALETTE/CARTON | |
| LTOPE1002 | TOP-TRS 1685 S | 20 | 1800 x 600 x 750 mm | Pièce | 3,50 kg | 85 kg | |
| LTOPE1004 | TOP-TRS 1785 S | 20 | 1800 x 600 x 750 mm | | 4,15 kg | 90 kg | |
| LTOPE1054 | TOP-TRS 1860 S | 20 | 2100 x 600 x 750 mm | | 4,60 kg | 90 kg | |
| LTOPE1006 | TOP-TRS 2100 S | 20 | 2100 x 600 x 750 mm | | 5,20 kg | 100 kg | |
| LTOPE1010 | TOP-TRS 800 S | 20 | 910 x 600 x 750 mm | | 1,70 kg | 37 kg | |
| LTOPE1055 | TOP-TRS 900 S | 20 | 910 x 600 x 750 mm | | 1,95 kg | 42 kg | |
| LTOPE1017 | TOP-TRU 2100 S | 6 | 2100 x 600 x 480 mm | | 5,25 kg | 40 kg | |
| LTOPE1021 | TOP-TRU 900 S | 6 | 910 x 600 x 200 mm | | 2,20 kg | 15 kg | |
| LTOPE1023 | TOP-TRV 2100 S | 6 | 2100 x 600 x 750 mm | | 5,40 kg | 40 kg | |
| LTOPE1029 | TOP-TRV 900 li S | 6 | 1250 x 600 x 750 mm | | 1,95 kg | 20 kg | |
| LTOPE1031 | TOP-TRV 900 re S | 6 | 1250 x 600 x 750 mm | | 1,95 kg | 20 kg | |
| EMBALLAGE INDIVIDUEL TOP-KIT | | | | | | | |
| NUMERO D'ARTICLE | DESIGNATION D'ARTICLE | LOT | EMBALLAGE | FORMATS NOMINAUX/DIMENSIONS LONGUEUR x LARGEUR x EPAISSEUR | UNITE | POIDS/UNITE | POIDS/EMBALLAGE |
| LTOPE1053 | TOP-KIT | 1 Kit | Sachet | 485 x 275 x 160 mm | Kit | 0,8 kg | 0,8 kg |

LUX ELEMENTS®-LAVADO

voir page 41

| EMBALLAGE INDIVIDUEL | | | | | | | |
|--|-----------------------|-------|-----------|---|-------|--------------|---------------|
| NUMERO D'ARTICLE | DESIGNATION D'ARTICLE | LOT | EMBALLAGE | DIMENSIONS LONGUEUR x LARGEUR x EPAISSEUR | UNITE | POIDS/ UNITE | POIDS/ CARTON |
| LLAVE5001 | LAVADO-FLOAT G | 1 Kit | Carton | 1210 x 605 x 120 mm | Kit | 7,97 kg | 9,74 kg |
| LLAVE5005 | LAVADO-FLOAT L | | | 1210 x 605 x 120 mm | | 10,00 kg | 11,50 kg |
| D'AUTRES PRODUITS SUR DEMANDE / EMBALLAGE GROUPE SUR DEMANDE | | | | | | | |

LUX ELEMENTS®-RELAX-NI

voir page 45

| EMBALLAGE INDIVIDUEL | | | | | | | |
|--|-----------------------|---------|-----------|---|-------|--------------|---------------|
| NUMERO D'ARTICLE | DESIGNATION D'ARTICLE | LOT | EMBALLAGE | DIMENSIONS LONGUEUR x LARGEUR x EPAISSEUR | UNITE | POIDS/ UNITE | POIDS/ CARTON |
| LREL8201 | RELAX-NI-M | 1 Pièce | Carton | 415 x 415 x 102 mm | Pièce | 0,94 kg | 2,50 kg |
| LREL8202 | RELAX-NI-L | | | 562 x 415 x 102 mm | | 1,35 kg | 2,58 kg |
| LREL8203 | RELAX-NI-XL | | | 1075 x 415 x 102 mm | | 2,36 kg | 3,50 kg |
| D'AUTRES PRODUITS SUR DEMANDE / EMBALLAGE GROUPE SUR DEMANDE | | | | | | | |

LUX ELEMENTS®-RELAX-BA

voir page 47/49/51/53/55

| EMBALLAGE INDIVIDUEL | | | | | | | | | | |
|------------------------------|-----------------------|-------|-----------|---|-------|--------------|---------------|--|--|--|
| NUMERO D'ARTICLE | DESIGNATION D'ARTICLE | LOT | EMBALLAGE | DIMENSIONS LONGUEUR x LARGEUR x HAUTEUR | UNITE | POIDS/ UNITE | POIDS/ CARTON | | | |
| LREL8500 | RELAX-BA SOLO 800 | 1 Kit | Carton | 800 x 450 x 280 mm | Kit | 5,90 kg | 6,90 kg | | | |
| LREL8501 | RELAX-BA SOLO 900 | | | 900 x 450 x 280 mm | | 6,20 kg | 7,40 kg | | | |
| LREL8502 | RELAX-BA SOLO 1000 | | | 1000 x 450 x 280 mm | | 7,70 kg | 9,10 kg | | | |
| LREL8503 | RELAX-BA SHAPE 800 | | | 800 x 450 x 280 mm | | 5,90 kg | 6,90 kg | | | |
| LREL8504 | RELAX-BA SHAPE 900 | | | 900 x 450 x 280 mm | | 6,20 kg | 7,40 kg | | | |
| LREL8505 | RELAX-BA SHAPE 1000 | | | 1000 x 450 x 280 mm | | 7,70 kg | 9,10 kg | | | |
| LREL8506 | RELAX-BA SIZE 800 | | | 800 x 450 x 280 mm | | 5,90 kg | 6,90 kg | | | |
| LREL8507 | RELAX-BA SIZE 900 | | | 900 x 450 x 280 mm | | 6,20 kg | 7,40 kg | | | |
| LREL8508 | RELAX-BA SIZE 1000 | | | 1000 x 450 x 280 mm | | 7,70 kg | 9,10 kg | | | |
| LREL8001 | RELAX-BA-CO FLOAT S | | | 615 x 105 x 305 mm | | 0,50 kg | 0,68 kg | | | |
| LREL8002 | RELAX-BA-CO FLOAT L | | | 860 x 105 x 435 mm | | 1,00 kg | 1,16 kg | | | |
| LREL8509 | RELAX-BA FLOAT 800 | | | 800 x 450 x 100 mm | | 3,50 kg | 4,50 kg | | | |
| LREL8510 | RELAX-BA FLOAT 900 | | | 900 x 450 x 100 mm | | 3,85 kg | 4,95 kg | | | |
| LREL8511 | RELAX-BA FLOAT 1000 | | | 1000 x 450 x 100 mm | | 4,20 kg | 5,40 kg | | | |
| LREL8550 | RELAX-BA-L R 800 | | | 800 x 550 x 240 mm | | 4,80 kg | 5,80 kg | | | |
| LREL8551 | RELAX-BA-L R 900 | | | 900 x 550 x 240 mm | | 5,40 kg | 6,60 kg | | | |
| LREL8552 | RELAX-BA-L R 1000 | | | 1000 x 550 x 240 mm | | 6,00 kg | 7,40 kg | | | |
| LREL8553 | RELAX-BA-L E 800 | | | 800 x 550 x 240 mm | | 4,80 kg | 5,80 kg | | | |
| LREL8554 | RELAX-BA-L E 900 | | | 900 x 550 x 240 mm | | 5,40 kg | 6,60 kg | | | |
| LREL8555 | RELAX-BA-L E 1000 | | | 1000 x 550 x 240 mm | | 6,00 kg | 7,40 kg | | | |
| LREL8512 | RELAX-BA CUT-R 1200 | | | 1200 x 460 x 280 mm | | 8,30 kg | 9,80 kg | | | |
| LREL8513 | RELAX-BA CUT-E 1200 | | | 1200 x 460 x 280 mm | | 8,30 kg | 9,80 kg | | | |
| LREL8556 | RELAX-BA-L R 1200 | | | 1200 x 550 x 240 mm | | 7,20 kg | 8,80 kg | | | |
| LREL8557 | RELAX-BA-L E 1200 | | | 1200 x 550 x 240 mm | | 7,20 kg | 8,80 kg | | | |
| EMBALLAGE GROUPE SUR DEMANDE | | | | | | | | | | |

LUX ELEMENTS®-RELAX-TW

voir page 57

| EMBALLAGE INDIVIDUEL | | | | | | | |
|------------------------------|-----------------------|---------|-----------|---|-------|-------------|--------------|
| NUMERO D'ARTICLE | DESIGNATION D'ARTICLE | LOT | EMBALLAGE | DIMENSIONS LONGUEUR x LARGEUR x HAUTEUR | UNITE | POIDS/UNITE | POIDS/CARTON |
| LREL9000 | RELAX-TW 900 | 1 Pièce | Carton | 2520 x 920 x 120 mm | Pièce | 13,50 kg | 15,50 kg |
| LREL9001 | RELAX-TW 1200 | | | 2520 x 1220 x 120 mm | | 18,00 kg | 20,00 kg |
| EMBALLAGE GROUPE SUR DEMANDE | | | | | | | |

LUX ELEMENTS®-TUB-COMBI MQ SET 300

voir page 67

| EMBALLAGE INDIVIDUEL | | | | | | | |
|------------------------------|-----------------------|-------|-----------|---|-------|-------------|--------------|
| NUMERO D'ARTICLE | DESIGNATION D'ARTICLE | LOT | EMBALLAGE | DIMENSIONS LONGUEUR x LARGEUR x HAUTEUR | UNITE | POIDS/UNITE | POIDS/CARTON |
| LTUBE19003 | TUB-COMBI MQ SET 300 | 1 Kit | Carton | 310 x 305 x 100 mm | Pièce | 1,15 kg | 1,50 kg |
| EMBALLAGE GROUPE SUR DEMANDE | | | | | | | |

LUX ELEMENTS®-TUB-MQ SET 300

voir page 67

| EMBALLAGE INDIVIDUEL | | | | | | | |
|------------------------------|-----------------------|-------|-----------|---|-------|-------------|--------------|
| NUMERO D'ARTICLE | DESIGNATION D'ARTICLE | LOT | EMBALLAGE | DIMENSIONS LONGUEUR x LARGEUR x HAUTEUR | UNITE | POIDS/UNITE | POIDS/CARTON |
| LTUBE1111 | TUB-MQ-SET 300 | 1 Kit | Carton | 340 x 310 x 120 mm | Pièce | 0,55 kg | 0,90 kg |
| EMBALLAGE GROUPE SUR DEMANDE | | | | | | | |

LUX ELEMENTS®-TUB-LINE COMBI (V) RT / GK

voir page 69/71

| EMBALLAGE INDIVIDUEL | | | | | | | |
|------------------------------|--------------------------------|---------|-----------|---|-------|-------------|--------------|
| NUMERO D'ARTICLE | DESIGNATION D'ARTICLE | LOT | EMBALLAGE | DIMENSIONS LONGUEUR x LARGEUR x HAUTEUR | UNITE | POIDS/UNITE | POIDS/CARTON |
| LTUBE9316 | TUB-LINE COMBI RT 900 (650) | 1 Pièce | Carton | 1255 x 218 x 121 mm | Pièce | 2,60 kg | 3,40 kg |
| LTUBE9306 | TUB-LINE COMBI RT 900 (750) | | | 1255 x 218 x 121 mm | | 2,70 kg | 3,50 kg |
| LTUBE9307 | TUB-LINE COMBI GK R1 1200/900 | | | 1250 x 910 x 115 mm | | 9,70 kg | 11,60 kg |
| LTUBE98301 | TUB-LINE COMBI V RT 1000 (650) | | | 1055 x 218 x 121 mm | | 4,60 kg | 5,40 kg |
| LTUBE9305 | TUB-LINE COMBI GK Q1 1000 | | | 1035 x 1015 x 115 mm | | 11,00 kg | 14,50 kg |
| LTUBE9308 | TUB-LINE COMBI RT 1200 (850) | | | 1255 x 218 x 121 mm | | 3,30 kg | 4,10 kg |
| LTUBE98302 | TUB-LINE COMBI V RT 1200 (850) | | | 1255 x 218 x 121 mm | | 5,30 kg | 6,10 kg |
| LTUBE9309 | TUB-LINE COMBI GK Q1 1200 | | | 1235 x 1215 x 115 mm | | 11,80 kg | 15,05 kg |
| EMBALLAGE GROUPE SUR DEMANDE | | | | | | | |

LUX ELEMENTS®-TUB-LINE (V) RT / GK

voir page 73/75

| EMBALLAGE INDIVIDUEL | | | | | | | | |
|------------------------------|------------------------------|---------|-----------|---|-------|--------------|---------------|--|
| NUMERO D'ARTICLE | DESIGNATION D'ARTICLE | LOT | EMBALLAGE | DIMENSIONS LONGUEUR x LARGEUR x HAUTEUR | UNITE | POIDS/ UNITE | POIDS/ CARTON | |
| LTUBE95008 | TUB-LINE RT 900/200 (650) | 1 Kit | Carton | 1255 x 218 x 121 mm | Kit | 2,70 kg | 3,50 kg | |
| LTUBE95001 | TUB-LINE RT 900/200 (750) | 1 Kit | | 1255 x 218 x 121 mm | Kit | 2,70 kg | 3,50 kg | |
| LTUBE95002 | TUB-LINE GK R1 1200/900 | 1 Pièce | | 1250 x 910 x 60 mm | Pièce | 9,50 kg | 11,40 kg | |
| LTUBE11812 | TUB-UR 1200/900 | 1 Pièce | | 1250 x 910 x 60 mm | Pièce | 1,47 kg | 2,99 kg | |
| LTUBE98201 | TUB-LINE V RT 1000/200 (650) | 1 Kit | | 1055 x 218 x 121 mm | Kit | 4,60 kg | 5,40 kg | |
| LTUBE95009 | TUB-LINE GK Q1 1000 | 1 Pièce | | 1035 x 1015 x 60 mm | Pièce | 10,50 kg | 13,75 kg | |
| LTUBE11112 | TUB-UQ 1000 | 1 Pièce | | 1045 x 1020 x 60 mm | Pièce | 1,36 kg | 3,25 kg | |
| LTUBE95003 | TUB-LINE RT 1200/200 (850) | 1 Kit | | 1255 x 218 x 121 mm | Kit | 3,30 kg | 4,10 kg | |
| LTUBE98202 | TUB-LINE V RT 1200/200 (850) | 1 Kit | | 1255 x 218 x 121 mm | Kit | 5,30 kg | 6,10 kg | |
| LTUBE95004 | TUB-LINE GK Q1 1200 | 1 Pièce | | 1235 x 1215 x 115 mm | Pièce | 11,50 kg | 14,75 kg | |
| LTUBE11113 | TUB-UQ 1200 | 1 Pièce | | 1235 x 1215 x 60 mm | Pièce | 1,96 kg | 3,70 kg | |
| LTUBE98205 | TUB-LINE V RT 1800/200 (850) | 1 Kit | | 1855 x 218 x 121 mm | Kit | 8,50 kg | 9,50 kg | |
| LTUBE95010 | TUB-LINE GK R1 1000/1800 | 1 Pièce | | 1835 x 1015 x 60 mm | Pièce | 19,44 kg | 24,75 kg | |
| LTUBE98101 | TUB-UBOL 1800/1000 | 1 Pièce | | 1850 x 1010 x 60 mm | Pièce | 2,50 kg | 5,50 kg | |
| EMBALLAGE GROUPE SUR DEMANDE | | | | | | | | |

LUX ELEMENTS®-TUB-COMBI-S

voir page 81

| EMBALLAGE INDIVIDUEL | | | | | | | |
|------------------------------|--------------------------|---------------------|-----------|---|-------|--------------|---------------|
| NUMERO D'ARTICLE | DESIGNATION D'ARTICLE | LOT | EMBALLAGE | DIMENSIONS LONGUEUR x LARGEUR x HAUTEUR | UNITE | POIDS/ UNITE | POIDS/ CARTON |
| LTUBE19302 | TUB-COMBI S MQ 800 | 1 Pièce | Carton | 845 x 820 x 80 mm | Pièce | 3,95 kg | 5,00 kg |
| LTUBE19300 | TUB-COMBI-S MQ 900 | | | 945 x 920 x 100 mm | | 5,55 kg | 7,10 kg |
| LTUBE19301 | TUB-COMBI-S MQ 1000 | | | 1045 x 1020 x 100 mm | | 7,35 kg | 9,50 kg |
| LTUBE19303 | TUB-COMBI S MQ1100 | | | 1145 x 1120 x 80 mm | | 7,50 kg | 9,40 kg |
| LTUBE19304 | TUB-COMBI S MQ 1200 | | | 1245 x 1220 x 80 mm | | 8,95 kg | 10,90 kg |
| LTUBE19305 | TUB-COMBI S ER 900/800 | | | 950 x 810 x 80 mm | | 4,45 kg | 5,50 kg |
| LTUBE19306 | TUB-COMBI S ER 1000/800 | | | 1050 x 810 x 80 mm | | 5,00 kg | 6,10 kg |
| LTUBE19307 | TUB-COMBI S ER 1100/800 | | | 1150 x 810 x 80 mm | | 5,45 kg | 6,60 kg |
| LTUBE19308 | TUB-COMBI S ER 1200/800 | | | 1250 x 810 x 80 mm | | 6,00 kg | 7,30 kg |
| LTUBE19309 | TUB-COMBI S ER 1000/900 | | | 1050 x 910 x 80 mm | | 5,60 kg | 6,70 kg |
| LTUBE19310 | TUB-COMBI S ER 1100/900 | | | 1150 x 910 x 80 mm | | 6,20 kg | 7,40 kg |
| LTUBE19311 | TUB-COMBI S ER 1200/900 | | | 1250 x 910 x 80 mm | | 6,70 kg | 8,20 kg |
| LTUBE19312 | TUB-COMBI S ER 1300/900 | | | 1350 x 910 x 80 mm | | 7,25 kg | 8,50 kg |
| LTUBE19313 | TUB-COMBI S ER 1400/900 | | | 1450 x 910 x 80 mm | | 7,80 kg | 9,30 kg |
| LTUBE19314 | TUB-COMBI S ER 1500/900 | | | 1550 x 910 x 80 mm | | 8,40 kg | 10,00 kg |
| LTUBE19315 | TUB-COMBI S ER 1600/900 | | | 1650 x 910 x 80 mm | | 8,95 kg | 10,60 kg |
| LTUBE19316 | TUB-COMBI S ER 1100/1000 | | | 1150 x 1010 x 80mm | | 6,80 kg | 8,70 kg |
| LTUBE19317 | TUB-COMBI S ER 1200/1000 | | | 1250 x 1010 x 80 mm | | 7,45 kg | 9,00 kg |
| LTUBE19318 | TUB-COMBI S ER 1300/1000 | | | 1350 x 1010 x 80 mm | | 8,00 kg | 9,60 kg |
| LTUBE19319 | TUB-COMBI S ER 1400/1000 | | | 1450 x 1010 x 80 mm | | 8,70 kg | 10,40 kg |
| LTUBE19320 | TUB-COMBI S ER 1500/1000 | | | 1550 x 1010 x 80 mm | | 9,30 kg | 11,10 kg |
| LTUBE19321 | TUB-COMBI S ER 1600/1000 | 1650 x 1010 x 80 mm | 9,90 kg | 11,80 kg | | | |
| EMBALLAGE GROUPE SUR DEMANDE | | | | | | | |

LUX ELEMENTS®-TUB-COMBI-S BOL

voir page 83

| EMBALLAGE INDIVIDUEL | | | | | | | |
|------------------------------|---------------------------|---------|-----------|---|-------|-------------|--------------|
| NUMERO D'ARTICLE | DESIGNATION D'ARTICLE | LOT | EMBALLAGE | DIMENSIONS LONGUEUR x LARGEUR x HAUTEUR | UNITE | POIDS/UNITE | POIDS/CARTON |
| LTUBE19322 | TUB-COMBI-S BOL 1800/800 | 1 Pièce | Carton | 1850 x 810 x 80 mm | Pièce | 8,95 kg | 11,00 kg |
| LTUBE19323 | TUB-COMBI-S BOL 1800/900 | | | 1850 x 910 x 80 mm | | 10,00 kg | 12,10 kg |
| LTUBE19324 | TUB-COMBI-S BOL 1800/1000 | | | 1850 x 1010 x 80 mm | | 11,20 kg | 13,40 kg |
| EMBALLAGE GROUPE SUR DEMANDE | | | | | | | |

LUX ELEMENTS®-TUB-PUMP

voir page 85

| EMBALLAGE INDIVIDUEL | | | | | | | | | | |
|------------------------------|-------------------------|-------|-----------|---|-------|-------------|--------------|--|--|--|
| NUMERO D'ARTICLE | DESIGNATION D'ARTICLE | LOT | EMBALLAGE | DIMENSIONS LONGUEUR x LARGEUR x HAUTEUR | UNITE | POIDS/UNITE | POIDS/CARTON | | | |
| LTUBE19209 | TUB-PUMP S MQ 800 | 1 Kit | Carton | 845 x 820 x 125 mm | Kit | 6,80 kg | 8,20 kg | | | |
| LTUBE19205 | TUB-PUMP-S MQ 900 | | | 945 x 920 x 125 mm | | 8,60 kg | 10,40 kg | | | |
| LTUBE19210 | TUB-PUMP S MQ 1000 | | | 1045 x 1020 x 125 mm | | 10,60 kg | 12,80 kg | | | |
| LTUBE19211 | TUB-PUMP S MQ1100 | | | 1145 x 1120 x 125 mm | | 12,85 kg | 15,50 kg | | | |
| LTUBE19206 | TUB-PUMP-S MQ 1200 | | | 1245 x 1220 x 125 mm | | 15,30 kg | 18,50 kg | | | |
| LTUBE19212 | TUB-PUMP S MR 900/800 | | | 950 x 810 x 125 mm | | 7,65 kg | 9,25 kg | | | |
| LTUBE19213 | TUB-PUMP S MR 1000/800 | | | 1050 x 810 x 125 mm | | 8,50 kg | 10,25 kg | | | |
| LTUBE19214 | TUB-PUMP S MR 1100/800 | | | 1150 x 810 x 125 mm | | 9,35 kg | 11,30 kg | | | |
| LTUBE19215 | TUB-PUMP S MR 1200/800 | | | 1250 x 810 x 125 mm | | 10,20 kg | 12,30 kg | | | |
| LTUBE19216 | TUB-PUMP S MR 1000/900 | | | 1050 x 910 x 125 mm | | 9,60 kg | 11,55 kg | | | |
| LTUBE19217 | TUB-PUMP S MR 1100/900 | | | 1150 x 910 x 125 mm | | 10,50 kg | 12,70 kg | | | |
| LTUBE19207 | TUB-PUMP-S MR 1200/900 | | | 1250 x 910 x 125 mm | | 11,50 kg | 13,85 kg | | | |
| LTUBE19218 | TUB-PUMP S MR 1300/900 | | | 1350 x 910 x 125 mm | | 12,40 kg | 15,00 kg | | | |
| LTUBE19208 | TUB-PUMP-S MR 1400/900 | | | 1450 x 910 x 125 mm | | 13,40 kg | 16,15 kg | | | |
| LTUBE19219 | TUB-PUMP S MR 1500/900 | | | 1550 x 910 x 125 mm | | 14,30 kg | 17,30 kg | | | |
| LTUBE19220 | TUB-PUMP S MR 1600/900 | | | 1650 x 910 x 125 mm | | 15,30 kg | 18,45kg | | | |
| LTUBE19221 | TUB-PUMP S MR 1100/1000 | | | 1150 x 1010 x 125 mm | | 11,70 kg | 14,10 kg | | | |
| LTUBE19222 | TUB-PUMP S MR 1200/1000 | | | 1250 x 1010 x 125 mm | | 12,75 kg | 15,40 kg | | | |
| LTUBE19223 | TUB-PUMP S MR 1300/1000 | | | 1350 x 1010 x 125 mm | | 13,80 kg | 16,70 kg | | | |
| LTUBE19224 | TUB-PUMP M ER 1400/1000 | | | 1450 x 1010 x 125 mm | | 14,90 kg | 17,95 kg | | | |
| LTUBE19225 | TUB-PUMP S MR 1500/1000 | | | 1550 x 1010 x 125 mm | | 15,95 kg | 19,25 kg | | | |
| LTUBE19226 | TUB-PUMP S MR 1600/1000 | | | 1650 x 1010 x 125 mm | | 17,00 kg | 20,50 kg | | | |
| EMBALLAGE GROUPE SUR DEMANDE | | | | | | | | | | |

LUX ELEMENTS®-TUB-LINE COMBI

voir page 87

| EMBALLAGE INDIVIDUEL | | | | | | | | | | |
|------------------------------|-----------------------------|-------|-----------|---|-------|--------------|---------------|--|--|--|
| NUMERO D'ARTICLE | DESIGNATION D'ARTICLE | LOT | EMBALLAGE | DIMENSIONS LONGUEUR x LARGEUR x HAUTEUR | UNITE | POIDS/ UNITE | POIDS/ CARTON | | | |
| LTUBE9324 | TUB-LINE COMBI Q1 800 | 1 Kit | Carton | 845 x 820 x 100 mm | Kit | 6,10 kg | 6,90 kg | | | |
| LTUBE9322 | TUB-LINE COMBI Q1 900 | | | 945 x 920 x 100 mm | | 7,70 kg | 8,70 kg | | | |
| LTUBE9325 | TUB-LINE COMBI Q1 1000 | | | 1045 x 1020 x 100 mm | | 9,50kg | 10,75 kg | | | |
| LTUBE9326 | TUB-LINE COMBI Q1 1100 | | | 1145 x 1120 x 100 mm | | 11,50 kg | 13,00 kg | | | |
| LTUBE9327 | TUB-LINE COMBI Q1 1200 | | | 1245 x 1220 x 100 mm | | 13,70 kg | 15,45 kg | | | |
| LTUBE9328 | TUB-LINE COMBI R1 900/800 | | | 950 x 810 x 100 mm | | 6,90 kg | 7,75 kg | | | |
| LTUBE9329 | TUB-LINE COMBI R1 1000/800 | | | 1050 x 810 x 100 mm | | 7,60 kg | 8,60 kg | | | |
| LTUBE9334 | TUB-LINE COMBI R1 1100/800 | | | 1150 x 810 x 100 mm | | 8,40 kg | 9,45 kg | | | |
| LTUBE9335 | TUB-LINE COMBI R1 1200/800 | | | 1250 x 810 x 100 mm | | 9,15 kg | 10,30 kg | | | |
| LTUBE9336 | TUB-LINE COMBI R1 1000/900 | | | 1050 x 910 x 100 mm | | 8,60 kg | 9,65 kg | | | |
| LTUBE9337 | TUB-LINE COMBI R1 1100/900 | | | 1150 x 910 x 100 mm | | 9,45 kg | 10,65 kg | | | |
| LTUBE9323 | TUB-LINE COMBI R1 1200/900 | | | 1250 x 910 x 100 mm | | 10,30 kg | 11,60 kg | | | |
| LTUBE9338 | TUB-LINE COMBI R1 1100/1000 | | | 1150 x 1010 x 100mm | | 10,50 kg | 11,80 kg | | | |
| LTUBE9339 | TUB-LINE COMBI R1 1200/1000 | | | 1250 x 1010 x 100 mm | | 11,45 kg | 12,90 kg | | | |
| EMBALLAGE GROUPE SUR DEMANDE | | | | | | | | | | |

LUX ELEMENTS®-TUB-EQ

voir page 93

| EMBALLAGE INDIVIDUEL | | | | | | | |
|------------------------------|-----------------------|---------|-----------|---|-------|--------------|---------------|
| NUMERO D'ARTICLE | DESIGNATION D'ARTICLE | LOT | EMBALLAGE | DIMENSIONS LONGUEUR x LARGEUR x HAUTEUR | UNITE | POIDS/ UNITE | POIDS/ CARTON |
| LTUBE10000 | TUB-EQ 800 | 1 Pièce | Carton | 845 x 820 x 60 mm | Pièce | 5,00 kg | 6,00 kg |
| LTUBE10001 | TUB-EQ 900 | | | 945 x 920 x 60 mm | | 5,50 kg | 6,48 kg |
| LTUBE10002 | TUB-EQ 1000 | | | 1045 x 1020 x 60 mm | | 6,79 kg | 8,69 kg |
| LTUBE10009 | TUB-EQ 1100 | | | 1145 x 1120 x 60 mm | | 8,25 kg | 9,30 kg |
| LTUBE10003 | TUB-EQ 1200 | | | 1235 x 1215 x 60 mm | | 9,78 kg | 11,52 kg |
| LTUBE10004 | TUB-EQ 1500 | | | 1535 x 1515 x 60 mm | | 15,28 kg | 18,93 kg |
| EMBALLAGE GROUPE SUR DEMANDE | | | | | | | |

LUX ELEMENTS®-TUB-MQ

voir page 93

| EMBALLAGE INDIVIDUEL | | | | | | | |
|------------------------------|-----------------------|---------|-----------|---|-------|--------------|---------------|
| NUMERO D'ARTICLE | DESIGNATION D'ARTICLE | LOT | EMBALLAGE | DIMENSIONS LONGUEUR x LARGEUR x HAUTEUR | UNITE | POIDS/ UNITE | POIDS/ CARTON |
| LTUBE10100 | TUB-MQ 800 | 1 Pièce | Carton | 845 x 820 x 60 mm | Pièce | 5,00 kg | 6,00 kg |
| LTUBE10101 | TUB-MQ 900 | | | 945 x 920 x 60 mm | | 5,50 kg | 6,48 kg |
| LTUBE10102 | TUB-MQ 1000 | | | 1045 x 1020 x 60 mm | | 6,79 kg | 8,69 kg |
| LTUBE10109 | TUB-MQ 1100 | | | 1145 x 1120 x 60 mm | | 8,25 kg | 9,30 kg |
| LTUBE10103 | TUB-MQ 1200 | | | 1235 x 1215 x 60 mm | | 9,78 kg | 11,52 kg |
| LTUBE10104 | TUB-MQ 1500 | | | 1535 x 1515 x 60 mm | | 15,28 kg | 18,93 kg |
| EMBALLAGE GROUPE SUR DEMANDE | | | | | | | |

LUX ELEMENTS®-TUB-ER

voir page 94

| EMBALLAGE INDIVIDUEL | | | | | | | |
|----------------------|-----------------------|---------|-----------|---|-------|-------------|--------------|
| NUMERO D'ARTICLE | DESIGNATION D'ARTICLE | LOT | EMBALLAGE | DIMENSIONS LONGUEUR x LARGEUR x HAUTEUR | UNITE | POIDS/UNITE | POIDS/CARTON |
| LTUBE10616 | TUB-ER 900/800 | 1 Pièce | Carton | 950 x 810 x 60 mm | Pièce | 4,90 kg | 5,55 kg |
| LTUBE10614 | TUB-ER 1000/800 | | | 1050 x 810 x 60 mm | | 5,45 kg | 6,15 kg |
| LTUBE10617 | TUB-ER 1100/800 | | | 1150 x 810 x 60 mm | | 6,00 kg | 6,75 kg |
| LTUBE10618 | TUB-ER 1200/800 | | | 1250 x 810 x 60 mm | | 6,50 kg | 7,40 kg |
| LTUBE10619 | TUB-ER 1000/900 | | | 1050 x 910 x 60 mm | | 6,10 kg | 6,90 kg |
| LTUBE10620 | TUB-ER 1100/900 | | | 1150 x 910 x 60 mm | | 6,70 kg | 7,60 kg |
| LTUBE10601 | TUB-ER 1200/900 | | | 1250 x 910 x 60 mm | | 7,35 kg | 8,30 kg |
| LTUBE10615 | TUB-ER 1300/900 | | | 1350 x 910 x 60 mm | | 7,95 kg | 9,00 kg |
| LTUBE10603 | TUB-ER 1400/900 | | | 1450 x 910 x 60 mm | | 8,55 kg | 9,70 kg |
| LTUBE10604 | TUB-ER 1500/900 | | | 1550 x 910 x 60 mm | | 9,15 kg | 10,40 kg |
| LTUBE10605 | TUB-ER 1600/900 | | | 1650 x 910 x 60 mm | | 9,80 kg | 11,10 kg |
| LTUBE10621 | TUB-ER 1100/1000 | | | 1150 x 1010 x 60 mm | | 7,45 kg | 8,45 kg |
| LTUBE10602 | TUB-ER 1200/1000 | | | 1250 x 1010 x 60 mm | | 8,15 kg | 9,25 kg |
| LTUBE10622 | TUB-ER 1300/1000 | | | 1350 x 1010 x 60 mm | | 8,85 kg | 10,00 kg |
| LTUBE10623 | TUB-ER 1400/1000 | | | 1450 x 1010 x 60 mm | | 9,50 kg | 10,80 kg |
| LTUBE10624 | TUB-ER 1500/1000 | | | 1550 x 1010 x 60 mm | | 10,20 kg | 11,55 kg |
| LTUBE10625 | TUB-ER 1600/1000 | | | 1650 x 1010 x 60 mm | | 10,85 kg | 12,30 kg |

EMBALLAGE GROUPE SUR DEMANDE

LUX ELEMENTS®-TUB-MR

voir page 95

| EMBALLAGE INDIVIDUEL | | | | | | | |
|----------------------|-----------------------|---------|-----------|---|-------|-------------|--------------|
| NUMERO D'ARTICLE | DESIGNATION D'ARTICLE | LOT | EMBALLAGE | DIMENSIONS LONGUEUR x LARGEUR x HAUTEUR | UNITE | POIDS/UNITE | POIDS/CARTON |
| LTUBE10719 | TUB-MR 900/800 | 1 Pièce | Carton | 950 x 810 x 60 mm | Pièce | 4,90 kg | 5,55 kg |
| LTUBE10701 | TUB-MR 1000/800 | | | 1050 x 810 x 60 mm | | 5,45 kg | 6,15 kg |
| LTUBE10720 | TUB-MR 1100/800 | | | 1150 x 810 x 60 mm | | 6,00 kg | 6,75 kg |
| LTUBE10718 | TUB-MR 1200/800 | | | 1250 x 810 x 60 mm | | 6,50 kg | 7,40 kg |
| LTUBE10721 | TUB-MR 1000/900 | | | 1050 x 910 x 60 mm | | 6,10 kg | 6,90 kg |
| LTUBE10722 | TUB-MR 1100/900 | | | 1150 x 910 x 60 mm | | 6,70 kg | 7,60 kg |
| LTUBE10702 | TUB-MR 1200/900 | | | 1250 x 910 x 60 mm | | 7,35 kg | 8,30 kg |
| LTUBE10717 | TUB-MR 1300/900 | | | 1350 x 910 x 60 mm | | 7,95 kg | 9,00 kg |
| LTUBE10704 | TUB-MR 1400/900 | | | 1450 x 910 x 60 mm | | 8,55 kg | 10,70 kg |
| LTUBE10705 | TUB-MR 1500/900 | | | 1550 x 910 x 60 mm | | 9,15 kg | 10,40 kg |
| LTUBE10706 | TUB-MR 1600/900 | | | 1650 x 910 x 60 mm | | 9,80 kg | 11,10 kg |
| LTUBE10723 | TUB-MR 1100/1000 | | | 1150 x 1010 x 60 mm | | 7,45 kg | 8,45 kg |
| LTUBE10703 | TUB-MR 1200/1000 | | | 1250 x 1010 x 60 mm | | 8,15 kg | 9,25 kg |
| LTUBE10724 | TUB-MR 1300/1000 | | | 1350 x 1010 x 60 mm | | 8,85 kg | 10,00 kg |
| LTUBE10725 | TUB-MR 1400/1000 | | | 1450 x 1010 x 60 mm | | 9,50 kg | 10,80 kg |
| LTUBE10726 | TUB-MR 1500/1000 | | | 1550 x 1010 x 60 mm | | 10,20 kg | 11,55 kg |
| LTUBE10727 | TUB-MR 1600/1000 | | | 1650 x 1010 x 60 mm | | 10,85 kg | 12,30 kg |

EMBALLAGE GROUPE SUR DEMANDE

LUX ELEMENTS®-TUB-BOL

voir page 97

| EMBALLAGE INDIVIDUEL | | | | | | | |
|------------------------------|-----------------------|---------|-----------|---|-------|--------------|---------------|
| NUMERO D'ARTICLE | DESIGNATION D'ARTICLE | LOT | EMBALLAGE | DIMENSIONS LONGUEUR x LARGEUR x HAUTEUR | UNITE | POIDS/ UNITE | POIDS/ CARTON |
| LTUBE18026 | TUB-BOL 1800/800 | 1 Pièce | Carton | 1850 x 810 x 60 mm | Pièce | 9,80 kg | 11,10 kg |
| LTUBE18018 | TUB-BOL 1800/900 | | | 1850 x 910 x 60 mm | | 11,00 kg | 12,45 kg |
| LTUBE18027 | TUB-BOL 1800/1000 | | | 1850 x 1010 x 60 mm | | 12,20 kg | 13,85 kg |
| EMBALLAGE GROUPE SUR DEMANDE | | | | | | | |

LUX ELEMENTS®-TUB-FINISH

voir page 99

| EMBALLAGE INDIVIDUEL | | | | | | | |
|------------------------------|-----------------------|---------|-----------|---|-------|--------------|---------------|
| NUMERO D'ARTICLE | DESIGNATION D'ARTICLE | LOT | EMBALLAGE | DIMENSIONS LONGUEUR x LARGEUR x HAUTEUR | UNITE | POIDS/ UNITE | POIDS/ CARTON |
| LTUBE10101.FW | TUB-FW MQ 900 | 1 Pièce | Carton | 945 x 920 x 100 mm | Pièce | 16,00 kg | 18,00 kg |
| LTUBE10601.FW | TUB-FW ER 1200/900 | | | 1250 x 920 x 100 mm | | 22,80 kg | 24,80 kg |
| LTUBE10605.FW | TUB-FW ER 1600/900 | | | 1650 x 920 x 100 mm | | 29,30 kg | 31,30 kg |
| EMBALLAGE GROUPE SUR DEMANDE | | | | | | | |

LUX ELEMENTS®-TUB-LINE Q4/Q1

voir page 101

| EMBALLAGE INDIVIDUEL | | | | | | | | | | |
|------------------------------|-----------------------|---------|-----------|---|-------|--------------|---------------|--|--|--|
| NUMERO D'ARTICLE | DESIGNATION D'ARTICLE | LOT | EMBALLAGE | DIMENSIONS LONGUEUR x LARGEUR x HAUTEUR | UNITE | POIDS/ UNITE | POIDS/ CARTON | | | |
| LTUBE94033 | TUB-LINE Q4 800 | 1 Pièce | Carton | 845 x 820 x 60 mm | Pièce | 5,30 kg | 6,10 kg | | | |
| LTUBE94001 | TUB-LINE Q4 900 | | | 945 x 920 x 60 mm | | 6,72 kg | 7,70 kg | | | |
| LTUBE94017 | TUB-LINE Q4 1000 | | | 1045 x 1020 x 60 mm | | 8,3 kg | 9,51 kg | | | |
| LTUBE94037 | TUB-LINE Q4 1100 | | | 1145 x 1120 x 60 mm | | 10,00 kg | 11,50 kg | | | |
| LTUBE94019 | TUB-LINE Q4 1200 | | | 1235 x 1215 x 60 mm | | 11,11 kg | 12,85 kg | | | |
| LTUBE94034 | TUB-LINE Q1 800 | | | 845 x 820 x 60 mm | | 5,30 kg | 6,10 kg | | | |
| LTUBE94002 | TUB-LINE Q1 900 | | | 945 x 920 x 60 mm | | 6,72 kg | 7,70 kg | | | |
| LTUBE94018 | TUB-LINE Q1 1000 | | | 1045 x 1020 x 60 mm | | 8,3 kg | 9,51 kg | | | |
| LTUBE94038 | TUB-LINE Q1 1100 | | | 1145 x 1120 x 60 mm | | 10,00 kg | 11,50 kg | | | |
| LTUBE94020 | TUB-LINE Q1 1200 | | | 1235 x 1215 x 60 mm | | 11,11 kg | 12,85 kg | | | |
| EMBALLAGE GROUPE SUR DEMANDE | | | | | | | | | | |

LUX ELEMENTS®-TUB-LINE R4

voir page 102

| EMBALLAGE INDIVIDUEL | | | | | | | |
|----------------------|-----------------------|---------|-----------|---|-------|-------------|--------------|
| NUMERO D'ARTICLE | DESIGNATION D'ARTICLE | LOT | EMBALLAGE | DIMENSIONS LONGUEUR x LARGEUR x HAUTEUR | UNITE | POIDS/UNITE | POIDS/CARTON |
| LTUBE94039 | TUB-LINE R4 900/800 | 1 Pièce | Carton | 950 x 810 x 60 mm | Pièce | 6,00 kg | 6,85 kg |
| LTUBE94041 | TUB-LINE R4 1000/800 | | | 1050 x 810 x 60 mm | | 6,65 kg | 7,60 kg |
| LTUBE94043 | TUB-LINE R4 1100/800 | | | 1150 x 810 x 60 mm | | 7,30 kg | 8,35 kg |
| LTUBE94045 | TUB-LINE R4 1200/800 | | | 1250 x 810 x 60 mm | | 8,00 kg | 9,10 kg |
| LTUBE94047 | TUB-LINE R4 1000/900 | | | 1050 x 910 x 60 mm | | 7,45 kg | 8,55 kg |
| LTUBE94049 | TUB-LINE R4 1100/900 | | | 1150 x 910 x 60 mm | | 8,20 kg | 9,40 kg |
| LTUBE94003 | TUB-LINE R4 1200/900 | | | 1250 x 910 x 60 mm | | 9,00 kg | 10,25 kg |
| LTUBE94051 | TUB-LINE R4 1300/900 | | | 1350 x 910 x 60 mm | | 9,70 kg | 11,10 kg |
| LTUBE94005 | TUB-LINE R4 1400/900 | | | 1450 x 910 x 60 mm | | 10,45 kg | 12,00 kg |
| LTUBE94053 | TUB-LINE R4 1500/900 | | | 1550 x 910 x 60 mm | | 11,20 kg | 12,85 kg |
| LTUBE94007 | TUB-LINE R4 1600/900 | | | 1650 x 910 x 60 mm | | 11,95 kg | 13,70 kg |
| LTUBE94055 | TUB-LINE R4 1100/1000 | | | 1150 x 1010 x 60 mm | | 9,15 kg | 10,45 kg |
| LTUBE94021 | TUB-LINE R4 1200/1000 | | | 1250 x 1010 x 60 mm | | 9,95 kg | 11,40 kg |
| LTUBE94057 | TUB-LINE R4 1300/1000 | | | 1350 x 1010 x 60 mm | | 10,80 kg | 12,35 kg |
| LTUBE94059 | TUB-LINE R4 1400/1000 | | | 1450 x 1010 x 60 mm | | 11,60 kg | 13,30 kg |
| LTUBE94061 | TUB-LINE R4 1500/1000 | | | 1550 x 1010 x 60 mm | | 12,45 kg | 14,25 kg |
| LTUBE94063 | TUB-LINE R4 1600/1000 | | | 1650 x 1010 x 60 mm | | 13,30 kg | 15,20 kg |

EMBALLAGE GROUPE SUR DEMANDE

LUX ELEMENTS®-TUB-LINE R1

voir page 104

| EMBALLAGE INDIVIDUEL | | | | | | | |
|----------------------|-----------------------|---------|-----------|---|-------|-------------|--------------|
| NUMERO D'ARTICLE | DESIGNATION D'ARTICLE | LOT | EMBALLAGE | DIMENSIONS LONGUEUR x LARGEUR x HAUTEUR | UNITE | POIDS/UNITE | POIDS/CARTON |
| LTUBE94040 | TUB-LINE R1 900/800 | 1 Pièce | Carton | 950 x 810 x 60 mm | Pièce | 6,00 kg | 6,85 kg |
| LTUBE94042 | TUB-LINE R1 1000/800 | | | 1050 x 810 x 60 mm | | 6,65 kg | 7,60 kg |
| LTUBE94044 | TUB-LINE R1 1100/800 | | | 1150 x 810 x 60 mm | | 7,30 kg | 8,35 kg |
| LTUBE94046 | TUB-LINE R1 1200/800 | | | 1250 x 810 x 60 mm | | 8,00 kg | 9,10 kg |
| LTUBE94048 | TUB-LINE R1 1000/900 | | | 1050 x 910 x 60 mm | | 7,45 kg | 8,55 kg |
| LTUBE94050 | TUB-LINE R1 1100/900 | | | 1150 x 910 x 60 mm | | 8,20 kg | 9,40 kg |
| LTUBE94004 | TUB-LINE R1 1200/900 | | | 1250 x 910 x 60 mm | | 9,00 kg | 10,25 kg |
| LTUBE94052 | TUB-LINE R1 1300/900 | | | 1350 x 910 x 60 mm | | 9,70 kg | 11,10 kg |
| LTUBE94006 | TUB-LINE R1 1400/900 | | | 1450 x 910 x 60 mm | | 10,45 kg | 12,00 kg |
| LTUBE94054 | TUB-LINE R1 1500/900 | | | 1550 x 910 x 60 mm | | 11,20 kg | 12,85 kg |
| LTUBE94008 | TUB-LINE R1 1600/900 | | | 1650 x 910 x 60 mm | | 11,95 kg | 13,70 kg |
| LTUBE94056 | TUB-LINE R1 1100/1000 | | | 1150 x 1010 x 60 mm | | 9,15 kg | 10,45 kg |
| LTUBE94022 | TUB-LINE R1 1200/1000 | | | 1250 x 1010 x 60 mm | | 9,95 kg | 11,40 kg |
| LTUBE94058 | TUB-LINE R1 1300/1000 | | | 1350 x 1010 x 60 mm | | 10,80 kg | 12,35 kg |
| LTUBE94060 | TUB-LINE R1 1400/1000 | | | 1450 x 1010 x 60 mm | | 11,60 kg | 13,30 kg |
| LTUBE94062 | TUB-LINE R1 1500/1000 | | | 1550 x 1010 x 60 mm | | 12,45 kg | 14,25 kg |
| LTUBE94064 | TUB-LINE R1 1600/1000 | | | 1650 x 1010 x 60 mm | | 13,30 kg | 15,20 kg |

EMBALLAGE GROUPE SUR DEMANDE

LUX ELEMENTS®-TUB-LINE BOL

voir page 107

| EMBALLAGE INDIVIDUEL | | | | | | | |
|------------------------------|------------------------|---------|-----------|---|-------|-------------|--------------|
| NUMERO D'ARTICLE | DESIGNATION D'ARTICLE | LOT | EMBALLAGE | DIMENSIONS LONGUEUR x LARGEUR x HAUTEUR | UNITE | POIDS/UNITE | POIDS/CARTON |
| LTUBE97003 | TUB-LINE BOL 1800/800 | 1 Pièce | Carton | 1850 x 810 x 60 mm | Pièce | 11,95 kg | 13,70 kg |
| LTUBE97001 | TUB-LINE BOL 1800/900 | | | 1850 x 910 x 60 mm | | 13,45 kg | 15,40 kg |
| LTUBE97005 | TUB-LINE BOL 1800/1000 | | | 1850 x 1010 x 60 mm | | 14,95 kg | 17,10 kg |
| EMBALLAGE GROUPE SUR DEMANDE | | | | | | | |

LUX ELEMENTS®-TUB-LINE V

voir page 109

| EMBALLAGE INDIVIDUEL | | | | | | | | | | |
|------------------------------|-------------------------|---------|-----------|---|-------|-------------|--------------|--|--|--|
| NUMERO D'ARTICLE | DESIGNATION D'ARTICLE | LOT | EMBALLAGE | DIMENSIONS LONGUEUR x LARGEUR x HAUTEUR | UNITE | POIDS/UNITE | POIDS/CARTON | | | |
| LTUBE98010 | TUB-LINE V Q1 800 | 1 Pièce | Carton | 850 x 810 x 60 mm | Pièce | 5,30 kg | 6,10 kg | | | |
| LTUBE98011 | TUB-LINE V Q1 900 | | | 950 x 910 x 60 mm | | 6,70 kg | 7,70 kg | | | |
| LTUBE98012 | TUB-LINE V Q1 1000 | | | 1050 x 1010 x 60 mm | | 8,30 kg | 9,50 kg | | | |
| LTUBE98013 | TUB-LINE V Q1 1100 | | | 1150 x 1110 x 60 mm | | 10,00 kg | 11,50 kg | | | |
| LTUBE98014 | TUB-LINE V Q1 1200 | | | 1250 x 1210 x 60 mm | | 11,95 kg | 13,70 kg | | | |
| LTUBE98015 | TUB-LINE V R1 900/800 | | | 950 x 810 x 60 mm | | 6,00 kg | 6,85 kg | | | |
| LTUBE98016 | TUB-LINE V R1 1000/800 | | | 1050 x 810 x 60 mm | | 6,65 kg | 7,60 kg | | | |
| LTUBE98017 | TUB-LINE V R1 1100/800 | | | 1150 x 810 x 60 mm | | 7,30 kg | 8,35 kg | | | |
| LTUBE98018 | TUB-LINE V R1 1200/800 | | | 1250 x 810 x 60 mm | | 8,00 kg | 9,10 kg | | | |
| LTUBE98019 | TUB-LINE V R1 1000/900 | | | 1050 x 910 x 60 mm | | 7,50 kg | 8,55 kg | | | |
| LTUBE98020 | TUB-LINE V R1 1100/900 | | | 1150 x 910 x 60 mm | | 8,20 kg | 9,40 kg | | | |
| LTUBE98021 | TUB-LINE V R1 1200/900 | | | 1250 x 910 x 60 mm | | 8,95 kg | 10,25 kg | | | |
| LTUBE98022 | TUB-LINE V R1 1300/900 | | | 1350 x 910 x 60 mm | | 9,70 kg | 11,10 kg | | | |
| LTUBE98023 | TUB-LINE V R1 1400/900 | | | 1450 x 910 x 60 mm | | 10,45 kg | 11,95 kg | | | |
| LTUBE98024 | TUB-LINE V R1 1500/900 | | | 1550 x 910 x 60 mm | | 11,20 kg | 12,85 kg | | | |
| LTUBE98025 | TUB-LINE V R1 1600/900 | | | 1650 x 910 x 60 mm | | 11,95 kg | 13,70 kg | | | |
| LTUBE98026 | TUB-LINE V R1 1100/1000 | | | 1150 x 1010 x 60 mm | | 9,15 kg | 10,45 kg | | | |
| LTUBE98027 | TUB-LINE V R1 1200/1000 | | | 1250 x 1010 x 60 mm | | 9,95 kg | 11,40 kg | | | |
| LTUBE98028 | TUB-LINE V R1 1300/1000 | | | 1350 x 1010 x 60 mm | | 10,80 kg | 12,35 kg | | | |
| LTUBE98029 | TUB-LINE V R1 1400/1000 | | | 1450 x 1010 x 60 mm | | 11,60 kg | 13,30 kg | | | |
| LTUBE98030 | TUB-LINE V R1 1500/1000 | | | 1550 x 1010 x 60 mm | | 12,45 kg | 14,25 kg | | | |
| LTUBE98031 | TUB-LINE V R1 1600/1000 | | | 1650 x 1010 x 60 mm | | 13,30 kg | 15,20 kg | | | |
| EMBALLAGE GROUPE SUR DEMANDE | | | | | | | | | | |

LUX ELEMENTS®-TUB-LINE BOL V

voir page 111

| EMBALLAGE INDIVIDUEL | | | | | | | |
|------------------------------|-----------------------------|---------|-----------|---|-------|-------------|--------------|
| NUMERO D'ARTICLE | DESIGNATION D'ARTICLE | LOT | EMBALLAGE | DIMENSIONS LONGUEUR x LARGEUR x HAUTEUR | UNITE | POIDS/UNITE | POIDS/CARTON |
| LTUBE98003 | TUB-LINE BOL V R1 1800/800 | 1 Pièce | Carton | 1850 x 810 x 60 mm | Pièce | 11,95 kg | 13,70 kg |
| LTUBE98004 | TUB-LINE BOL V R1 1800/900 | | | 1850 x 910 x 60 mm | | 13,45 kg | 15,40 kg |
| LTUBE98001 | TUB-LINE BOL V R1 1800/1000 | | | 1850 x 1010 x 60 mm | | 14,95 kg | 17,10 kg |
| LTUBE98002 | TUB-LINE BOL V R1 1800/1200 | | | 1850 x 1210 x 60 mm | | 17,95 kg | 20,50 kg |
| EMBALLAGE GROUPE SUR DEMANDE | | | | | | | |

LUX ELEMENTS®-TUB-LINE FINISH

voir page 113

| EMBALLAGE INDIVIDUEL | | | | | | | |
|------------------------------|-------------------------|---------|-----------|---|-------|-------------|--------------|
| NUMERO D'ARTICLE | DESIGNATION D'ARTICLE | LOT | EMBALLAGE | DIMENSIONS LONGUEUR x LARGEUR x HAUTEUR | UNITE | POIDS/UNITE | POIDS/CARTON |
| LTUBE94001.FW | TUB-LINE FW Q4 900 | 1 Pièce | Carton | 945 x 920 x 100 mm | Pièce | 16,00 kg | 18,00 kg |
| LTUBE94003.FW | TUB-LINE FW R4 1200/900 | | | 1250 x 920 x 100 mm | | 22,80 kg | 24,80 kg |
| LTUBE94007.FW | TUB-LINE FW R4 1600/900 | | | 1650 x 920 x 100 mm | | 29,30 kg | 31,30 kg |
| EMBALLAGE GROUPE SUR DEMANDE | | | | | | | |

LUX ELEMENTS®-TUB-U

voir page 114/115

| EMBALLAGE INDIVIDUEL | | | | | | | | | | |
|------------------------------|-----------------------|---------|-----------|---|-------|-------------|--------------|--|--|--|
| NUMERO D'ARTICLE | DESIGNATION D'ARTICLE | LOT | EMBALLAGE | DIMENSIONS LONGUEUR x LARGEUR x HAUTEUR | UNITE | POIDS/UNITE | POIDS/CARTON | | | |
| LTUBE11110 | TUB-UQ 800 | 1 Pièce | Carton | 845 x 820 x 60 mm | Pièce | 1,00 kg | 2,00 kg | | | |
| LTUBE11111 | TUB-UQ 900 | | | 945 x 920 x 60 mm | | 1,10 kg | 2,08 kg | | | |
| LTUBE11112 | TUB-UQ 1000 | | | 1045 x 1020 x 60 mm | | 1,36 kg | 3,25 kg | | | |
| LTUBE11115 | TUB-UQ 1100 | | | 1145 x 1120 x 60 mm | | 1,63 kg | 2,84 kg | | | |
| LTUBE11113 | TUB-UQ 1200 | | | 1235 x 1215 x 60 mm | | 1,96 kg | 3,70 kg | | | |
| LTUBE11114 | TUB-UQ 1500 | | | 1535 x 1515 x 60 mm | | 3,06 kg | 6,71 kg | | | |
| LTUBE11828 | TUB-UR 900/800 | | | 950 x 810 x 60 mm | | 0,97 kg | 1,69 kg | | | |
| LTUBE11811 | TUB-UR 1000/800 | | | 1050 x 810 x 60 mm | | 1,09 kg | 2,39 kg | | | |
| LTUBE11819 | TUB-UR 1100/800 | | | 1150 x 810 x 60 mm | | 1,19 kg | 2,07 kg | | | |
| LTUBE11820 | TUB-UR 1200/800 | | | 1250 x 810 x 60 mm | | 1,30 kg | 2,26 kg | | | |
| LTUBE11821 | TUB-UR 1000/900 | | | 1050 x 810 x 60 mm | | 1,22 kg | 2,12 kg | | | |
| LTUBE11822 | TUB-UR 1100/900 | | | 1150 x 910 x 60 mm | | 1,34 kg | 2,33 kg | | | |
| LTUBE11812 | TUB-UR 1200/900 | | | 1250 x 910 x 60 mm | | 1,47 kg | 2,99 kg | | | |
| LTUBE11814 | TUB-UR 1300/900 | | | 1350 x 910 x 60 mm | | 1,58 kg | 2,75 kg | | | |
| LTUBE11815 | TUB-UR 1400/900 | | | 1450 x 910 x 60 mm | | 1,71 kg | 3,86 kg | | | |
| LTUBE11816 | TUB-UR 1500/900 | | | 1550 x 910 x 60 mm | | 1,84 kg | 4,97 kg | | | |
| LTUBE11817 | TUB-UR 1600/900 | | | 1650 x 910 x 60 mm | | 1,96 kg | 4,49 kg | | | |
| LTUBE11823 | TUB-UR 1100/1000 | | | 1150 x 1010 x 60 mm | | 1,49 kg | 2,59 kg | | | |
| LTUBE11813 | TUB-UR 1200/1000 | | | 1250 x 1010 x 60 mm | | 1,63 kg | 3,79 kg | | | |
| LTUBE11824 | TUB-UR 1300/1000 | | | 1350 x 1010 x 60 mm | | 1,76 kg | 3,06 kg | | | |
| LTUBE11825 | TUB-UR 1400/1000 | | | 1450 x 1010 x 60 mm | | 1,89 kg | 3,29 kg | | | |
| LTUBE11826 | TUB-UR 1500/1000 | | | 1550 x 1010 x 60 mm | | 2,03 kg | 3,53 kg | | | |
| LTUBE11827 | TUB-UR 1600/1000 | | | 1650 x 1010 x 60 mm | | 2,16 kg | 3,76 kg | | | |
| LTUBE18028 | TUB-UBOL 1800/800 | | | 1850 x 810 x 60 mm | | 1,94 kg | 3,38 kg | | | |
| LTUBE18019 | TUB-UBOL 1800/900 | | | 1850 x 910 x 60 mm | | 2,20 kg | 5,15 kg | | | |
| LTUBE98101 | TUB-UBOL 1800/1000 | | | 1850 x 1010 x 60 mm | | 2,50 kg | 5,50 kg | | | |
| LTUBE98102 | TUB-UBOL 1800/1200 | | | 1850 x 1210 x 60 mm | | 3,00 kg | 6,00 kg | | | |
| EMBALLAGE GROUPE SUR DEMANDE | | | | | | | | | | |

LUX ELEMENTS®-TUB-HEQ/-HMQ

voir page 121

| EMBALLAGE INDIVIDUEL | | | | | | | |
|----------------------|-----------------------|---------|-----------|---|-------|--------------|---------------|
| NUMERO D'ARTICLE | DESIGNATION D'ARTICLE | LOT | EMBALLAGE | DIMENSIONS LONGUEUR x LARGEUR x HAUTEUR | UNITE | POIDS/ UNITE | POIDS/ CARTON |
| LTUBE17004 | TUB-HEQ 800 | 1 Pièce | Carton | 845 x 820 x 60 mm | Pièce | 4,70 kg | 5,45 kg |
| LTUBE17001 | TUB-HEQ 900 | | | 945 x 915 x 60 mm | | 6,15 kg | 7,15 kg |
| LTUBE17003 | TUB-HEQ 1000 | | | 1045 x 1020 x 60 mm | | 7,30 kg | 8,50 kg |
| LTUBE17005 | TUB-HEQ 1100 | | | 1145 x 1120 x 60 mm | | 8,85 kg | 10,30 kg |
| LTUBE17002 | TUB-HEQ 1200 | | | 1235 x 1215 x 60 mm | | 10,45 kg | 12,05 kg |
| LTUBE17104 | TUB-HMQ 800 | | | 845 x 820 x 60 mm | | 4,70 kg | 5,45 kg |
| LTUBE17101 | TUB-HMQ 900 | | | 945 x 920 x 60 mm | | 6,15 kg | 7,15 kg |
| LTUBE17103 | TUB-HMQ 1000 | | | 1045 x 1020 x 60 mm | | 9,50 kg | 10,65 kg |
| LTUBE17105 | TUB-HMQ 1100 | | | 1145 x 1120 x 60 mm | | 8,85 kg | 10,30 kg |
| LTUBE17102 | TUB-HMQ 1200 | | | 1235 x 1215 x 60 mm | | 10,45 kg | 12,05 kg |

EMBALLAGE GROUPE SUR DEMANDE

LUX ELEMENTS®-TUB-HER/-HMR

voir page 122/123

| EMBALLAGE INDIVIDUEL | | | | | | | |
|----------------------|-----------------------|---------------------|-----------|---|-------|--------------|---------------|
| NUMERO D'ARTICLE | DESIGNATION D'ARTICLE | LOT | EMBALLAGE | DIMENSIONS LONGUEUR x LARGEUR x HAUTEUR | UNITE | POIDS/ UNITE | POIDS/ CARTON |
| LTUBE17014 | TUB-HER 900/800 | 1 Pièce | Carton | 950 x 810 x 60 mm | Pièce | 5,25 kg | 6,10 kg |
| LTUBE17015 | TUB-HER 1000/800 | | | 1050 x 810 x 60 mm | | 5,85 kg | 6,80 kg |
| LTUBE17016 | TUB-HER 1100/800 | | | 1150 x 810 x 60 mm | | 6,40 kg | 7,50 kg |
| LTUBE17017 | TUB-HER 1200/800 | | | 1250 x 810 x 60 mm | | 7,00 kg | 8,15 kg |
| LTUBE17019 | TUB-HER 1000/900 | | | 1050 x 910 x 60 mm | | 6,60 kg | 7,65 kg |
| LTUBE17020 | TUB-HER 1100/900 | | | 1150 x 910 x 60 mm | | 7,25 kg | 8,40 kg |
| LTUBE17011 | TUB-HER 1200/900 | | | 1250 x 910 x 60 mm | | 7,90 kg | 9,20 kg |
| LTUBE17021 | TUB-HER 1300/900 | | | 1350 x 910 x 60 mm | | 8,55 kg | 9,95 kg |
| LTUBE17013 | TUB-HER 1400/900 | | | 1450 x 910 x 60 mm | | 9,20 kg | 10,70 kg |
| LTUBE17023 | TUB-HER 1500/900 | | | 1550 x 910 x 60 mm | | 9,85 kg | 11,50 kg |
| LTUBE17012 | TUB-HER 1600/900 | | | 1650 x 910 x 60 mm | | 10,50 kg | 12,25 kg |
| LTUBE17024 | TUB-HER 1100/1000 | | | 1150 x 1010 x 60 mm | | 8,05 kg | 9,35 kg |
| LTUBE17025 | TUB-HER 1200/1000 | | | 1250 x 1010 x 60 mm | | 8,75 kg | 10,20 kg |
| LTUBE17026 | TUB-HER 1300/1000 | | | 1350 x 1010 x 60 mm | | 9,50 kg | 11,05 kg |
| LTUBE17027 | TUB-HER 1400/1000 | | | 1450 x 1010 x 60 mm | | 10,20 kg | 11,90 kg |
| LTUBE17028 | TUB-HER 1500/1000 | | | 1550 x 1010 x 60 mm | | 10,95 kg | 12,75 kg |
| LTUBE17029 | TUB-HER 1600/1000 | | | 1650 x 1010 x 60 mm | | 11,70 kg | 13,60 kg |
| LTUBE17114 | TUB-HMR 900/800 | | | 950 x 810 x 60 mm | | 5,25 kg | 6,10 kg |
| LTUBE17115 | TUB-HMR 1000/800 | | | 1050 x 810 x 60 mm | | 5,85 kg | 6,80 kg |
| LTUBE17116 | TUB-HMR 1100/800 | | | 1150 x 810 x 60 mm | | 6,40 kg | 7,50 kg |
| LTUBE17117 | TUB-HMR 1200/800 | | | 1250 x 810 x 60 mm | | 7,00 kg | 8,15 kg |
| LTUBE17119 | TUB-HMR 1000/900 | | | 1050 x 910 x 60 mm | | 6,60 kg | 7,65 kg |
| LTUBE17120 | TUB-HMR 1100/900 | | | 1150 x 910 x 60 mm | | 7,25 kg | 8,40 kg |
| LTUBE17111 | TUB-HMR 1200/900 | | | 1250 x 910 x 60 mm | | 7,90 kg | 9,20 kg |
| LTUBE17121 | TUB-HMR 1300/900 | | | 1350 x 910 x 60 mm | | 8,55 kg | 9,95 kg |
| LTUBE17113 | TUB-HMR 1400/900 | | | 1450 x 910 x 60 mm | | 9,20 kg | 10,70 kg |
| LTUBE17123 | TUB-HMR 1500/900 | | | 1550 x 910 x 60 mm | | 9,85 kg | 11,50 kg |
| LTUBE17112 | TUB-HMR 1600/900 | | | 1650 x 910 x 60 mm | | 10,50 kg | 12,25 kg |
| LTUBE17124 | TUB-HMR 1100/1000 | | | 1150 x 1010 x 60 mm | | 8,05 kg | 9,35 kg |
| LTUBE17125 | TUB-HMR 1200/1000 | | | 1250 x 1010 x 60 mm | | 8,75 kg | 10,20 kg |
| LTUBE17126 | TUB-HMR 1300/1000 | | | 1350 x 1010 x 60 mm | | 9,50 kg | 11,05 kg |
| LTUBE17127 | TUB-HMR 1400/1000 | | | 1450 x 1010 x 60 mm | | 10,20 kg | 11,90 kg |
| LTUBE17128 | TUB-HMR 1500/1000 | | | 1550 x 1010 x 60 mm | | 10,95 kg | 12,75 kg |
| LTUBE17129 | TUB-HMR 1600/1000 | 1650 x 1010 x 60 mm | 11,70 kg | 13,60 kg | | | |

EMBALLAGE GROUPE SUR DEMANDE

LUX ELEMENTS®-TUB-H BOL

voir page 125

| EMBALLAGE INDIVIDUEL | | | | | | | |
|------------------------------|-----------------------|---------|-----------|---|-------|-------------|--------------|
| NUMERO D'ARTICLE | DESIGNATION D'ARTICLE | LOT | EMBALLAGE | DIMENSIONS LONGUEUR x LARGEUR x HAUTEUR | UNITE | POIDS/UNITE | POIDS/CARTON |
| LTUBE17031 | TUB-H BOL 1800/800 | 1 Pièce | Carton | 1850 x 810 x 60 mm | Pièce | 10,50 kg | 12,25 kg |
| LTUBE17018 | TUB-H BOL 1800/900 | | | 1850 x 910 x 60 mm | | 11,85 kg | 13,75 kg |
| LTUBE17032 | TUB-H BOL 1800/1000 | | | 1850 x 1010 x 60 mm | | 13,15 kg | 15,30 kg |
| EMBALLAGE GROUPE SUR DEMANDE | | | | | | | |

LUX ELEMENTS®-TUB-LINE H

voir page 127

| EMBALLAGE INDIVIDUEL | | | | | | | |
|------------------------------|------------------------|---------|-----------|---|-------|-------------|--------------|
| NUMERO D'ARTICLE | DESIGNATION D'ARTICLE | LOT | EMBALLAGE | DIMENSIONS LONGUEUR x LARGEUR x HAUTEUR | UNITE | POIDS/UNITE | POIDS/CARTON |
| LTUBE96006 | TUB-LINE HQ4 800 | 1 Pièce | Carton | 850 x 810 x 60 mm | Pièce | 5,40 kg | 6,15 kg |
| LTUBE96001 | TUB-LINE HQ4 900 | | | 950 x 910 x 60 mm | | 6,80 kg | 7,80 kg |
| LTUBE96003 | TUB-LINE HQ4 1000 | | | 1050 x 1010 x 60 mm | | 8,40 kg | 9,60 kg |
| LTUBE96007 | TUB-LINE HQ4 1100 | | | 1150 x 1110 x 60 mm | | 10,20 kg | 11,60 kg |
| LTUBE96004 | TUB-LINE HQ4 1200 | | | 1250 x 1210 x 60 mm | | 12,10 kg | 13,80 kg |
| LTUBE96008 | TUB-LINE HR4 900/800 | | | 950 x 810 x 60 mm | | 6,05 kg | 6,95 kg |
| LTUBE96009 | TUB-LINE HR4 1000/800 | | | 1050 x 810 x 60 mm | | 6,75 kg | 7,70 kg |
| LTUBE96010 | TUB-LINE HR4 1100/800 | | | 1150 x 810 x 60 mm | | 7,40 kg | 8,45 kg |
| LTUBE96011 | TUB-LINE HR4 1200/800 | | | 1250 x 810 x 60 mm | | 8,10 kg | 9,20 kg |
| LTUBE96012 | TUB-LINE HR4 1000/900 | | | 1050 x 910 x 60 mm | | 7,60 kg | 8,65 kg |
| LTUBE96013 | TUB-LINE HR4 1100/900 | | | 1150 x 910 x 60 mm | | 8,30 kg | 9,50 kg |
| LTUBE96002 | TUB-LINE HR4 1200/900 | | | 1250 x 910 x 60 mm | | 9,05 kg | 10,35 kg |
| LTUBE96014 | TUB-LINE HR4 1300/900 | | | 1350 x 910 x 60 mm | | 9,80 kg | 11,25 kg |
| LTUBE96005 | TUB-LINE HR4 1400/900 | | | 1450 x 910 x 60 mm | | 10,60 kg | 12,10 kg |
| LTUBE96015 | TUB-LINE HR4 1500/900 | | | 1550 x 910 x 60 mm | | 11,35 kg | 12,95 kg |
| LTUBE96016 | TUB-LINE HR4 1600/900 | | | 1650 x 910 x 60 mm | | 12,10 kg | 13,80 kg |
| LTUBE96017 | TUB-LINE HR4 1100/1000 | | | 1150 x 1010 x 60 mm | | 9,25 kg | 10,60 kg |
| LTUBE96018 | TUB-LINE HR4 1200/1000 | | | 1250 x 1010 x 60 mm | | 10,10 kg | 11,50 kg |
| LTUBE96019 | TUB-LINE HR4 1300/1000 | | | 1350 x 1010 x 60 mm | | 10,90 kg | 12,45 kg |
| LTUBE96020 | TUB-LINE HR4 1400/1000 | | | 1450 x 1010 x 60 mm | | 11,75 kg | 13,45 kg |
| LTUBE96021 | TUB-LINE HR4 1500/1000 | | | 1550 x 1010 x 60 mm | | 12,60 kg | 14,40 kg |
| LTUBE96022 | TUB-LINE HR4 1600/1000 | | | 1650 x 1010 x 60 mm | | 13,45 kg | 15,35 kg |
| EMBALLAGE GROUPE SUR DEMANDE | | | | | | | |

LUX ELEMENTS®-TUB-LINE H BOL

voir page 129

| EMBALLAGE INDIVIDUEL | | | | | | | |
|------------------------------|--------------------------|---------|-----------|---|-------|-------------|--------------|
| NUMERO D'ARTICLE | DESIGNATION D'ARTICLE | LOT | EMBALLAGE | DIMENSIONS LONGUEUR x LARGEUR x HAUTEUR | UNITE | POIDS/UNITE | POIDS/CARTON |
| LTUBE97102 | TUB-LINE H BOL 1800/800 | 1 Pièce | Carton | 1850 x 810 x 60 mm | Pièce | 12,10 kg | 13,80 kg |
| LTUBE97101 | TUB-LINE H BOL 1800/900 | | | 1850 x 910 x 60 mm | | 13,60 kg | 15,55 kg |
| LTUBE97103 | TUB-LINE H BOL 1800/1000 | | | 1850 x 1010 x 60 mm | | 15,15 kg | 17,30 kg |
| EMBALLAGE GROUPE SUR DEMANDE | | | | | | | |

LUX ELEMENTS®-TUB-KIT

voir page 137

| EMBALLAGE INDIVIDUEL | | | | | | | |
|----------------------|-----------------------|-------|-----------|---|-------|-------------|-----------------|
| NUMERO D'ARTICLE | DESIGNATION D'ARTICLE | LOT | EMBALLAGE | DIMENSIONS LONGUEUR x LARGEUR x HAUTEUR | UNITE | POIDS/UNITE | POIDS/EMBALLAGE |
| LTUBE1090 | TUB-KIT UNI | 1 Kit | Seau | hauteur 240 mm; Ø 280 mm | Kit | 10,00 kg | 10,00 kg |
| LTUBE1098 | TUB-KIT UNI GK | | | 400 x 310 x 350 mm | | 19,60 kg | 19,60 kg |
| LTUBE1099 | TUB-KIT UNI GG | | | 400 x 310 x 350 mm | | 29,62 kg | 29,62 kg |

LUX ELEMENTS®-TUB Systèmes d'écoulement à combiner librement

voir page 130/131

| EMBALLAGE INDIVIDUEL | | | | | | |
|----------------------|-----------------------|-------|-----------|---|-------|--------------|
| NUMERO D'ARTICLE | DESIGNATION D'ARTICLE | LOT | EMBALLAGE | DIMENSIONS LONGUEUR x LARGEUR x HAUTEUR | UNITE | POIDS/ UNITE |
| LTUBE1102 | TUB-BA-S | 1 Kit | Sachet | 305 x 205 x 160 mm | Kit | 0,55 kg |
| LTUBE1103 | TUB-BA-S 100 | | | 305 x 205 x 160 mm | | 0,30 kg |
| LTUBE1101 | TUB-BA-W | | | 305 x 205 x 160 mm | | 0,35 kg |
| LTUBE1100 | TUB-RA-S | | | 305 x 205 x 160 mm | | 0,25 kg |
| LTUBE1104 | TUB-RA-DA | | | 305 x 205 x 160 mm | | 0,60 kg |
| LTUBE1105 | TUB-RA-DC | | | 305 x 205 x 160 mm | | 0,60 kg |
| LTUBE1106 | TUB-RA-DM | | | 305 x 205 x 160 mm | | 0,45 kg |
| LTUBE1107 | TUB-RA-DL | | | 305 x 205 x 160 mm | | 0,55 kg |
| LTUBE1108 | TUB-RA-DV | | | 305 x 205 x 160 mm | | 0,35 kg |
| LTUBE1110 | TUB-RA-DS | | | 305 x 205 x 160 mm | | 0,50 kg |
| LTUBE1109 | TUB-RA-DF | | | 305 x 205 x 160 mm | | 0,25 kg |
| LTUBE1001 | TUB-RA-A | | | 305 x 205 x 160 mm | | 0,35 kg |

LUX ELEMENTS®-TUB Systèmes d'écoulement complet

voir page 132

| EMBALLAGE INDIVIDUEL | | | | | | |
|----------------------|-----------------------|-------|-----------|---|-------|--------------|
| NUMERO D'ARTICLE | DESIGNATION D'ARTICLE | LOT | EMBALLAGE | DIMENSIONS LONGUEUR x LARGEUR x HAUTEUR | UNITE | POIDS/ UNITE |
| LTUBE1180 | TUB-BAS-S | 1 Kit | Sachet | 485 x 275 x 160 mm | Kit | 0,85 kg |
| LTUBE1193 | TUB-BAS-S 100 | | | 485 x 275 x 160 mm | | 0,55 kg |
| LTUBE1184 | TUB-BAW-S | | | 485 x 275 x 160 mm | | 0,65 kg |

LUX ELEMENTS®-TUB Systèmes d'écoulement Accessoires

voir page 133

| EMBALLAGE INDIVIDUEL | | | | | | | |
|----------------------|-----------------------|---------|-----------|---|-------|--------------|------------------|
| NUMERO D'ARTICLE | DESIGNATION D'ARTICLE | LOT | EMBALLAGE | DIMENSIONS LONGUEUR x LARGEUR x HAUTEUR | UNITE | POIDS/ UNITE | POIDS/ EMBALLAGE |
| LTUBE1188 | TUB-BAZ STOP | 1 Pièce | Sachet | 245 x 190 x 75 mm | Pièce | 0,05 kg | 0,05 kg |
| LTUBE1189 | TUB-BAZ HS | | | 245 x 190 x 75 mm | | 0,02 kg | 0,02 kg |
| LTUBE1200 | TUB-BAZ DN 50/40 | | | 245 x 190 x 75 mm | | 0,05 kg | 0,05 kg |
| LTUBE1190 | TUB-BAZ BST | | | 245 x 190 x 75 mm | | 0,06 kg | 0,06 kg |
| LTUBE1192 | TUB-BAZ HTK | | | 245 x 190 x 75 mm | | 0,05 kg | 0,05 kg |
| LTUBE1197 | TUB-BAS-S FIRE STOP | 1 Kit | Carton | 485 x 275 x 160 mm | Kit | 1,20 kg | 1,20 kg |
| LTUBE1198 | TUB-BAZ DGD | 1 Pièce | - | - | Pièce | 0,40 kg | 0,40 kg |
| LTUBE1191.6 | TUB-TSM 6 | | | | | 3,20 kg | 3,20 kg |
| LTUBE1191.12 | TUB-TSM 12 | | | | | 4,70 kg | 4,70 kg |

LUX ELEMENTS®-TUB-LINE Systèmes d'écoulement / accessoires

voir page 135

| EMBALLAGE INDIVIDUEL | | | | | | | |
|----------------------|-------------------------|---------|-----------|---|-------|--------------|--------------------|
| NUMERO D'ARTICLE | DESIGNATION D'ARTICLE | LOT | EMBALLAGE | DIMENSIONS LONGUEUR x LARGEUR x HAUTEUR | UNITE | POIDS/ UNITE | |
| LTUBE1113 | TUB-LINE BA-S | 1 Pièce | Sachet | 305 x 205 x 160 mm | Pièce | 0,40 kg | |
| LTUBE1112.22 | TUB-LINE BA-W 22 | | | 305 x 205 x 160 mm | | 0,25 kg | |
| LTUBE1112.50 | TUB-LINE BA-W 50 | | | 305 x 205 x 160 mm | | 0,25 kg | |
| LTUBE1115.50 | TUB-LINE BA-GV 50 | | | 245 x 190 x 75 mm | | 0,05 kg | |
| LTUBE1288 | TUB-LINE BAZ STOP | | | 245 x 190 x 75 mm | | 0,05 kg | |
| LTUBE1114 | TUB-LINE BAZ HS | | | 20 x 255 x 160 mm | | 0,02 kg | |
| LTUBE1200 | TUB-BAZ DN 50/40 | | | 245 x 190 x 75 mm | | 0,05 kg | |
| LTUBE1190 | TUB-BAZ BST | | | 245 x 190 x 75 mm | | 0,06 kg | |
| LTUBE1192 | TUB-BAZ HTK | | | 245 x 190 x 75 mm | | 0,05 kg | |
| LTUBE1289 | TUB-LINE BA-S FIRE STOP | | | 1 Kit | | Carton | 305 x 205 x 160 mm |
| LTUBE1198 | TUB-BAZ DGD | 1 Pièce | - | - | Pièce | 0,40 kg | |
| LTUBE1191.6 | TUB-TSM 6 | | | | | 3,20 kg | 3,20 kg |
| LTUBE1191.12 | TUB-TSM 12 | | | | | 4,70 kg | 4,70 kg |

Informations sur la protection des données à l'attention des partenaires commerciaux

Notre traitement de vos données et de vos droits

Informations au sens des articles 13, 14 et 21 du Règlement général sur la protection des données (RGPD)

Chers partenaires commerciaux, conformément au Règlement général européen sur la protection des données entré en vigueur le 25 mai 2018, nous vous adressons la présente afin de vous donner des informations sur le traitement de vos données personnelles et sur vos droits en la matière. Ces informations sont si nécessaires mises à jour et publiées sur notre site www.luxelements.com. Vous y trouverez également nos informations sur la protection des données à l'attention des visiteurs de notre site web.

1. Qui est responsable du traitement des données et qui est le délégué à la protection des données ?

Le responsable est : LUX ELEMENTS GmbH & Co. KG
An der Schusterinsel 7
D - 51379 Leverkusen
Tel. : +49 (0)21 71/ 72 12-0
Fax : +49 (0)21 71/ 72 12-40
e-mail : info@luxelements.de

Notre déléguée à la protection des données Julia Lux se tient à votre disposition à l'adresse susnommée ou datenschutz@luxelements.de. Les données de contact sont également disponibles sur Internet à l'adresse : <https://www.luxelements.com/lux/impressum.htm#datenschutz>

2. Quelles sont les sources et les données exploitées ?

LUX ELEMENTS GmbH & Co. KG traite les données issues de ses relations commerciales avec vous, par ex. dans le cadre de l'exécution des contrats clients, de la gestion du personnel et des livraisons ou encore du suivi des agents commerciaux et des personnes intéressées.

Les données ci-dessous sont concrètement traitées :

- Données d'identification (par ex. nom, adresse et coordonnées du partenaire commercial, coordonnées bancaires)
- Informations sur le profil de risque du partenaire commercial, y compris sa solvabilité et sa crédibilité, ainsi que des indications relatives à sa déclaration d'aptitude
- Données en relation avec l'exécution du contrat réel
- Données fiscales
- Données contractuelles pour autre correspondance (par ex. via courrier postal)
- Données marketing et commerciales (par ex. sur des produits et prestations de service qui pourraient vous intéresser)

3. À quelles fins mes données sont-elles traitées (finalité du traitement) et quelles sont les bases juridiques ?

LUX ELEMENTS GmbH & Co. KG traite vos données sur la base juridique suivante et aux fins ci-dessous :

3.1. Pour satisfaire à ses obligations contractuelles (art. 6 parag. 1 lit. b RGPD)

Vos données sont traitées pour l'exécution de nos contrats avec vous, par ex. pour la réalisation des prestations de service commandées. Les finalités du traitement des données dépendent plus particulièrement des prestations de service concrètes et des documents contractuels.

3.2. Dans le cadre de la mise en balance des intérêts (art. 6 parag. 1 lit. f RGPD)

Vos données peuvent également être utilisées sur base d'une mise en balance des intérêts, aux fins de nos intérêts légitimes ou de ceux de tiers. Ce traitement a lieu aux finalités ci-dessous :

- Gestion générale des affaires et développement des prestations de service, des systèmes et des produits
- Réalisation des exigences internes et des exigences émanant des sociétés affiliées, assurances, audits ou motifs administratifs
- Garantie de la sécurité IT et des opérations informatiques
- Publicité, étude de marché et sondages
- Exercice du droit légal et défense en cas de litiges juridiques
- Prévention et enquêtes sur la criminalité, gestion des risques et prévention de la fraude

Les intérêts de LUX ELEMENTS GmbH & Co. KG dans le traitement découlent des différentes finalités et sont par ailleurs de nature économique (exécution efficace des tâches, distribution, évitement des risques juridiques).

Dans la mesure où les finalités le permettent, LUX ELEMENTS GmbH & Co. KG traite vos données sous forme de pseudonymes ou anonyme.

3.3. Sur base de votre consentement (art. 6 parag. 1 lit. a RGPD)

Dans la mesure où vous avez donné votre consentement pour le traitement de vos données personnelles, ce consentement forme la base juridique pour le traitement spécifié.

Par ailleurs, vous avez le cas échéant marqué votre accord pour être contacté par e-mail ou par téléphone à des fins publicitaires. Vous pouvez à tout moment révoquer votre consentement, avec effet futur.

Ceci vaut également pour les déclarations de consentement que vous auriez données à LUX ELEMENTS GmbH & Co. KG avant l'entrée en vigueur du RGPD le 25 mai 2018. La révocation n'a d'effet que sur les traitements ultérieurs.

3.4. Sur base d'obligations légales (art. 6 parag. 1 lit. c RGPD)

LUX ELEMENTS GmbH & Co. KG est soumise à différentes obligations ou exigences légales (par ex. ordonnance de contrôle technique, ordonnance de sécurité d'exploitation, lois sur le blanchiment d'argent, lois fiscales).

Les finalités du traitement sont entre autres la vérification de l'identité et de l'âge, la prévention de la fraude et du blanchiment d'argent, la comptabilité, l'évaluation et la gestion des risques (y compris la création d'un profil de risque pour les partenaires commerciaux, ainsi que la vérification de la crédibilité et le respect des obligations de contrôle fiscal et de déclaration).

4. Qui reçoit mes données ?

Toute transmission de vos données par LUX ELEMENTS GmbH & Co. KG à des tiers n'a lieu qu'au sens du RGPD et de la loi nationale applicable en la matière.

Chez LUX ELEMENTS GmbH & Co. KG, seuls les services qui ont besoin de vos données pour remplir leurs obligations contractuelles et légales ou pour accomplir leurs tâches respectives (par ex. distribution, marketing et comptabilité) les reçoivent.

Les groupes suivants peuvent également recevoir vos données :

- les sous-traitants mandatés par nos soins (art. 28 RGPD) – en particulier pour les prestations de service IT, la logistique, la mise au rebut et l'impression – pour traiter vos données pour notre compte et conformément à nos instructions
- les autorités et institutions publiques en cas d'obligation légale ou officielle
- nos propres employés, conseillers, représentants, mandataires, experts comptables et autres prestataires de service
- autres organismes pour lesquels vous nous avez donné votre consentement quant au transfert des données

5. Combien de temps mes données sont-elles sauvegardées ?

Nous effaçons vos données personnelles dès que leur conservation n'est plus nécessaire pour remplir les objectifs susnommés. Lorsque les relations

commerciales sont arrivées à terme, vos données personnelles restent cependant enregistrées :

- pendant le délai de conservation des documents commerciaux imposé par la loi nationale applicable en la matière. Dans tous les cas, le délai de conservation retenu est le délai de conservation maximum tel que visé par les dispositions légales nationales applicables ;
- pendant le délai de prescription des actions contentieuses applicable, selon la nature de l'action entreprise.

6. Les données sont-elles transférées dans un pays tiers ou à une organisation internationale ?

Vos données ne sont transmises dans des pays en dehors de l'Espace économique européen – EEE (pays tiers) – que si cela s'avère nécessaire ou légalement obligatoire pour l'exécution de vos commandes ou si vous y avez donné votre consentement.

7. Quels sont mes autres droits en matière de protection des données ?

Sous réserve des différentes dispositions légales, vous avez un droit d'accès (art. 15 RGPD), un droit de rectification (art. 16 RGPD), un droit à l'effacement (art. 17 RGPD), un droit à la limitation du traitement (art. 18 RGPD) et un droit à la portabilité des données (art. 20 RGPD).

En outre, vous avez le droit d'introduire une réclamation auprès d'une autorité de contrôle (art. 77 RGPD). Vous pouvez faire valoir tous ces droits à l'encontre de LUX ELEMENTS GmbH & Co. KG.

Autorité de contrôle compétente :

Commissaire fédéral à la protection des données et à la liberté d'information
Rhénanie-du-Nord-Westphalie
Postfach 20 04 44
D - 40102 Düsseldorf
Tel. : +49 (0)211/3 84 24-0
Fax : +49 (0)211/3 84 24-10
e-mail : poststelle@ldi.nrw.de

Droit d'opposition

Vous avez le droit de vous opposer à un traitement de vos données personnelles à des fins de marketing direct, cela sans devoir motiver cette opposition. Si nous traitons vos données afin de garantir des intérêts légitimes, vous pouvez vous opposer à ce traitement pour des raisons tenant à votre situation particulière. Nous ne traitons alors plus vos données personnelles, à moins que nous puissions justifier ce traitement par des intérêts légitimes qui soient supérieurs à vos intérêts, droits et libertés, ou encore que ce traitement ne serve à la constatation, l'exercice ou la défense de droits en justice.

8. Quels droits en matière de protection des données puis-je invoquer en tant que personne concernée ?

Dans le cadre de nos relations commerciales, vous devez fournir les données personnelles qui sont nécessaires à l'établissement, l'exécution et la cessation des relations commerciales, ainsi que celles dont la collecte est légalement obligatoire.

Conditions générales de vente et de livraison LUX ELEMENTS GmbH & Co. KG

Statut décembre 2017

I) Généralités

1. Les commandes sont acceptées et exécutées par la société LUX ELEMENTS GmbH & Co. KG (vendeuse) exclusivement aux conditions qui suivent.

2. L'acheteur reconnaît ces conditions par l'attribution de sa commande. Les conditions d'achat de l'acheteur allant dans un autre sens ne sont valables que si elles sont reconnues par écrit par la vendeuse.

3. Toutes les clauses accessoires verbales, y compris les remises et les promesses de bonus et autres dispositions ne sont valables que si elles ont été confirmées par écrit par la vendeuse.

II) Conditions de livraison

1. Les livraisons s'effectuent selon les clauses de la vendeuse ex usine Leverkusen ou ex entrepôt de livraison de la vendeuse aux risques et périls de l'acheteur dans la mesure où l'acheteur est commerçant et dans tous les cas pour le compte de l'acheteur.

2. Si l'acheteur ne prend pas la marchandise à la date conclue, la vendeuse est autorisée, après fixation d'un délai d'enlèvement d'une semaine, de résilier le contrat de livraison. Il n'est pas dérogé des dispositions du Code civil allemand (BGB) relatives au retard d'enlèvement de marchandise.

3. Si la vendeuse reprend la marchandise à la demande de l'acheteur en tant que geste commercial, l'acheteur prendra en charge le fret de retour. De même, 15% de la valeur nette de la marchandise sera déduit de l'avoir à établir par la vendeuse pour le traitement et la manutention de la marchandise. Seules les marchandises comprises dans le programme actuel - sauf les produits chimiques de construction et les fabrications spéciales - peuvent être retournées.

III) Règlements en cas de retard

1. L'ensemble des ventes s'effectue sous réserve d'une livraison non étant destinée dans les délais de la part de nos fournisseurs. Cette clause ne s'applique pas dans la mesure où la vendeuse est responsable de la non livraison.

2. En cas de force majeure, en particulier en cas de mesures de luttes sociales, d'ordonnances des autorités et de pannes non fautives dans l'entreprise, le délai de livraison se prolonge de la durée de l'empêchement dans la mesure où cette durée est acceptable. En cas de retards dépassant ce cadre, les parties clarifieront d'un commun accord si le contrat est maintenu ou résilié. L'acheteur ne peut en faire découler aucune exigence de dommages et intérêts.

3. En cas de retard de la part de la vendeuse, l'acheteur accorde un délai supplémentaire de 10 jours à moins qu'il s'agisse d'une opération à terme fixe. Ce délai peut être fixé au plus tôt par écrit après expiration du délai de livraison.

Dans le cas d'une négligence ordinaire, toute exigence en dommages et intérêts pour retard est exclue dans la mesure où l'acheteur est commerçant et qu'il ne s'agit pas d'une opération à terme fixe. Dans tous les cas, l'obligation de dommages et intérêts est limitée au dommage prévisible dans le cas d'une négligence simple.

IV) Garantie

1. Dans la mesure où l'acheteur est commerçant, le délai de garantie est de 1 an. La vendeuse fait face à son obligation de garantie par une livraison de substitution.

2. La responsabilité de la vendeuse pour les préjudices résultant d'un vice est exclue. Cette clause ne s'applique pas si le préjudice résultant d'un vice porte sur un cas de décès, d'une blessure corporelle ou d'une nuisance pour la santé; si le dommage consécutif au vice est dû à un cas de négligence grossière, intentionnelle ou à la violation d'une obligation essentielle du contrat (obligation cardinale); en présence d'une assurance de caractéristique, d'une garantie de qualité ou durabilité comprenant le risque de préjudice résultant d'un vice, et que le dommage survenu repose sur leur absence. Dans la mesure où il existe une responsabilité de la vendeuse pour préjudices résultant d'un vice et que l'acheteur est commerçant, la responsabilité de la vendeuse se limite au dommage prévisible dans la mesure où le dommage repose sur la violation par négligence d'une obligation essentielle du contrat (obligation cardinale).

3. En cas de ventes sur échantillons, par exemple matériaux de jointoyage, seule une conformité à l'échantillon est assurée.

4. Les données figurant dans toutes les fiches techniques de la vendeuse s'appuient sur le niveau de sa connaissance lors de l'établissement des fiches techniques. Elles ne décrivent les produits

que par rapport aux exigences de sécurité. Elles ne sont en aucun cas une affirmation sur les spécifications de livraison.

5. Les instructions d'utilisation de la vendeuse ne sont que des directives générales. En raison de la quantité des finalités de chaque produit et des données particulières, il est du ressort de l'acheteur d'effectuer ses propres essais.

6. L'acheteur qui distribue la marchandise que lui a fournie la vendeuse porte seul la responsabilité pour un conditionnement, une classification et une identification corrects des matières dangereuses, cf. § 15 GefStoffV (ordonnance sur les matières dangereuses) lors de cette opération de distribution. Il n'a en particulier aucun droit de revendication si le conditionnement, la classification ou l'identification de matières dangereuses effectués par la vendeuse ne correspondent plus aux prescriptions en vigueur à la suite d'une modification de la situation juridique intervenue après la livraison de la part de la vendeuse à l'acheteur. La vendeuse n'assume expressément aucune obligation d'indication sur des telles modifications juridiques.

7. Il en est de même (6) si la marchandise de la vendeuse est emballée dans un matériau d'emballage de l'acheteur. Dans ce cas, l'acheteur est seul responsable de l'emballage et de l'identification. L'acheteur exempte la vendeuse de toute exigence de tiers en cas de conditionnement et/ou identification défectueux.

V) Conditions de paiement

1. La facture est établie le jour de la livraison ou de la mise à disposition de la marchandise après réception du bordereau de livraison. Sauf accord contraire, les prix seront facturés sur la base des prix en vigueur le jour de la livraison.

2. Les factures sont payables dans les 14 jours après facturation déduction faite d'un escompte de 2% ou dans les 30 jours net.

3. La compensation avec des contre-prétentions n'est pas autorisée à moins qu'il s'agisse de prétentions non contestées ou exécutoires de l'acheteur.

4. Une dégradation importante de la situation financière de l'acheteur autorise la vendeuse à exécuter les commandes non encore effectuées au coup par coup contre paiement, sous réserve d'autres droits. Dans les mêmes conditions, les exigences de paiement de la vendeuse envers l'acheteur pour des transactions, si elles sont exécutées, sont immédiatement dues.

5. Les personnes ayant une profession commerciale peuvent faire valoir des droits de rétention pour prétendue défectuosité de la marchandise, seulement si la défectuosité de la marchandise n'est pas contestée ou a été constatée de façon exécutoire. Dans tous les autres cas, l'acheteur peut expliquer la défectuosité de la marchandise livrée par une expertise effectuée par un expert désigné officiellement et assermenté et qui n'est pas une prise de position, la vendeuse conservant la possibilité de contester cette expertise.

VI) Réserves de propriété

1. La vendeuse se réserve le droit de propriété sur l'objet de la livraison jusqu'au paiement intégral du prix de vente. Si l'acheteur est commerçant, la vendeuse se réserve de plus la propriété sur l'objet de la livraison jusqu'au paiement intégral de toutes les exigences qu'elle détient envers l'acheteur sur la base de l'ensemble des relations commerciales.

2. Dans le cas de la transformation de la marchandise livrée ou de son association avec d'autres matériaux, la vendeuse acquiert la copropriété sur la nouvelle chose produite au prorata de la valeur de la marchandise objet des réserves de propriété par rapport à la valeur de la nouvelle chose réalisée par la transformation. L'évaluation se base sur le moment de la transformation tant pour la valeur de la marchandise objet des réserves de propriété que pour la valeur de la transformation. Lors de la transformation, l'acheteur travaille pour la vendeuse sans pouvoir faire valoir une quelconque exigence envers elle pour cette transformation. L'acheteur s'engage à conserver avec soin la marchandise objet des réserves de propriété pour la vendeuse. Si, dans le cas d'une association de plusieurs choses, la vendeuse n'acquiert aucune copropriété, l'acheteur lui cède dès maintenant la part de copropriété fixée dans le paragraphe VI chiffre 2 phrases 1 et 2. L'acheteur cède dès maintenant l'exigence sur le prix de vente à la vendeuse qui accepte par la présente cette cession.

3. Par mesure de sécurité, en cas de revente du nouveau produit par l'acheteur, l'exigence du prix de vente revenant à l'acheteur à la suite

de la revente conformément au paragraphe VI chiffre 2 phrases 1 et 2 se substitue au produit. L'acheteur cède dès maintenant cette part d'exigence provenant du prix de vente à la vendeuse qui accepte par la présente cette cession.

4. Si la marchandise achetée est revendue par l'acheteur sans transformation, l'acheteur cède dès maintenant les exigences que lui confèrent ces reventes avec tous les droits annexes à la vendeuse à concurrence de son exigence. Par la présente, la vendeuse accepte dès maintenant cette cession.

5. Les fonds ainsi encaissés seront versés respectivement sur un compte séparé en faveur de la vendeuse.

6. Si les sécurités dépassent les exigences de la vendeuse de plus de 10%, celle-ci s'engage à libérer pour l'acheteur, à la demande de celui-ci, la partie dépassant les sécurités lui revenant.

7. L'acheteur informera immédiatement la vendeuse si certaines marchandises objet des réserves de propriété ou se trouvant objet de la copropriété de la vendeuse et certaines exigences transmises à la vendeuse par cession anticipée font l'objet d'une mesure exécutoire. L'acheteur informera immédiatement l'organe d'exécution et le créancier d'exécution que la marchandise se trouve encore sous réserve de propriété ou dans la copropriété de la vendeuse ou qu'il a cédé l'exigence à celle-ci.

VII) Lieu d'exécution et juridiction compétente

1. Le lieu d'exécution pour toutes les prestations découlant de ce contrat de livraison est le lieu de la succursale commerciale de la vendeuse.

2. Pour les commerçants, le lieu de juridiction pour toutes les obligations (y compris actions en matière de recouvrement de créances sur traites et de chèques) des deux parties est Leverkusen.

VIII) Droit applicable

Le contrat d'achat est soumis au droit allemand avec exclusion de la Convention des Nations Unies sur les contrats de vente internationale de marchandises du 11.04.1980.

IX) Clauses finales

L'invalidité d'une clause de ces conditions de vente et de livraison ne touche en rien la validité des autres clauses.

LUX ELEMENTS GmbH & Co. KG,
An der Schusterinsel 7, D-51379 Leverkusen,
Tel.: +49 (0)21 71-7212-0, Fax: +49 (0)21 71-7212-30

Conditions générales de vente LUX ELEMENTS SAS

Du 01.01.2023 au 31.12.2023

Article 1 - Objet et champ d'application

1.1. La société LUX ELEMENTS a pour activité la vente de matériels et de produits pour le bâtiment et le second œuvre.

1.2. Sauf conventions spéciales et écrites, toute commande comporte de plein droit, de la part du client, l'acceptation de nos conditions générales de vente ci-dessous stipulées ; toute clause d'achat contraire serait réputée nulle et neutralisée au seul profit des conditions établies ci-dessous.

1.3. Les présentes conditions générales de vente s'appliquent à toutes les ventes de la société LUX ELEMENTS sauf accord spécifique préalable à la commande convenu par écrit entre les parties.

1.4. Tout autre document que les présentes conditions générales de vente et notamment catalogues, prospectus, publicités, notices, n'a qu'une valeur informative et indicative, non contractuelle.

Article 2 - Commandes

2.1. Par commande, il faut entendre tout ordre portant sur nos matériels et produits figurant sur nos tarifs, et accepté par la société LUX ELEMENTS. Les commandes nous parviennent sous forme écrite, par télécopie ou télécopie, confirmée par écrit. Elles ne deviendront définitives et valables qu'après notre acceptation écrite. Nous nous réservons le droit de modifier ou d'annuler les commandes passées et acceptées si le client manque à ses engagements contractuels ou si il survient un changement essentiel des conditions existantes au moment de la conclusion du contrat.

2.2. Les commandes transmises à la société LUX ELEMENTS sont irrévocables, sauf acceptation écrite de notre part.

Toute demande de modification de la composition ou du volume d'une commande passée ne pourra être prise en compte par la société LUX ELEMENTS que si la demande est faite par écrit y compris télécopie ou courrier électronique, et est parvenue à la société au plus tard 2 jours après réception par la société LUX ELEMENTS de la commande initiale.

En cas de modification de la commande par le client, la société LUX ELEMENTS sera déliée des délais convenus pour son exécution.

Article 3 - Livraisons

3.1. Les délais de livraison ne sont donnés qu'à titre informatif et indicatif. Les retards de livraison ne peuvent donner lieu à aucune pénalité ou indemnité, ni motiver l'annulation de la commande.

3.2. Le transfert au client des risques sur les matériels et produits vendus par la société LUX ELEMENTS s'effectue à la remise des matériels et produits au transporteur.

3.3. Il appartient au client, en cas d'avarie des matériels, produits livrés ou de manquants, d'effectuer toutes les réserves nécessaires auprès du transporteur responsable, conformément à l'article L 133-3 du Code de Commerce. Tout produit n'ayant pas fait l'objet de réserves par lettre recommandée avec accusé de réception dans les 3 jours de sa réception auprès du transporteur et dont copie sera adressée simultanément à la société LUX ELEMENTS, sera considéré accepté par le client.

3.4. Sans préjudice des stipulations à prendre par le client vis-à-vis du transporteur, en cas de vices apparents ou manquants, toute réserve ou toute réclamation, quelle que soit la nature, portant sur les produits livrés doit être formulée avec tous les justificatifs y afférents auprès de la société LUX ELEMENTS par écrit en lettre recommandée avec accusé de réception dans les 8 jours de la réception des produits. Aucune réclamation ne pourra être valablement acceptée en cas de non-respect de ces formalités et délais par le client. A défaut, la livraison sera considérée conforme à la commande, en quantité et en qualité.

Il appartient au client de fournir toutes les justifications quant à la réalité des vices ou manquants constatés.

3.5. Aucun retour de matériels ou produits ne pourra être effectué par le client sans l'accord préalable exprès, écrit, de la société LUX ELEMENTS.

3.6. Les frais de retour ne seront à la charge de la société LUX ELEMENTS que dans le cas où nous avons effectivement constaté un vice apparent, ou des manquants.

3.7. Seul le transporteur choisi par la société LUX ELEMENTS est habilité à effectuer le retour des matériels et produits concernés.

3.8. Les matériels et produits devront être rendus dans un parfait état dans leur emballage d'origine, avec une copie du bon de livraison. Les articles faisant l'objet d'une commande spéciale ne pourront être repris.

3.9. Lorsqu'après contrôle, un vice apparent ou un manquant est effectivement constaté par la société LUX ELEMENTS, le client ne pourra demander que le remplacement des articles non conformes et/ou le complément à apporter pour combler les manquants, sans prétendre à une quelconque indemnité ou à la résolution de la commande.

3.10. La réclamation effectuée par le client dans les conditions et selon les modalités décrites par le présent article ne suspend pas le paiement par le client des matériels et produits concernés.

Article 4 - Garantie

Nos clients sont réputés avoir reçu toutes les informations techniques relatives à nos produits.

Nos produits sont garantis contre tout vice caché provenant d'un défaut de matière ou de fabrication affectant les produits livrés et les rendant impropres à l'utilisation, pendant une durée d'un an à compter de la livraison.

La présentation de la facture acquittée sera rigoureusement exigée préalablement à toute mise en œuvre de notre garantie.

Afin de faire valoir ses droits, le client devra, sous peine de déchéance de toute action s'y rapportant, nous informer, par écrit, de l'existence des vices dans un délai maximum de 8 jours à compter de leur découverte.

Aucun retour de produits ne pourra être effectué par le client sans notre accord préalable exprès, écrit.

Les frais de retour ne seront à notre charge que dans le cas où un vice caché est effectivement constaté par notre société.

Toute garantie est exclue en cas de vices apparents, de force majeure, de défauts et de détériorations provoquées par l'usure normale, par un accident extérieur (montage erroné, entretien défectueux, négligence, utilisation anormale...), par l'intervention d'un tiers, ou encore par une modification du produit non prévue, ni spécifiée par notre société.

Nous remplacerons les produits ou pièces sous garantie jugés défectueux.

Les interventions au titre de la garantie ne sauraient avoir pour effet de prolonger la durée de celle-ci.

Article 5 - Prix - Facturation

5.1. Nos produits sont soumis à des fluctuations de cours. Aussi, sauf stipulation contraire, nos prix sont donnés à titre indicatif conformément au dernier cours connu à la date de la commande. Le prix payé effectivement par le client sera déterminé selon le cours au jour de la livraison.

Nous nous réservons le droit de réviser nos prix, même en cours d'exécution d'un marché si des conditions de main-d'œuvre, des matières ou de transport venaient à être modifiées.

Sauf convention contraire, formulée par écrit, nos prix s'entendent toujours H.T. et hors droits de douane et autres droits d'importation, taxes et droits nouveaux pour des marchandises vendues départ usine ou départ de nos entrepôts.

2. Une facture est établie et remise au client lors de chaque livraison de produits.

Article 6 - Rabais - Remises - Ristournes

Le client pourra bénéficier des rabais, remises et ristournes, en fonction des quantités acquises en une seule fois ou de la régularité de ses commandes.

Article 7 - Modalités de paiement

7.1. Sauf dispositions contraires convenues entre les parties, nos factures sont payables par virement, chèque ou lettre de change dans les 30 jours à compter de la date de facture. En tout état de cause, le délai convenu entre les parties ne pourra pas dépasser 60 jours à compter de la date d'émission de la facture. En cas de règlement par le client des produits commandés dans les 8 jours à compter de la date de facture, il bénéficiera d'un escompte de 1,5 %. La date d'échéance figure en tout état de cause sur la facture.

7.2. Toute somme non payée à l'échéance donnera lieu au paiement par le client de pénalités fixées à trois fois le taux d'intérêt légal. Ces pénalités sont exigibles de plein droit, à compter du jour suivant la date d'échéance figurant sur la facture.

Une indemnité forfaitaire pour frais de recouvrement, d'un montant de 40 euros sera due, de plein droit et sans notification préalable par le client en cas de retard de paiement. Notre société se réserve le droit de demander à son client une indemnisation complémentaire si les frais de recouvrement effectivement engagés dépassaient ce montant, sur présentation des justificatifs.

En outre, la société LUX ELEMENTS se réserve la faculté de saisir le tribunal compétent afin que celui-ci fasse cesser cette inexécution, sous astreinte journalière par jour de retard.

En cas de non-paiement intégral d'une facture dans un délai de 15 jours après échéance, la société LUX ELEMENTS se réserve la faculté de suspendre toute livraison en cours et/ou à venir.

Dans le cas où un client passe une commande à la société LUX ELEMENTS, sans avoir procédé au paiement de la (les) commande(s) antérieure(s), la société LUX ELEMENTS pourra refuser d'honorer la commande et de livrer le matériel ou le produit, sans que le client puisse prétendre à une quelconque indemnité, pour quelque raison que ce soit.

Article 8 - Réserve de propriété

1. La société LUX ELEMENTS se réserve la propriété des marchandises livrées jusqu'au paiement intégral du prix par le client. Ne constitue pas paiement au sens de cette clause, la remise d'un titre créant une obligation de payer (traite ou autre).

2. Ce droit est reporté sur toute marchandise livrée et/ou fait livrée par la société LUX ELEMENTS ou directement récupérée par le client, en stock chez le client.

3. Cette disposition ne fait pas obstacle au transfert au client, dès la livraison, des risques de perte et de détérioration de la marchandise vendue ainsi que des dommages qu'elle pourrait occasionner.

4. Le client est en outre tenu de la conserver en parfait état et de l'assurer pour compte du propriétaire contre les risques habituels.

5. Sur demande de la société LUX ELEMENTS, le client doit apporter la preuve de l'assurance.

6. Tout sinistre éventuel doit être immédiatement signalé à la société LUX ELEMENTS.

7. Le client s'oblige à informer immédiatement la société LUX ELEMENTS en cas de redressement ou de liquidation judiciaire, en cas de saisies ou d'autres mesures émanant de tiers sur la marchandise réservée.

8. En cas de vente par le client de la marchandise sous réserve de propriété, qu'il y soit autorisé ou non, ce dernier déclare d'ores-et-déjà céder à la société LUX ELEMENTS la créance née de la vente à un sous-acquéreur et autoriser la société LUX ELEMENTS à percevoir à due concurrence de

sa créance sur le client le prix dû par le sous-acquéreur.

9. Le client s'oblige à informer sans délai la société LUX ELEMENTS de l'identité exacte et complète du sous-acquéreur, auquel il fera connaître, au plus tard au moment de la conclusion du contrat, la réserve de propriété de la société LUX ELEMENTS.

10. Toute violation par le client des obligations stipulées dans la présente clause de réserve de propriété et notamment ses obligations d'information envers la société LUX ELEMENTS sera sanctionnée de plein droit par la déchéance du terme.

11. La revendication par la société LUX ELEMENTS de la marchandise dont la propriété lui est réservée s'effectue par lettre recommandée avec accusé de réception adressé au client, enjoignant ce dernier à remettre à la société LUX ELEMENTS la marchandise en sa possession.

12. Si le client ne défère pas à cette injonction, la société LUX ELEMENTS pourra saisir la juridiction des référés compétent dans le ressort duquel est situé le siège de la société LUX ELEMENTS pour faire ordonner la restitution sous astreinte de la marchandise dont la propriété lui est réservée.

13. La revendication de la marchandise sous réserve de propriété ne constitue ni résolution ni résiliation du contrat de vente.

14. La revendication de la marchandise sous réserve de propriété pourra être exercée par la société LUX ELEMENTS en cas de non-respect par l'acheteur de l'une quelconque de ses obligations et notamment en cas de non-paiement du prix à l'échéance convenue ou en cas de non-acceptation d'une traite.

15. Tous les frais entraînés par la revendication de la marchandise ou de son prix sont à la charge exclusive du client.

Article 9 - Force majeure

La survenance d'un cas de force majeure a pour effet de suspendre, sans indemnité, l'exécution des obligations contractuelles de la société LUX ELEMENTS. Sont considérés comme cas de force majeure tout événement indépendant de la volonté de la société LUX ELEMENTS et faisant obstacle à son fonctionnement normal. Constituent notamment des cas de force majeure les grèves totales ou partielles entravant la bonne marche de la société ou celle de l'un de ses fournisseurs, sous-traitants ou transporteurs, ainsi que l'incendie, l'inondation, la guerre, l'interruption des transports, de la fourniture d'énergie, de matières premières, des matériels ou des produits par nos fournisseurs.

Article 10 - Attribution de juridiction

Tout différend au sujet de l'application des présentes conditions générales de vente et de leur interprétation, de leur exécution et des contrats conclus par la société LUX ELEMENTS ou au paiement du prix, sera porté devant le tribunal compétent dans le ressort duquel est situé le siège de la société LUX ELEMENTS.

Article 11 - Droit applicable

Toute question relative aux présentes conditions générales de vente ainsi qu'aux ventes qu'elles régissent, qui ne serait pas traitée par les présentes stipulations contractuelles, sera régie par la loi française à l'exclusion de tout autre droit.

Article 12 - Renonciation

Le fait pour la société LUX ELEMENTS de ne pas se prévaloir à un moment donné de l'une quelconque des clauses des présentes, ne peut valoir renonciation à se prévaloir ultérieurement de ces mêmes clauses.

Article 13 - Nullité d'une clause

Si l'une des stipulations des présentes conditions générales de vente devait s'avérer nulle, ceci ne porterait aucunement atteinte à la validité des autres stipulations des conditions générales de vente, la stipulation litigieuse pouvant être remplacée par une stipulation de nature et d'effet équivalents.

Article 14 - Protection des données personnelles

Conformément à la loi n° 78-17 du 6 janvier 1978 modifiée par la loi n° 2018-493 du 20 juin 2018 (dite « loi Informatique et Libertés ») et au Règlement Général sur la Protection des Données 2016/679 du 27 avril 2016 (« RGPD »), des données à caractère personnel concernant les clients et partenaires de notre société font l'objet d'un traitement informatique pour notamment effectuer des opérations relatives à la gestion des relations commerciales dans le cadre de la fourniture de tous produits, services.

Les types de données concernées, les destinataires de ces données sont mentionnés dans notre déclaration de confidentialité. Ces données sont susceptibles d'être transférées dans des pays non-membres de l'Espace Économique Européen.

Pour plus d'information nous vous invitons à consulter notre déclaration de confidentialité à l'adresse suivante :

https://www.luxelements.com/lux_fr/impresum.htm#partner

Toute personne dispose d'un droit d'accès, de rectification, de portabilité, d'effacement de ses données personnelles ou une limitation de leur traitement, du droit d'opposition ou traitement de ses données pour des motifs légitimes et du droit de retirer son consentement à tout moment. Enfin, chacun dispose du droit d'introduire une réclamation auprès d'une autorité de contrôle et de définir des directives relatives au sort de ses données personnelles.

Ces droits peuvent être exercés par courriel à l'adresse dédiée :

datenschutz@luxelements.de

LUX ELEMENTS, société par actions simplifiée au capital de 360 000 €

ZI - 31, rue d'Ensisheim, F - 68190 Ungersheim

Tél. +33 (0) 3 89 83 69 79, Fax +33 (0) 3 89 48 83 27

RCS COLMAR 381 562 255



EU F

Avec ses associations membres et ses sponsors en Europe, l'association européenne des fédérations nationales des entreprises de carrelage EUF a développé le concept des « **logements sains grâce à la céramique** ». Ce concept vise à fournir des informations aux entrepreneurs, aux vendeurs et aux fabricants pour promouvoir le carrelage.

LUX ELEMENTS parraine ce projet et collabore activement à sa réalisation.



D LUX ELEMENTS GmbH & Co. KG

An der Schusterinsel 7
D - 51379 Leverkusen-Opladen
Tel. +49 (0)21 71/7212-0
Fax +49 (0)21 71/7212-10
info@luxelements.de
www.luxelements.com

F LUX ELEMENTS S.A.S

ZI-31, rue d'Ensisheim
F - 68190 Ungersheim
Tél. +33 (0) 3 89 83 69 79
Fax +33 (0) 3 89 48 83 27
info@luxelements.fr
www.luxelements.fr