

Systeme für Bad und Wellness



Willkommen bei LUX ELEMENTS



Das Familienunternehmen LUX ELEMENTS ist erfahrener Spezialist in der Produktion von Polystyrol-Hartschaum und dessen Weiterverarbeitung zu **sicheren Untergründen für Bäder und Wellnessbereiche**.

Das aktuelle Produktprogramm basiert auf der bahnbrechenden, 1981 zum Patent angemeldeten Erfindung von Firmengründer Herbert Lux: „Das Original“ – ein Element aus Hartschaum-Trägermaterial mit beidseitiger, doppelter Mörtelbeschichtung, in die ein stabilisierendes Glasfasergewebe eingebettet ist. Dieses Hartschaum-Trägerelement besteht im Kern aus expandiertem Polystyrol (EPS), der auf umweltfreundliche Art produziert wird.

Hiervon ausgehend, wurde das Sortiment ständig weiter entwickelt und ausgebaut. Heute bietet LUX ELEMENTS komplette Systeme für Bad und Wellness an.



LUX ELEMENTS® – Das Original

Aufgrund seiner hervorragenden physikalischen Eigenschaften in Kombination mit einer sehr guten Bearbeitbarkeit schafft der feuchtigkeitsresistente, moderne Baustoff Freiraum für Planer, Designer, Handwerker und Industrie – ob als Platte, Zuschnitt oder Konfektion. Im Jubiläumsjahr 2019 konnte das Unternehmen auf 20 Jahre eigene **Hartschaum-Produktion ohne Verwendung von FCKW, HFCKW, HFKW oder CO₂ Treibmitteln zurückblicken.**

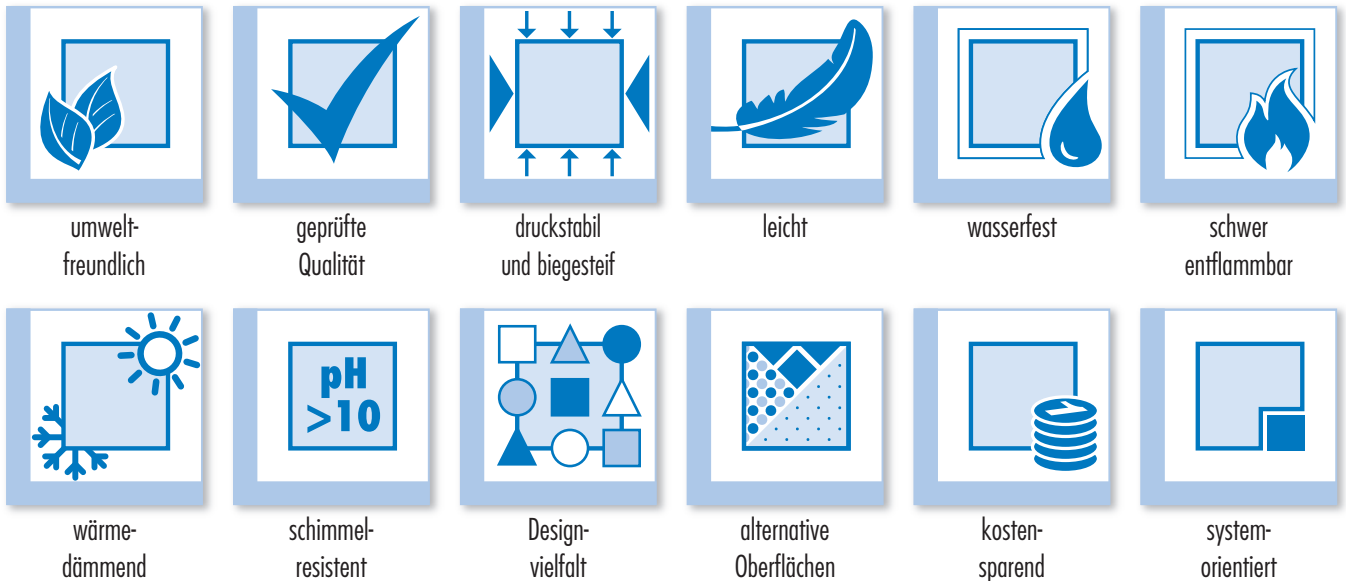

Möchten Sie mehr zum Material wissen?
Schauen Sie unter: www.das-original-kanns.de

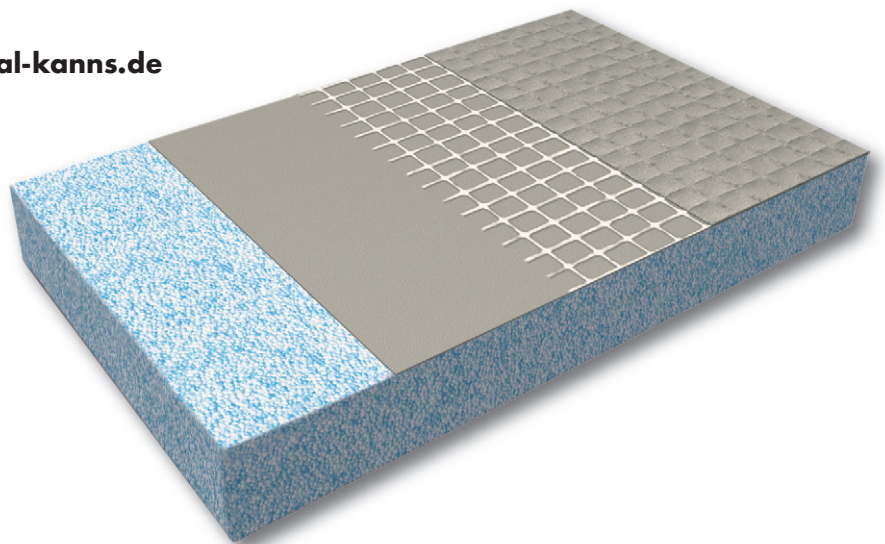

LUX ELEMENTS – Produkte

■ Standardprodukte und Montagematerial

Das Produktprogramm von LUX ELEMENTS umfasst eine breite Palette vorgefertigter Formteile und Bausätze aus Hartschaum-Trägermaterial als Standardprodukte in fest definierten Abmessungen oder in Maß-Rastern. Dieses Angebot wird durch passende, technische System-Artikel ergänzt.

Des Weiteren bietet LUX ELEMENTS ein umfangreiches Sortiment an Montagematerial für die sichere Verarbeitung der Hartschaum-Trägerelemente an. Hierzu zählen Klebstoffe, Dichtbänder und Dichtspachtel sowie Armierungsgewebe und Montagehilfen.

Gemeinsam bilden alle Produkte **Systeme** für **Badausbau** und **Badgestaltung** inklusive bodengleicher **Duschböden** sowie für die Gestaltung **privater und öffentlicher Wellnessbereiche**.



■ LUX ELEMENTS®-... PLUS – Individuelle Maßanfertigungen

Sie finden nicht die gewünschte Ausführung bei den Standardprodukten sondern wünschen andere Abmessungen oder eine andere Form? LUX ELEMENTS ist in der Lage, Produkte individuell auf Maß zu produzieren. Diese Maßanfertigungen tragen den Zusatz „PLUS“.

Fragen Sie einfach Ihren Wunschartikel an. Nach erfolgreicher Überprüfung der technischen Realisierbarkeit erhalten Sie ein individuelles Angebot.



Beispiele

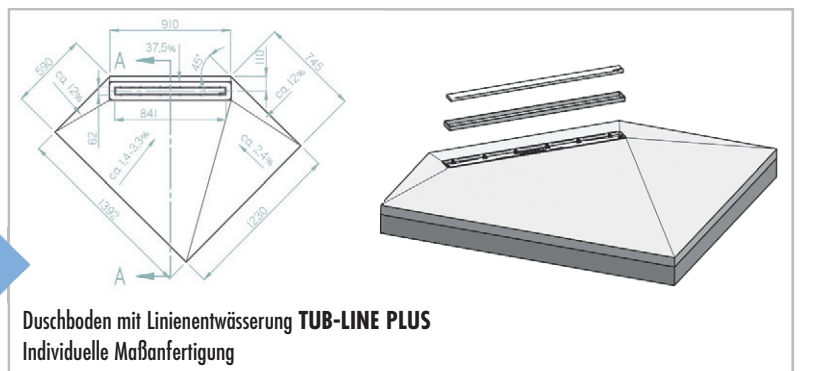
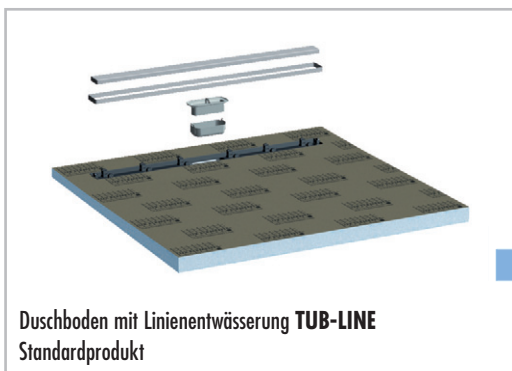
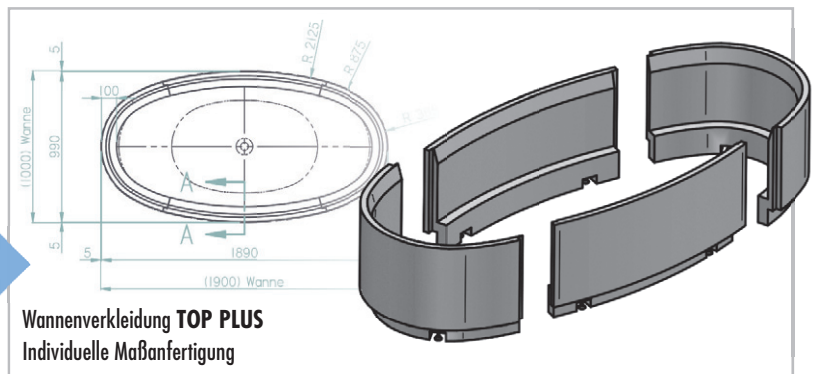
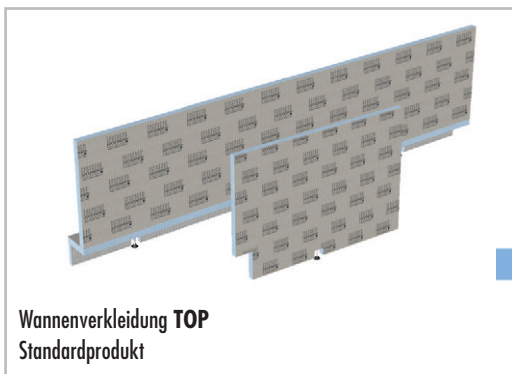
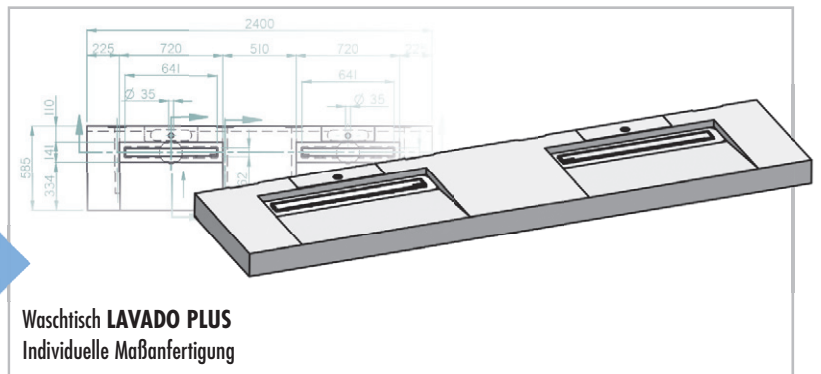
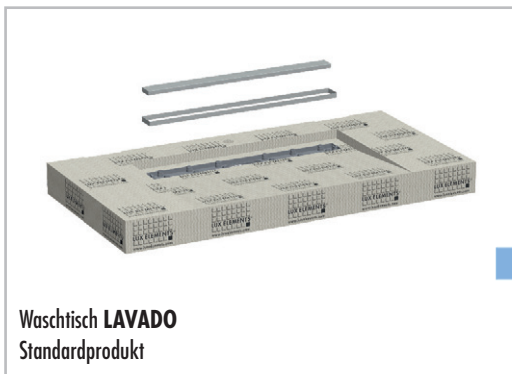

LUX ELEMENTS – Online

Webseite – Produktinformationen und Downloadcenter

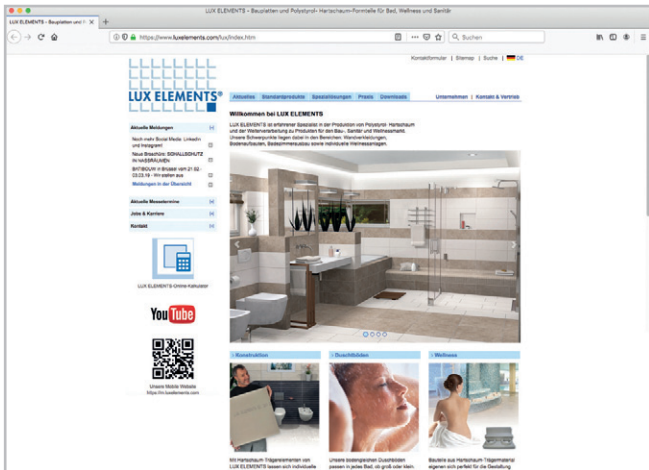

Detaillierte Informationen zu allen Produkten und zum Unternehmen sowie Verlinkung zum Onlinekalkulator (siehe Seite 7). Ein übersichtlich gegliederter Downloadbereich enthält Datenblätter, Montageanleitungen, Prüfberichte und sämtliche Broschüren im PDF-Format.

www.luxelements.com



YouTube – Produkt- und Montagevideos

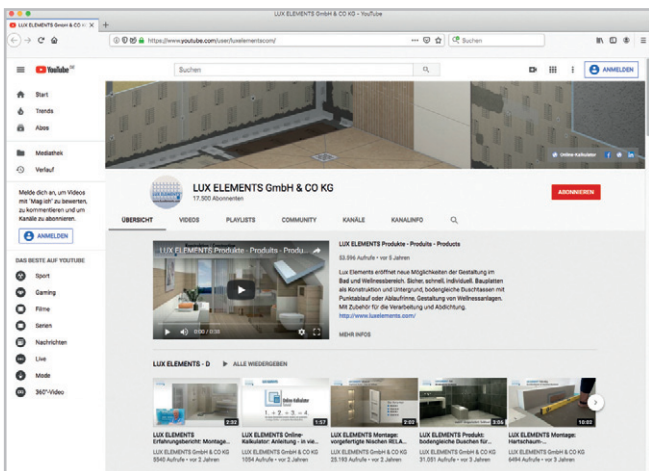

Anschauliche Informationen zu vielen Produkten, gegliedert in Playlists. Ein umfangreiches Repertoire an Montagevideos zeigt Schritt für Schritt, wie schnell und einfach die Montage der LUX ELEMENTS® Hartschaum-Trägerelemente ist:

www.youtube.com/user/luxelementscom



Social Media – Aktuelle News und Bilder

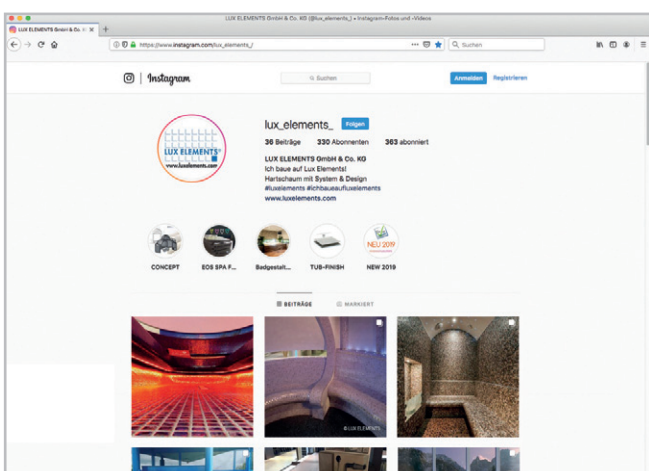

Die Social Media-Kanäle von LUX ELEMENTS informieren über Messen, Kundenevents, Produkte, Jubiläen und vieles mehr. Abonnieren Sie unsere Unternehmensseiten und lassen Sie sich überraschen!

Facebook



Instagram



LinkedIn



■ Online-Kalkulator – Den eigenen Materialbedarf ermitteln

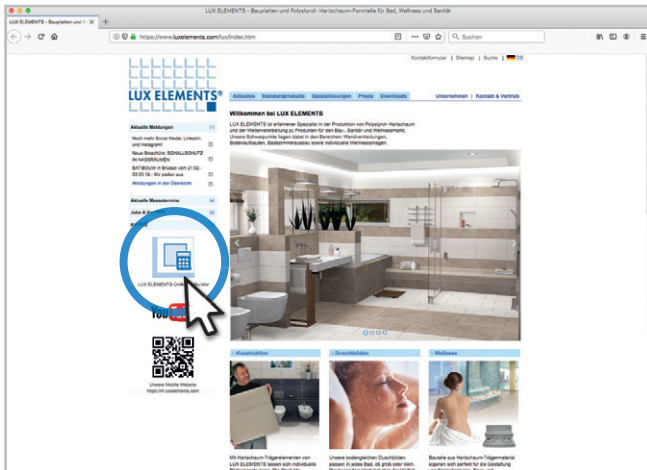

... war noch nie so einfach und schnell.

Kostenlos und unverbindlich – in wenigen Schritten – zur kompletten Materialbedarfsliste mit Hilfe des Online-Kalkulators.

Einfach auf www.luxelements.com auf das Icon klicken ...



■ Kategorie auswählen ...

■ Fragen beantworten ...

■ Schritt für Schritt zum Ergebnis ...

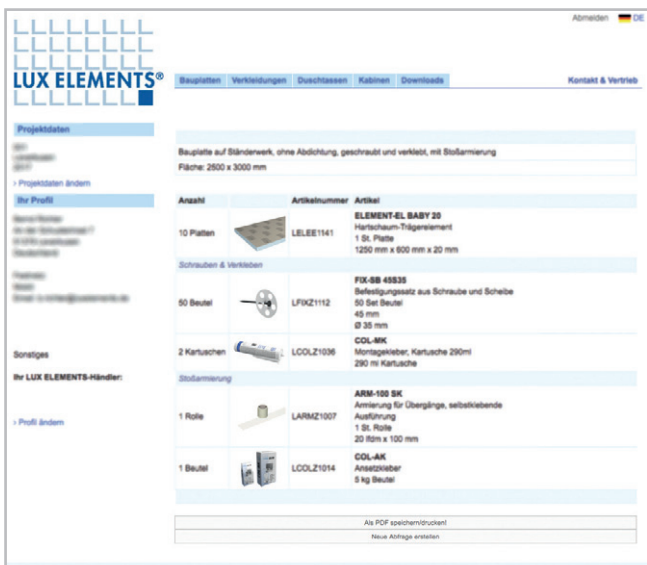

■ Liste erzeugen ...

■ fertig!

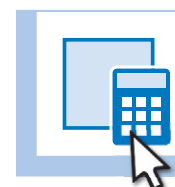

LUX ELEMENTS – Systeme für Bad und Wellness

Bad



Badausbau



Badgestaltung



Duschböden

Wellness



Private Spa



Wellnessanlagen

Bauplatten für Wand und Boden – LUX ELEMENTS®-ELEMENT /
Befestigungssätze und Dübel – LUX ELEMENTS®-FIX / **Klebstoffe** – LUX ELEMENTS®-COL /
Dichtbänder und Dichtspachtel – LUX ELEMENTS®-DRY /
Armierungsgewebe – LUX ELEMENTS®-ARM / **Montagehilfen** – LUX ELEMENTS®-MONT

Systeme für Badausbau

ab Seite 10

Installationsverkleidungen – LUX ELEMENTS®-TEC / **Wannenverkleidungen** – LUX ELEMENTS®-TOP /
Waschtische – LUX ELEMENTS®-LAVADO / **Badewannenbausatz** – LUX ELEMENTS®-RELAX-BW /
Nischen – LUX ELEMENTS®-RELAX-NI / **Sitzbänke** – LUX ELEMENTS®-RELAX-BA /
Trennwände – LUX ELEMENTS®-RELAX-TW, LUX ELEMENTS®-RELAX-RSE-H/-A /
Schmuckteile – LUX ELEMENTS®-DECO

Systeme für Badgestaltung

ab Seite 26

Punktentwässerung – LUX ELEMENTS®-TUB / **Linientwässerung** – LUX ELEMENTS®-TUB-LINE /
Unterbauelemente und Montagezubehör – LUX ELEMENTS®-TUB-U / LUX ELEMENTS®-TUB-KIT /
weitere Anwendungsbereiche – LUX ELEMENTS®-TUB-PL, LUX ELEMENTS®-TUB-PUMP, LUX ELEMENTS®-TUB-WALL

Systeme für Duschböden

ab Seite 48

Vorgefertigte Kabinen – LUX ELEMENTS®-MODUL-CAB /
Duschen – LUX ELEMENTS®-RELAX-RD / -RELAX-SD / -RELAX-RSE

Systeme für Private Spa

ab Seite 106

Individuelle Raumkonstruktionen – LUX ELEMENTS®-CONCEPT /
Duschanlagen – SHOWER / **Becken und Pools** – POOLS / **Möbel** – FURNITURE

Systeme für Wellnessanlagen

ab Seite 118

LUX ELEMENTS – Systeme für Bad und Wellness

Badausbau

Hier finden Sie alle LUX ELEMENTS Produkte für den Ausbau eines Bades. Dazu zählt das Herstellen von Untergründen für Fliesen, Platten und Putze an Wand und Boden genauso wie Verkleiden, Abdichten, Konstruieren und Dämmen. Der Badausbau ist die Basis für die ergänzende Badgestaltung (ab Seite 26).



Badausbau – Inhalt



Bauplatten für Wand und Boden

Universelle Bauplatte – ELEMENT-EL	12
Handwerksgerecht auf der Baustelle – ELEMENT „Baby“ Platte	12
Geschlitzte Bauplatte – ELEMENT-SL/SQ	14
Multifunktionale Bauplatte – ELEMENT-VK	14



Befestigungssätze und Dübel

Kunststoff-Schlagdübel – FIX-KSD	16
Schlagdübel – FIX-FID	16
Spezial Schraubdübel – FIX-SD	16
Befestigungssatz aus Schraube und Scheibe – FIX-HS/-SB	16
Hartkunststoffeinlage – FIX-PRO-MAK	16



Klebstoffe

Grundierung – COL-HSV	18
Fliesenkleber – COL-FLEX	18
Ansetzkleber – COL-AK	18
Montagekleber – COL-MK	18

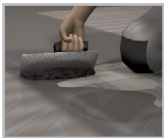

Dichtbänder und Dichtspachtel

Dichtband – DRY-DB	20
Dichtfolie – DRY-DF	20
Dehnzonenmanschette – DRY-DBDZM	20
Dichtband für ELEMENT-VK – DRY-DBV	20
Schnittschutzband – DRY-SB	20
Abdichtspachtel – DRY-ASK	20

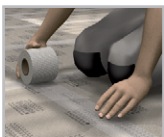

Armierungsgewebe

Armierungsgewebe – ARM	22
------------------------------	----



Montagehilfen

Montagehilfen – MONT-UNI und -H	24
Justierung von Badewannenverkleidungen – MONT-TOPFIX	24
Revisionsöffnungen bei Badewannenverkleidungen – MONT-TOPREV	24



Universelle Bauplatte

ELEMENT-EL

- Feuchtigkeitsunempfindlicher Untergrund
- Für wasserdichte Wände in der privaten Dusche
- Zuverlässig an Wand und Boden
- Kreativ bei der Gestaltung
- Wasserfest und schimmelresistent

Anwendungsbereiche

Dünne Bauplatten bis 30 mm:

- 4 und 6 mm: z. B. Wandausgleich
- 10, 12 und 20 mm: Ständerwerksbeplankung
- ab 30 mm: Verlegung auf Batzen

Dickere Bauplatten von 30 bis 100 mm:

- Verkleiden
- Konstruieren
- Dämmen

Mischpaletten ELEMENT-EL MIX

- Vorkonfektionierte Mischpaletten für reduzierten Aufwand bei Bestellung und Handling
- Schnelle Verfügbarkeit, da definierte Standard-Artikel
- Optimierte für Standardanwendungen, z. B. für den Wandausgleich



Handwerksgerecht auf der Baustelle

ELEMENT „Baby“ Platte

- „Ein-Mann-Platte“ in einer halben Länge von 1250 mm
- Einfacher Transport auch in engen Räumen
- Passt auch ohne Zuschnitt in kleinere Lieferwagen und Transportmittel
- Bequemere Montage auch in engen Räumen oder Dachgeschossen
- Gut für Boden Anwendungen geeignet

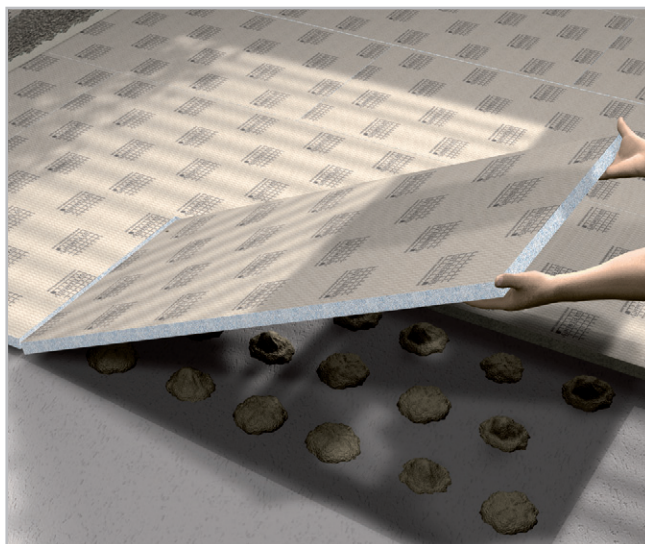

■ PRODUKTDATEN – LUX ELEMENTS®-ELEMENT

Verpackungsdaten siehe S. 153 · Online-Kalkulator siehe S. 7 · * normgerecht nach DIN 18534

ARTIKEL-NUMMER	ARTIKELBEZEICHNUNG / ARTIKELBESCHREIBUNG	ABMESSUNGEN LÄNGE x BREITE x DICKE	EINHEIT	PREIS / EINHEIT €
----------------	--	------------------------------------	---------	-------------------

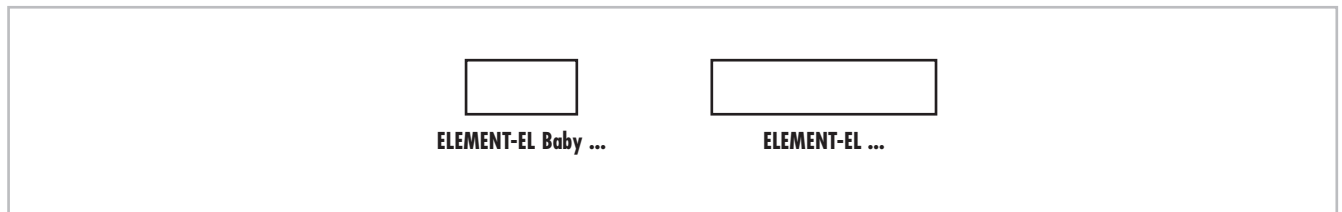

	LELEE1116	ELEMENT-EL Baby 4*, Hartschaum-Trägerelement	1250 x 600 x 4 mm	m ²	
	LELEE1117	ELEMENT-EL Baby 6*, Hartschaum-Trägerelement	1250 x 600 x 6 mm	m ²	
	LELEE1118	ELEMENT-EL Baby 10*, Hartschaum-Trägerelement	1250 x 600 x 10 mm	m ²	
	LELEE1135	ELEMENT-EL Baby 12*, Hartschaum-Trägerelement	1250 x 600 x 12 mm	m ²	
	LELEE1141	ELEMENT-EL Baby 20*, Hartschaum-Trägerelement	1250 x 600 x 20 mm	m ²	
	LELEE1142	ELEMENT-EL Baby 30*, Hartschaum-Trägerelement	1250 x 600 x 30 mm	m ²	
	LELEE1143	ELEMENT-EL Baby 40*, Hartschaum-Trägerelement	1250 x 600 x 40 mm	m ²	
	LELEE1144	ELEMENT-EL Baby 50*, Hartschaum-Trägerelement	1250 x 600 x 50 mm	m ²	
	LELEE1145	ELEMENT-EL Baby 80*, Hartschaum-Trägerelement	1250 x 600 x 80 mm	m ²	
	LELEE1146	ELEMENT-EL Baby 100*, Hartschaum-Trägerelement	1250 x 600 x 100 mm	m ²	
	LELEE1119	ELEMENT-EL 10*, Hartschaum-Trägerelement	2500 x 600 x 10 mm	m ²	
	LELEE1131	ELEMENT-EL 12*, Hartschaum-Trägerelement	2500 x 600 x 12 mm	m ²	
	LELEE1120	ELEMENT-EL 20*, Hartschaum-Trägerelement	2500 x 600 x 20 mm	m ²	
	LELEE1121	ELEMENT-EL 30*, Hartschaum-Trägerelement	2500 x 600 x 30 mm	m ²	
	LELEE1123	ELEMENT-EL 40*, Hartschaum-Trägerelement	2500 x 600 x 40 mm	m ²	
	LELEE1122	ELEMENT-EL 50*, Hartschaum-Trägerelement	2500 x 600 x 50 mm	m ²	
	LELEE1133	ELEMENT-EL 80*, Hartschaum-Trägerelement	2500 x 600 x 80 mm	m ²	
	LELEE1137	ELEMENT-EL 100*, Hartschaum-Trägerelement	2500 x 600 x 100 mm	m ²	
	LELEEMIX1000	ELEMENT-EL BABY MIX 1*, Mix-Palette aus Hartschaum-Trägerelementen, bestehend aus: 30 m ² /40 Stück EL Baby 4, 30 m ² /40 Stück EL Baby 6, 15 m ² /20 Stück EL Baby 10		Set	
	LELEEMIX2000	ELEMENT-EL MIX 1*, Mix-Palette aus Hartschaum-Trägerelementen, bestehend aus: 33 m ² /22 Stück EL 10, 33 m ² /22 Stück EL 30, 9 m ² /6 Stück EL 40		Set	
	LELEEMIX2001	ELEMENT-EL MIX 2*, Mix-Palette aus Hartschaum-Trägerelementen, bestehend aus: 30 m ² /20 Stück EL 10, 30 m ² /20 Stück EL 30, 15 m ² /10 Stück EL 50		Set	
	LELEEMIX2002	ELEMENT-EL MIX 3*, Mix-Palette aus Hartschaum-Trägerelementen, bestehend aus: 30 m ² /20 Stück EL 10, 30 m ² /20 Stück EL 20, 15 m ² /10 Stück EL 30		Set	
	LELEEMIX2003	ELEMENT-EL MIX 4*, Mix-Palette aus Hartschaum-Trägerelementen, bestehend aus: 45 m ² /30 Stück EL 20, 24 m ² /16 Stück EL 30, 6 m ² /4 Stück EL 50		Set	



LUX ELEMENTS fertigt individuelle Maßanfertigungen für ELEMENT. Hierzu zählen vom Standardprogramm abweichende Maße, Dicken, Formen etc. Nähere Infos siehe Seite 5.



Weiterführende Informationen zu ELEMENT siehe www.luxelements.com. Datenblätter, Montageanleitungen, Prüfzeugnisse und zusätzliche Broschüren unter „Downloads“, Videos unter „Praxis“ und auf YouTube.

LUX ELEMENTS®-ELEMENT-SL/SQ

Normgerechter Untergrund ohne weitere Abdichtung für privaten Duschbereich gemäß DIN 18534



LUX ELEMENTS®-ELEMENT-VK

Normgerechte Abdichtung für hoch belasteten Bereich gemäß DIN 18534, Teil 6



**Geschlitzte Bauplatte
ELEMENT-SL/SQ**

- Werkseitig vorgeschlitzte Hartschaum-Trägerelemente, längsgeschlitzt (SL) oder quergeschlitzt (SQ)
- Flexible, schnelle und saubere Gestaltung von runden Formen, z. B. runde Trennwände



**Multifunktionale Bauplatte
ELEMENT-VK**

- Werkseitig abgedichtete Bauplatte (plattenförmige Abdichtung AIV-P) mit dampfbremsenden Eigenschaften
- Vereint Vorteile der universellen Bauplatte ELEMENT-EL mit denen einer Abdichtung
- auch erhältlich als „Baby“ Platte („Ein-Mann-Platte“) in einer halben Länge von 1250 mm (siehe Seite 12)
- Passendes Montagematerial z. B. Dichtbänder, Innen- und Außenecken siehe Seite 20



Anwendungsbereiche

In Feuchträumen, wo eine Abdichtung oder eine Dampfbremse notwendig ist:

- an der Wand
- auf Lattungen und Ständerwerk
- auf dem Boden

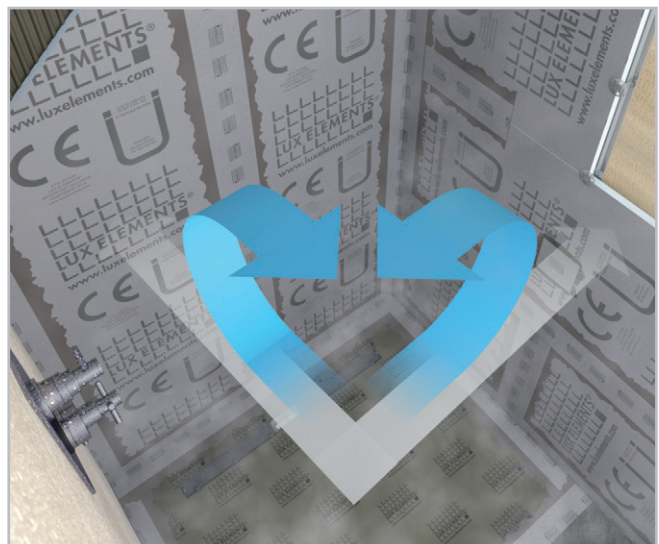

Herstellung einer Abdichtung im Verbund mit Fliesen- und Plattenbelägen unter Einsatz von LUX ELEMENTS®-ELEMENT-VK als Abdichtungssystem gemäß Bauregelliste A Teil 2, lfd. Nr. 2.50 und Beanspruchungsklasse A und C



ETA-13/0238
LUX ELEMENTS®
WATERTIGHT SOLUTION
COMPONENT 3.1/8
www.luxelements.com
0799-CPR-130 - Nr. LEWS2013

■ **PRODUKTDATEN – LUX ELEMENTS®-ELEMENT**

Verpackungsdaten siehe S. 153 · Online-Kalkulator siehe S. 7 · * normgerecht nach DIN 18534

ARTIKEL-NUMMER	ARTIKELBEZEICHNUNG / ARTIKELBESCHREIBUNG	ABMESSUNGEN LÄNGE x BREITE x DICKE	EINHEIT	PREIS / EINHEIT €
----------------	--	---------------------------------------	---------	----------------------

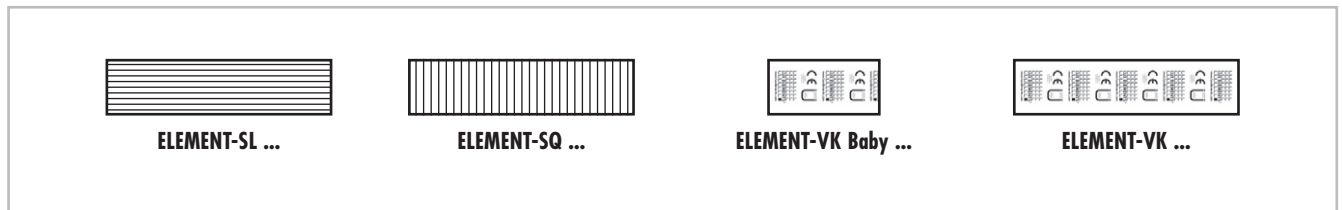

	LELEE2001	ELEMENT-SL 30* , Hartschaum-Trägerelement, längsgeschlitzt	2500 x 600 x 30 mm	m ²	
	LELEE2003	ELEMENT-SL 50* , Hartschaum-Trägerelement, längsgeschlitzt	2500 x 600 x 50 mm	m ²	
	LELEE2002	ELEMENT-SQ 30* , Hartschaum-Trägerelement, quergeschlitzt	2500 x 600 x 30 mm	m ²	
	LELEE2004	ELEMENT-SQ 50* , Hartschaum-Trägerelement, quergeschlitzt	2500 x 600 x 50 mm	m ²	
	LELEE3009	ELEMENT-VK Baby 6* , Hartschaum-Trägerelement, einseitig vlieskaschiert	1250 x 600 x 6 mm	m ²	
	LELEE3010	ELEMENT-VK Baby 12* , Hartschaum-Trägerelement, einseitig vlieskaschiert	1250 x 600 x 12 mm	m ²	
	LELEE3011	ELEMENT-VK Baby 20* , Hartschaum-Trägerelement, einseitig vlieskaschiert	1250 x 600 x 20 mm	m ²	
	LELEE3012	ELEMENT-VK Baby 30* , Hartschaum-Trägerelement, einseitig vlieskaschiert	1250 x 600 x 30 mm	m ²	
	LELEE3013	ELEMENT-VK Baby 50* , Hartschaum-Trägerelement, einseitig vlieskaschiert	1250 x 600 x 50 mm	m ²	
	LELEE3001	ELEMENT-VK 12* , Hartschaum-Trägerelement, einseitig vlieskaschiert	2500 x 600 x 12 mm	m ²	
	LELEE3002	ELEMENT-VK 20* , Hartschaum-Trägerelement, einseitig vlieskaschiert	2500 x 600 x 20 mm	m ²	
	LELEE3005	ELEMENT-VK 50* , Hartschaum-Trägerelement, einseitig vlieskaschiert	2500 x 600 x 50 mm	m ²	



LUX ELEMENTS fertigt individuelle Maßanfertigungen für ELEMENT.

Hierzu zählen vom Standardprogramm abweichende Maße, Dicken, Formen etc. Nähere Infos siehe Seite 5.



Weiterführende Informationen zu ELEMENT siehe www.luxelements.com.

Datenblätter, Montageanleitungen, Prüfzeugnisse und zusätzliche Broschüren unter „Downloads“, Videos unter „Praxis“ und auf YouTube.

Befestigungssätze und Dübel

FIX

Befestigungssätze, -hilfen und Dübel im System mit LUX ELEMENTS® Hartschaum-Trägerelementen:

Kunststoff-Schlagdübel – FIX-KSD

- Für Befestigungen von LUX ELEMENTS® Hartschaum-Trägerelementen an der Wand in Innenbereich
- Mit 8 mm vorbohren
- Verankerungstiefe: 30–50 mm

Schlagdübel – FIX-FID

- Mit 8 mm vorbohren
- Verankerungstiefe: mindestens 50 mm
- Zu beachten: garantierte Befestigung nur bei festem Untergrund für das 50 mm lange Spreizteil

Spezial Schraubdübel – FIX-SD

- Für Verbindungen von LUX ELEMENTS® Hartschaum-Trägerelementen untereinander
- Bit Typ PH3/PH2/PR2.
- Zu beachten: Niedrige Drehzahl, mittleres Drehmoment

Befestigungssatz aus Schraube und Scheibe – FIX-HS/-SB

- Für Montage auf Ständerwerk

Hartkunststoffeinlage – FIX-PRO-MAK

- Zum Verkleben auf Hartschaum
- Für die stabile Befestigungen von z. B. Schlauchhalterung oder Beschlägen

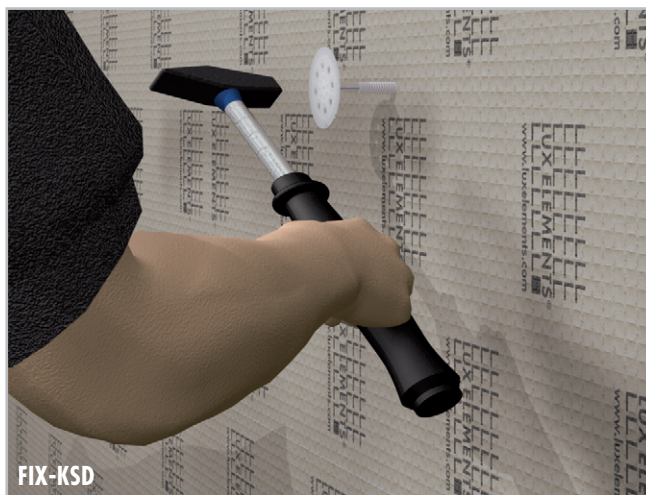

FIX-KSD

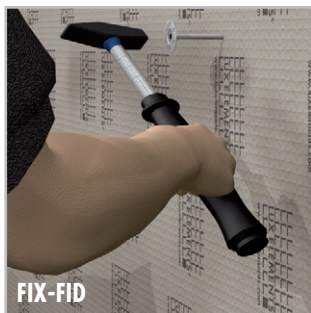

FIX-FID

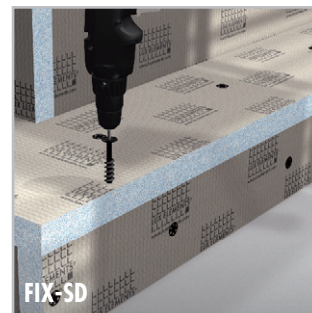

FIX-SD



FIX-SB

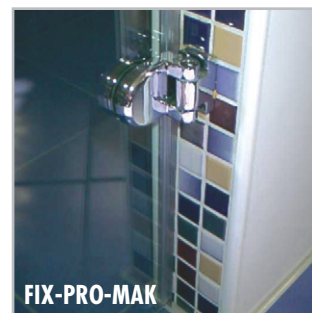

FIX-PRO-MAK

■ PRODUKT- UND VERPACKUNGSDATEN – LUX ELEMENTS®-FIX

Online-Kalkulator siehe S. 7

	ARTIKEL-NUMMER	ARTIKELBEZEICHNUNG / ARTIKELBESCHREIBUNG	NENNFORMATE / ABMESSUNGEN	GEBINDE / VERPACKUNG	GEWICHT / GEBINDE	INHALT EINZEL-VERPACKUNG	EINHEIT	PREIS / EINHEIT €
	LFIXZ1034	FIX-KSD 50 , Kunststoff-Schlagdübel	50 mm lang	Beutel	0,25 kg	50 Stück	Stück	
	LFIXZ1035	FIX-KSD 70 , Kunststoff-Schlagdübel	70 mm lang	Beutel	0,30 kg	50 Stück	Stück	
	LFIXZ1036	FIX-KSD 90 , Kunststoff-Schlagdübel	90 mm lang	Beutel	0,40 kg	50 Stück	Stück	
	LFIXZ2032	FIX-FID 80 , Schlagdübel	80 mm lang	Beutel	0,15 kg	10 Stück	Stück	
	LFIXZ2101	FIX-FID 80 , Schlagdübel	80 mm lang	Beutel	0,70 kg	50 Stück	Stück	
	LFIXZ1103	FIX-FID 110 , Schlagdübel	110 mm lang	Beutel	0,21 kg	10 Stück	Stück	
	LFIXZ1102	FIX-FID 110 , Schlagdübel	110 mm lang	Beutel	1,10 kg	50 Stück	Stück	
	LFIXZ1104	FIX-FID 140 , Schlagdübel	140 mm lang	Beutel	1,70 kg	50 Stück	Stück	
	LFIXZ1110	FIX-SD 80 , Schraubdübel	80 mm lang	Beutel	0,06 kg	10 Stück	Stück	
	LFIXZ1010	FIX-SD 80 , Schraubdübel	80 mm lang	Beutel	0,34 kg	50 Stück	Stück	
	LFIXZ1130	FIX-SD 130 , Schraubdübel	130 mm lang	Beutel	0,12 kg	10 Stück	Stück	
	LFIXZ1030	FIX-SD 130 , Schraubdübel	130 mm lang	Beutel	0,70 kg	50 Stück	Stück	
	LFIXZ1111	FIX-HS 80S70 , Schraube mit Scheibe für Holzuntergrund	Schraube: 80 mm lang, Scheibe: \varnothing 70 mm	Beutel	1,36 kg	50 Sets	Set	
	LFIXZ1112	FIX-SB 45S35 , Befestigungssatz aus Schraube und Scheibe	Schraube: 45 mm lang, Scheibe: \varnothing 35 mm	Beutel	0,34 kg	50 Sets	Set	
	LFIXZ1113	FIX-SB 80S35 , Befestigungssatz aus Schraube und Scheibe	Schraube: 80 mm lang, Scheibe: \varnothing 35 mm	Beutel	0,70 kg	50 Sets	Set	
	LFIXZ1033	FIX-S 35 , Scheibe, verzinkt	\varnothing 35 mm	Beutel	0,05 kg	10 Stück	Stück	
	LFIXZ1114	FIX-S 35 , Scheibe, verzinkt	\varnothing 35 mm	Beutel	0,15 kg	50 Stück	Stück	
	LFIXZ1115	FIX-S 70 , Scheibe, verzinkt	\varnothing 70 mm	Beutel	0,95 kg	50 Stück	Stück	
	LFIXZ1025	FIX-S 60 , Scheibe, Edelstahl	\varnothing 60 mm	Beutel	0,50 kg	50 Stück	Stück	
	LFIXZ1031	FIX-PRO-MAK , Hartkunststoffeinlage zur Stabilisierung von Befestigungen	8 mm hoch, 50 mm breit				lfdm	
	LFIXZ1032	FIX-PRO-MAK , Hartkunststoffeinlage zur Stabilisierung von Befestigungen	8 mm hoch, 80 mm breit				lfdm	



Weiterführende Informationen zu FIX siehe www.luxelements.com.

Datenblätter, Montageanleitungen, Prüfzeugnisse und zusätzliche Broschüren unter „Downloads“, Videos unter „Praxis“ und auf YouTube.

Klebstoffe COL

Klebstoffe und Grundierungen im System mit LUX ELEMENTS® Hartschaum-Trägerelementen:

Grundierung – COL-HSV

- Lösungsmittelfreier Dispersionsvoranstrich
- Z. B. für Holzuntergründe
- Zur Grundierung saugender Untergründe
- Als Haftvoranstrich für glatte und dichte Untergründe
- Als Feuchtigkeitsschutz für calciumsulfatgebundene Untergründe

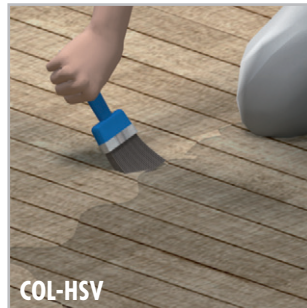

COL-HSV



COL-FLEX

Fliesenkleber – COL-FLEX

- Für Verklebung im Dünnbettverfahren nach DIN 18157 Teil 1 auf LUX ELEMENTS® Hartschaum-Trägerelementen oder Untergründen, bei denen Spannungen nicht auszuschließen sind
- Geeignet für keramischen Fliesen, Platten und Mosaik, Feinsteinzeug, verfärbungsunempfindlichen Natursteinplatten und keramischen Belägen in Schwimmbecken
- Erfüllt die C2 TE-Anforderung nach DIN EN 12004
- Chromatarm gem. EU RL 2003/53/EG

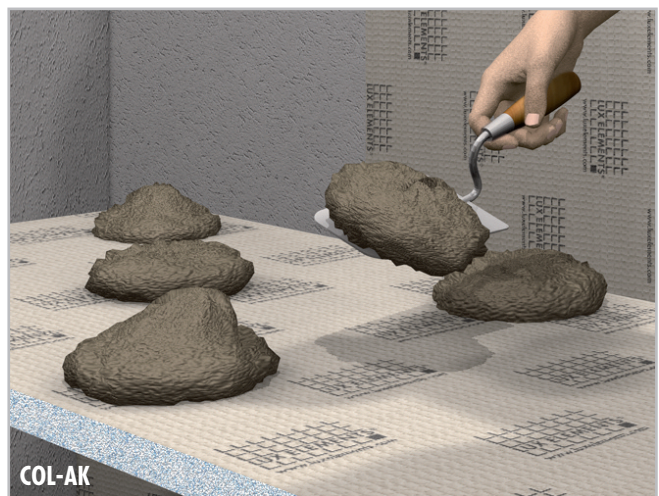

COL-AK

Ansetzkleber – COL-AK

- Fertig vorgemischter Trockenmörtel
- Für das Ansetzen, Nivellieren und Verkleben von LUX ELEMENTS®-Hartschaum-Trägerelementen
- Standfest, schnelltrocknend, wasserfest
- Chromatarm gem. EU RL 2003/53/EG

Montagekleber – COL-MK





- Feuchtigkeitserhärtender 1-komponentiger Klebstoff auf Basis silanterminierter Polymere
- Für die Verklebung von LUX ELEMENTS® Hartschaum-Trägerelementen untereinander als auch mit Holz, Holzwerkstoffen, verschiedenen Metallen, Stein und Keramik
- Festelastisch, d. h. für spannungsausgleichende Klebungen geeignet
- Haftet auch bei Wasserbelastung (kein Unterwasserbereich) mit abdichtender Funktion
- Haftet auf zahlreichen Untergründen



COL-MK

■ PRODUKT- UND VERPACKUNGSDATEN – LUX ELEMENTS®-COL

Online-Kalkulator siehe S. 7

	ARTIKEL-NUMMER	ARTIKELBEZEICHNUNG / ARTIKELBESCHREIBUNG	GEBINDE / VERPACKUNG	GEWICHT / GEBINDE	INHALT EINZEL-VERPACKUNG	INHALT SAMMEL-VERPACKUNG	EINHEIT	PREIS / EINHEIT €
	LCOLZ1012	COL-HSV, dispersionsfreie Grundierung	Flasche	1 kg	1 kg		Stück	
	LCOLZ1011	COL-FLEX, flexibler Zementpulverkleber	Sack	25 kg	25 kg		kg	
	LCOLZ1111	COL-FLEX, flexibler Zementpulverkleber	Europalette	1050 kg		42 x 25 kg	kg	
	LCOLZ1014	COL-AK, Ansetzkleber	Beutel	5 kg	5 kg	4 x 5 kg	kg	
	LCOLZ1001	COL-AK, Ansetzkleber	Sack	25 kg	25 kg		kg	
	LCOLZ1101	COL-AK, Ansetzkleber	Europalette	1050 kg		42 x 25 kg	kg	
	LCOLZ1030	COL-MK, Montagekleber	Kartusche	0,5 kg	290 ml		Stück	
	LCOLZ1130	COL-MK, Montagekleber	Karton	6 kg		12 x 290 ml	Stück	



Weiterführende Informationen zu COL siehe www.luxelements.com.

Datenblätter, Montageanleitungen, Prüfzeugnisse und zusätzliche Broschüren unter „Downloads“, Videos unter „Praxis“ und auf YouTube.



Dichtbänder und Dichtspachtel DRY

Dichtbänder, -folien und -spachtel zur Herstellung wasserdichter Untergründe im System mit LUX ELEMENTS®-Hartschaum-Trägerelementen:

Dichtband – DRY-DB

- Extrem dünnes, reißfestes, elastisches und diffusionsoffenes Spezial-Vlies
- Für Anschluss-Abdichtungen in Verbindung mit Abdichtspachtel DRY-ASK, Dichtfolie DRY-DF oder Duschböden
- Für Wand- und Bodenanschlüsse, Innenecken, Außenecken

Dichtfolie – DRY-DF

- Extrem dünnes, reißfestes Spezial-Vlies
- Für flächige, alternative Abdichtungen am Boden oder an der Wand
- Anwendung in Verbindung mit Dichtband-DRY-DB und Abdichtspachtel DRY-ASK zur Vervollständigung der Abdichtung an Übergängen und Ecken

Dehnzonenmanschette – DRY-DBDZM

- Dehnzone in der Mitte für verschiedene Rohraußendurchmesser
- Montage in Verbindung mit Abdichtspachtel DRY-ASK

Dichtband für ELEMENT-VK – DRY-DBV

- Mit abdichtenden, dampfbremsenden Eigenschaften
- Für Einsatz auf vlieskaschierter Bauplatte ELEMENT-VK (siehe Seite 14), z. B. Abdichten der Plattenstöße
- Auch als Innenecken DRY-DBVIE und Außenecke DRY-DBVAE

Schnittschutzband – DRY-SB

- Selbstklebendes, festkantig gewebtes Doppelgewebeband mit schnitthemmender Wirkung
- Zum Schutz der Abdichtung bei der Erneuerung der dauerelastischen Wartungsfuge (z. B. Silikon)

Abdichtspachtel – DRY-ASK

- Einkomponentige, wasserundurchlässige, rissüberbrückende und flexible Dichtschlämme
- Für großflächige Abdichtung auf LUX ELEMENTS®-Hartschaum-Trägerelementen

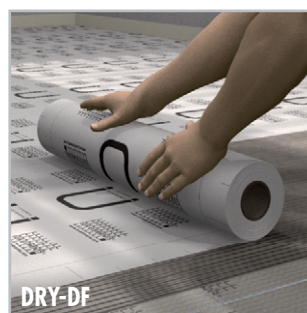

■ PRODUKT- UND VERPACKUNGSDATEN – LUX ELEMENTS®-DRY

Online-Kalkulator siehe S. 7 · * normgerecht nach DIN 18534

	ARTIKEL-NUMMER	ARTIKELBEZEICHNUNG / ARTIKELBESCHREIBUNG	NENNFORMATE / ABMESSUNGEN	GEBINDE / VERPACKUNG	GEWICHT / GEBINDE	INHALT EINZEL-VERPACKUNG	EINHEIT	PREIS / EINHEIT €
	LDRYZ1151	DRY-DB* , Dichtband	100 mm	Rolle	0,15 kg	5 m	m	
	LDRYZ2001	DRY-DB* , Dichtband	100 mm	Rolle	0,4 kg	10 m	m	
	LDRYZ2002	DRY-DB* , Dichtband	100 mm	Rolle	2,0 kg	50 m	m	
	LDRYZ2014	DRY-DF* , Dichtfolie	1000 mm	Rolle	4,2 kg	10 m	m	
	LDRYZ2013	DRY-DF* , Dichtfolie	1000 mm	Rolle	10,7 kg	30 m	m	
	LDRYZ2103	DRY-DBIE* , Dichtband für Innenecken		Beutel	0,045 kg	1 Stück	Stück	
	LDRYZ2104	DRY-DBAE* , Dichtband für Außenecken		Beutel	0,045 kg	1 Stück	Stück	
	LDRYZ2105.L	DRY-DBIE LINE L* , Dichtband für Innenecken, links, für TUB-LINE mit einseitigem Gefälle		Beutel	0,03 kg	1 Stück	Stück	
	LDRYZ2105.R	DRY-DBIE LINE R* , Dichtband für Innenecken, rechts, für TUB-LINE mit einseitigem Gefälle		Beutel	0,03 kg	1 Stück	Stück	
	LDRYZ2206	DRY-DBWM* , Dichtmanschette für Rohrdurchführungen	120/120 mm	Beutel	0,1 kg	4 Stück	Stück	
	LDRYZ2215	DRY-DBDZM 120* , Dehnzonenmanschette	120/120/25/8 mm	Beutel	0,12 kg	1 Stück	Stück	
	LDRYZ2216	DRY-DBDZM 150* , Dehnzonenmanschette	150/150/60/20 mm	Beutel	0,14 kg	1 Stück	Stück	
	LDRYZ3002	DRY-DBV* , Dichtband für ELEMENT-VK	120 mm	Rolle	0,5 kg	10 m	m	
	LDRYZ3001	DRY-DBV* , Dichtband für ELEMENT-VK	120 mm	Rolle	1,5 kg	30 m	m	
	LDRYZ3101	DRY-DBVIE* , Dichtband für ELEMENT-VK, Innenecken		Beutel	0,043 kg	1 Stück	Stück	
	LDRYZ3102	DRY-DBVAE* , Dichtband für ELEMENT-VK, Außenecken		Beutel	0,043 kg	1 Stück	Stück	
	LDRYZ4001	DRY-SB , Schnitenschutzband	10 m	Rolle	0,4 kg	1 Stück	m	
	LDRYZ1016	DRY-ASK* , Abdichtspachtel		Beutel	3,5 kg		kg	
	LDRYZ1012	DRY-ASK* , Abdichtspachtel		Sack	20 kg		kg	



Weiterführende Informationen zu DRY siehe www.luxelements.com.

Datenblätter, Montageanleitungen, Prüfzeugnisse und zusätzliche Broschüren unter „Downloads“, Videos unter „Praxis“ und auf YouTube.

Armierungsgewebe **ARM**

Armierungsgewebe im System mit LUX ELEMENTS®-
Hartschaum-Trägerelementen



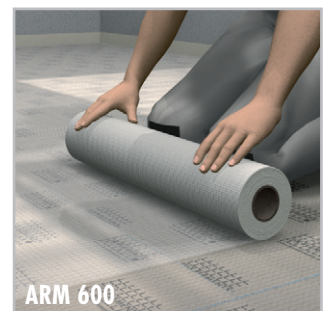
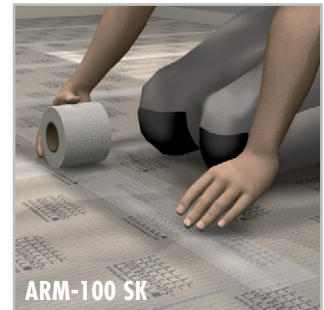
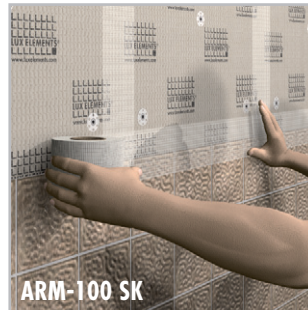

Anwendungsbereiche:

- Plattenstöße
- Übergänge
- Flächen
- Ecken

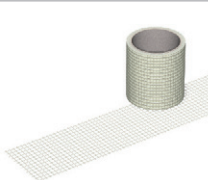

■ PRODUKT- UND VERPACKUNGSDATEN – LUX ELEMENTS®-ARM

Online-Kalkulator siehe S. 7

	ARTIKEL-NUMMER	ARTIKELBEZEICHNUNG / ARTIKELBESCHREIBUNG	NENNFORMATE / ABMESSUNGEN	GEBINDE / VERPACKUNG	GEWICHT / GEBINDE	INHALT EINZEL-VERPACKUNG	EINHEIT	PREIS / EINHEIT €
	LARMZ1006	ARM-100 SK, Armierung für Übergänge *	100 mm	Rolle	0,1 kg	10 m	m	
	LARMZ1007	ARM-100 SK, Armierung für Übergänge *	100 mm	Rolle	0,2 kg	20 m	m	
	LARMZ1001	ARM-100 SK, Armierung für Übergänge *	100 mm	Rolle	0,5 kg	90 m	m	
	LARMZ1002	ARM-150 SK, Armierung für Ecken *	150 mm	Rolle	1,0 kg	50 m	m	
	LARMZ1003	ARM-250 SK, Armierung für Ecken *	250 mm	Rolle	1,5 kg	50 m	m	
	LARMZ1012	ARM-600, Armierung für Flächen	600 mm	Rolle	0,2 kg	2,5 m	m	
	LARMZ1004	ARM-600, Armierung für Flächen	600 mm	Rolle	1,5 kg	20 m	m	

* selbstklebende Ausführung



Weiterführende Informationen zu ARM siehe www.luxelements.com.

Datenblätter, Montageanleitungen, Prüfzeugnisse und zusätzliche Broschüren unter „Downloads“, Videos unter „Praxis“ und auf YouTube.

Montagehilfen **MONT**

Montagehilfen im System mit LUX ELEMENTS® Hartschaum-Trägerelementen:

MONT-UNI und -H

- Für die Verbindung von LUX ELEMENTS® Hartschaum-Trägerelementen miteinander
- Für die Montage an Wand oder Boden
- Für das Verlängern von Wänden

MONT-TOPFIX

- Für die Justierung von Badewannenverkleidungen (siehe TOP Seite 32)

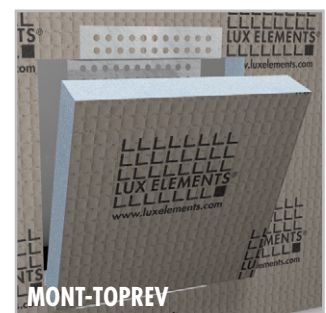
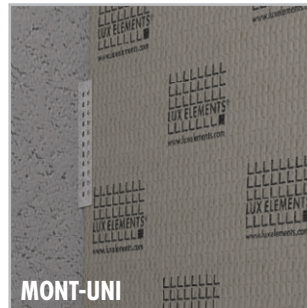

MONT-TOPREV

- Für Revisionsöffnungen bei Badewannenverkleidungen (siehe TOP Seite 32)

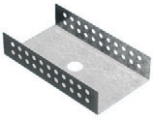
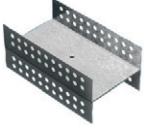

■ PRODUKT- UND VERPACKUNGSDATEN – LUX ELEMENTS®-MONT

Online-Kalkulator siehe S. 7

	ARTIKEL-NUMMER	ARTIKELBEZEICHNUNG / ARTIKELBESCHREIBUNG	GEBINDE / VERPACKUNG	GEWICHT / GEBINDE	INHALT EINZEL-VERPACKUNG	EINHEIT	PREIS / EINHEIT €
	LMONZ1117	MONT-UNI 50 , Montagehilfe in U-Form	Beutel	0,35 kg	4 Stück	Stück	
	LMONZ1110	MONT-UNI 80 , Montagehilfe in U-Form	Beutel	0,42 kg	4 Stück	Stück	
	LMONZ1108	MONT-H 50 , Montagehilfe zur Verbindung von zwei Elementen	Beutel	0,68 kg	4 Stück	Stück	
	LMONZ1113	MONT-H 80 , Montagehilfe zur Verbindung von zwei Elementen	Beutel	0,92 kg	4 Stück	Stück	
	LMONZ1015	MONT-TOPFIX , verstellbarer Fuß für Badewannenverkleidungen	Beutel	0,28 kg	6 Stück	Stück	
	LMONZ1009	MONT-TOPREV , Montagehilfe für Revisionsöffnungen bei Badewannen bestehend aus 2 Teilen für oben und unten	Beutel	0,25 kg	1 Set	Set	



Weiterführende Informationen zu MONT siehe www.luxelements.com.

Datenblätter, Montageanleitungen, Prüfzeugnisse und zusätzliche Broschüren unter „Downloads“, Videos unter „Praxis“ und auf YouTube.

LUX ELEMENTS – Systeme für Bad und Wellness

Badgestaltung

Hier finden Sie alle LUX ELEMENTS Produkte für die Gestaltung eines Bades als Ergänzung zum Badausbau (ab Seite 10). Ob Verkleidung für Installationen und Wannen oder separates Bauteil wie Waschtisch, Badewannenbausatz, Nische, Sitzbank, Trennwand oder Schmuckteil: alle Produkte sind sowohl Gestaltungselement als auch Untergrund für Fliesen, Platten und Putze.



Badgestaltung – Inhalt



Installationsverkleidungen

Rohrverkleidungselemente – TEC-KA / TEC-U	28
Verkleidung von System-Vorwandinstallationen als Set – TEC-VWD	28
Verkleidung von System-Vorwandinstallationen als Platte – TEC-VWD-P	28



Wannenverkleidungen

Wannenverkleidungen für rechteckige Standardwannen – TOP-TR	30
Demontierbare Whirlpoolverkleidung – TOP-WP	34



Waschtische

Waschtische – LAVADO-FLOAT	36
----------------------------------	----



Badewannenbausatz

Badewannenbausatz – RELAX-BW	38
------------------------------------	----



Nischen

Nischen – RELAX-NI	40
--------------------------	----



Sitzbänke

Sitzbänke – RELAX-BA	42
----------------------------	----



Trennwände

Gerade Trennwände – RELAX-TW	44
Runde Trennwände – RELAX-RSE-H / -A	44



Schmuckteile

Hohlkehlen – DECO-HK	46
Rundungs-Elemente – DECO-AE	46



Rohrverkleidungselemente

TEC-KA / TEC-U

- Verkleiden von Leitungen, Rohren, Unterzügen, Trägern, Balken oder Säulen
- Anwendung in Ecken oder auf geraden Flächen



Verkleidung von System-Vorwandinstallationen als Set

TEC-VWD

- Vorgefertigtes Montage-Set für die Verkleidung von System-Vorwandinstallationen inkl. Frontplatte, Seitenplatten, Abdeckplatte und Montagezubehör



Verkleidung von System-Vorwandinstallationen als Platte



TEC-VWD-P

- Vorgefertigtes Element für die Verkleidung von System-Vorwandinstallationen

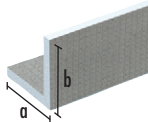
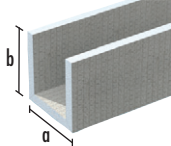
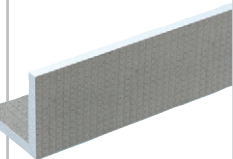
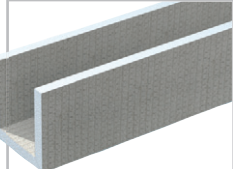

■ PRODUKTDATEN – LUX ELEMENTS®-TEC

Verpackungsdaten siehe S. 154 · Online-Kalkulator siehe S. 7 · * normgerecht nach DIN 18534

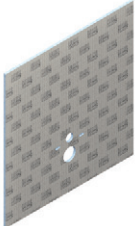
	ARTIKEL-NUMMER	ARTIKELBEZEICHNUNG / ARTIKELBESCHREIBUNG	ABMESSUNGEN a x b x LÄNGE x DICKE	EINHEIT	PREIS / EINHEIT €
		 <p>TEC-KA BS</p>			 <p>TEC-U BS</p>
	LTECX1001	TEC-KA 15 BS*, winkelförmiges Rohrverkleidungselement, beidseitig beschichtet	150 x 150 x 2500 x 20 mm	Stück	
	LTECX1002	TEC-KA 20 BS*, winkelförmiges Rohrverkleidungselement, beidseitig beschichtet	200 x 200 x 2500 x 20 mm	Stück	
	LTECX1003	TEC-KA 30 BS*, winkelförmiges Rohrverkleidungselement, beidseitig beschichtet	300 x 300 x 2500 x 20 mm	Stück	
	LTECX1004	TEC-KA 40 BS*, winkelförmiges Rohrverkleidungselement, beidseitig beschichtet	200 x 400 x 2500 x 20 mm	Stück	
	LTECX1010	TEC-U 20 BS*, U-förmiges Rohrverkleidungselement, gerade, beidseitig beschichtet	200 x 200 x 2500 x 20 mm	Stück	
	LTECX5001	TEC-VWD, vorgefertigte Elemente aus Hartschaum-Trägermaterial für die Verkleidung von System-Vorwandinstallationen. Montage-Set bestehend aus: 1 Frontplatte 1250 x 600 x 20 mm mit 5 Bohrungen, 2 Seitenplatten 1250 x 300 x 20 mm, 1 Abdeckplatte 600 x 300 x 20 mm, bauseits anpassbar, inkl. Montagezubehör: 20 Stück FIX-SB 45S35, 10 m ARM-100 SK, und 1 Kartusche COL-MK		Set	
	LTECX5002	TEC-VWD-P, vorgefertigtes Element 1250 x 1200 x 20 mm aus Hartschaum-Trägermaterial für die Verkleidung von System-Vorwandinstallationen mit 4 Bohrungen		Stück	



LUX ELEMENTS fertigt individuelle Maßanfertigungen für TEC.
Hierzu zählen vom Standardprogramm abweichende Maße, Dicken, Formen etc. Nähere Infos siehe Seite 5.



Weiterführende Informationen zu TEC siehe www.luxelements.com.
Datenblätter, Montageanleitungen, Prüfzeugnisse und zusätzliche Broschüren unter „Downloads“, Videos unter „Praxis“ und auf YouTube.

Wannenverkleidungen für rechteckige Standardwannen **TOP-TR...**

- Verkleidungselemente für Standard-Wannen
- Drei Designvarianten: Verkleidungselemente für ...
 - glatte und bündige Wannenverkleidungen – TOP-TRS
 - Wannenverkleidungen mit Untertritt – TOP-TRU
 - Wannenverkleidungen mit Vorbau – TOP-TRV
- Licht (für TOP-TRU), Revisionstechniken und Montage-Zubehör, siehe Seite 32

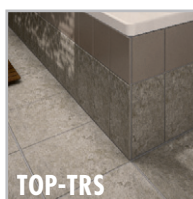

■ Einbausituationen

Für die drei Designvarianten ergeben sich folgende Einbausituationen:

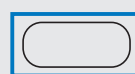

Freistehend

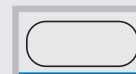

Nischeneinbau



Eckeinbau



3-seitiger Einbau



Einbau mit Ablage

■ **PRODUKTDATEN – LUX ELEMENTS®-TOP**

Verpackungsdaten siehe S. 154 · Online-Kalkulator siehe S. 7 · * normgerecht nach DIN 18534

ARTIKEL-NUMMER	ARTIKELBEZEICHNUNG / ARTIKELBESCHREIBUNG	ABMESSUNGEN LÄNGE x BREITE x DICKE	EINHEIT	PREIS / EINHEIT €
----------------	--	------------------------------------	---------	-------------------

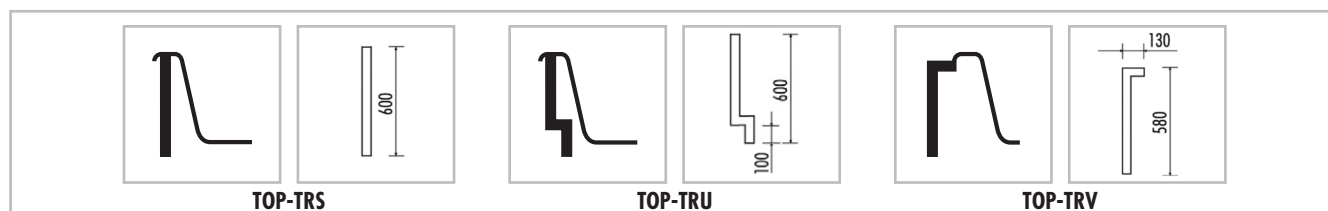

	LTOPE1004	TOP-TRS 1785 S, Wannerverkleidung für Wannen bis 1800 mm	1785 x 600 x 30 mm	Stück	
	LTOPE1054	TOP-TRS 1860 S, Wannerverkleidung für Wannen bis 1900 mm	1860 x 600 x 30 mm	Stück	
	LTOPE1006	TOP-TRS 2100 S, Wannerverkleidung für Wannen bis 2100 mm oder für Wannen mit stirnseitiger Ablage	2100 x 600 x 30 mm	Stück	
	LTOPE1055	TOP-TRS 900 S, Wannerverkleidung für Wannen-Kopfseite	900 x 600 x 30 mm	Stück	
	LTOPE1017	TOP-TRU 2100 S, Wannerverkleidung mit Untertritt für Wannen bis 2100 mm oder für Wannen mit stirnseitiger Ablage	2100 x 600 x 30 mm	Stück	
	LTOPE1021	TOP-TRU 900 S, Wannerverkleidung für Wannen-Kopfseite	900 x 600 x 30 mm	Stück	
	LTOPE1023	TOP-TRV 2100 S, Wannerverkleidung mit Vorbau für Wannen bis 2100 mm	2100 x 580 x 30 mm	Stück	
	LTOPE1029	TOP-TRV 900 li S, Wannerverkleidung mit Vorbau für linke Wannen-Kopfseite	900 x 580 x 30 mm	Stück	
	LTOPE1031	TOP-TRV 900 re S, Wannerverkleidung mit Vorbau für rechte Wannen-Kopfseite	900 x 580 x 30 mm	Stück	

Hinweis: Wannerverkleidungen für rechteckige Standardwannen werden nicht als Bausätze geliefert. Je nach Einbausituation sind bis zu 4 Elemente erforderlich.

LUX ELEMENTS fertigt individuelle Maßanfertigungen für TOP. Hierzu zählen vom Standardprogramm abweichende Maße, Dicken, Formen etc. Nähere Infos siehe Seite 5.

Weiterführende Informationen zu TOP siehe www.luxelements.com. Datenblätter, Montageanleitungen, Prüfzeugnisse und zusätzliche Broschüren unter „Downloads“, Videos unter „Praxis“ und auf YouTube.

Licht für Wannerverkleidungen TOP-TRU

TOP-TRU LL

- Fräsung für Lichtschlauch für TOP-TRU
- Lichtschlauch sowie Zubehör siehe CONCEPTLL, Seite 142



Revisionstechniken und Montagehilfen

TOP-REVR

- Auf Maß gefertigte Revisionsöffnung an Kopf- oder Längsseite bei Designvariante TRV
- Beliebige Größe, anpassbar an das Fliesenraster
- Schnelles Öffnen und Schließen durch Magnetverschluss

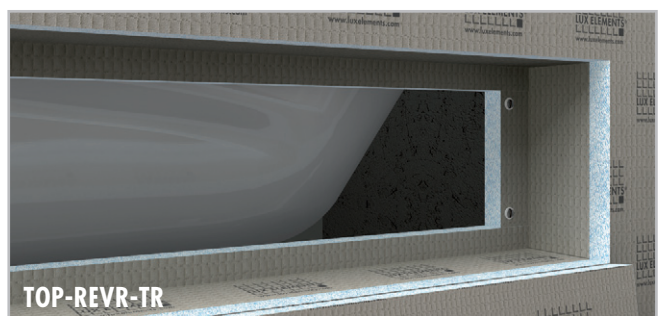

MONT-TOPREV

- Halteprofile zum Aufstecken für Revisionsöffnung in beliebiger Größe, anpassbar an das Fliesenraster
- Einfach, schnell und flexibel

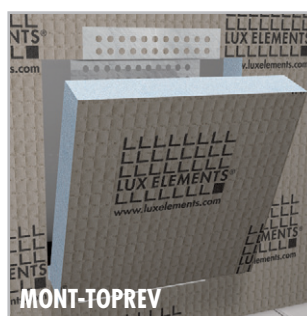

MONT-TOPFIX

- Für die Justierung von Badewannenverkleidungen TOP

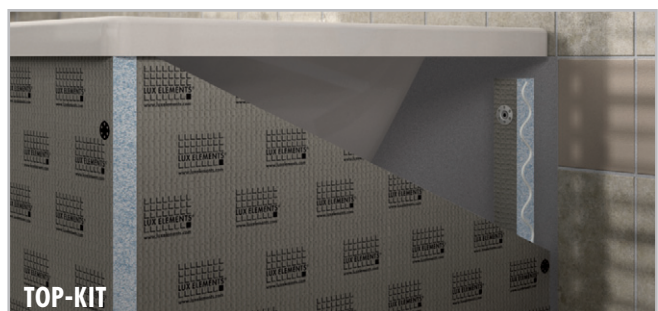

TOP-KIT

- Komplettes Montage-Zubehör für Wannerverkleidungen



■ **PRODUKTDATEN – LUX ELEMENTS®-TOP**

Verpackungsdaten siehe S. 154 · Online-Kalkulator siehe S. 7

	ARTIKEL-NUMMER	ARTIKELBEZEICHNUNG / ARTIKELBESCHREIBUNG	EINHEIT	PREIS / EINHEIT €
	LTOPELL1017	TOP-TRU LL , Fräsung für Lichtschlauch für TOP-TRU (siehe CONCEPT-LL Seite 142)	lfdm	
	LTOPE1051	TOP-REVR-TR , zurückversetzte, herausnehmbare Revisionsöffnung, integriert in Front oder Seitenwand, für alle Designvarianten der Modelle TRV, Maßanfertigung	Stück	
	LMONZ1009	MONT-TOPREV , Montagehilfe für Revisionsöffnungen bei Badewannen, bestehend aus 2 Teilen für oben und unten	Set	
	LMONZ1015	MONT-TOPFIX , verstellbarer Fuß für Badewannenverkleidungen, Beutel mit 6 Stück	Stück	
	LTOPE1053	TOP-KIT , Montage-Set für Wannenverkleidung: 2 Anschläge aus Harischaum-Trägerelement 350 x 50 x 50 mm, 4 Stück FIX-FID 110, 8 Stück FIX-SD 80, 1 Kartusche COL-MK	Kit	



LUX ELEMENTS fertigt individuelle Maßanfertigungen für TOP. Hierzu zählen vom Standardprogramm abweichende Maße, Dicken, Formen etc. Nähere Infos siehe Seite 5.



Weiterführende Informationen zu TOP siehe www.luxelements.com. Datenblätter, Montageanleitungen, Prüfzeugnisse und zusätzliche Broschüren unter „Downloads“, Videos unter „Praxis“ und auf YouTube.

Demontierbare Whirlpoolverkleidung **TOP-WP...**

- Mit Untertritt und Vorbau
- Montage mittels Metall-Steckverbindung
- Bei runden Formen zusätzlicher Halt durch Magnete
- Ohne großen Aufwand demontierbar für Wartung und Reparatur
- Erhältlich als Maßanfertigung

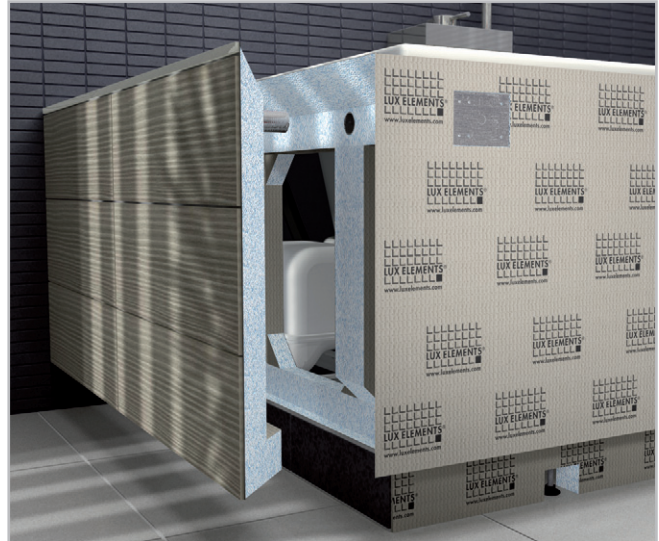

■ Whirlpoolformen

(Alle Whirlpoolverkleidungen sind mit Untertritt und Vorbau ausgestattet)



rechteckig – TOP-WP G



viertelkreisförmig – TOP-WP V



oval – TOP-WP O



sechseckig – TOP-WP S



Montagehilfen **TOP-KIT-WP**

- Komplettes Montage-Zubehör für Whirlpoolverkleidungen

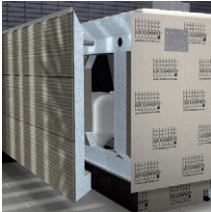

■ PRODUKTDATEN – LUX ELEMENTS®-TOP

Verpackungsdaten auf Anfrage · Online-Kalkulator siehe S. 7 · * normgerecht nach DIN 18534

	ARTIKEL-NUMMER	ARTIKELBEZEICHNUNG / ARTIKELBESCHREIBUNG	ABMESSUNGEN LÄNGE x BREITE x DICKE	EINHEIT	PREIS / EINHEIT €
	LTOPE10001	TOP-WP G , Whirlpoolverkleidung für gerade und rechteckige Formen, mit Untertritt, Vorbau und demontierbar	Maßanfertigung	Set	
	LTOPE10002	TOP-WP V , Whirlpoolverkleidung für viertelkreis Formen, mit Untertritt, Vorbau und demontierbar	Maßanfertigung	Set	
	LTOPE10003	TOP-WP S , Whirlpoolverkleidung für sechseckige Formen, mit Untertritt, Vorbau und demontierbar	Maßanfertigung	Set	
	LTOPE10004	TOP-WP O , Whirlpoolverkleidung für ovale Formen, mit Untertritt, Vorbau und demontierbar	Maßanfertigung	Set	
	LTOPE10005	TOP-KIT WP , Montage-Kit für Whirlpoolverkleidung: 10 Stück FIX-FID 110, 20 Stück FIX-SD 80, 1 Kartusche COL-MK		Kit	



LUX ELEMENTS fertigt individuelle Maßanfertigungen für TOP.

Hierzu zählen vom Standardprogramm abweichende Maße, Dicken, Formen etc. Nähere Infos siehe Seite 5.



Weiterführende Informationen zu TOP siehe www.luxelements.com.

Datenblätter, Montageanleitungen, Prüfzeugnisse und zusätzliche Broschüren unter „Downloads“, Videos unter „Praxis“ und auf YouTube.

Waschtische

LAVADO-FLOAT

- Stabile Aufhängung durch zwei Edelstahlkonsolen
- An den Seiten kürzbar
- Montage auf Mauer- als auch auf Ständerwerk möglich
- Bei Ablaufrinne: drehbare Rinnen-Abdeckung mit zwei Designmöglichkeiten
- Barrierefrei: Unterfahrbarer Waschplatz
- Optional: Fräsung für Lichtschlauch (Lichtschlauch sowie Zubehör siehe CONCEPT-LL, Seite 142)



■ Systembestandteile – LAVADO-FLOAT G/Z/E/R

Edelstahlkonsole – 2 Stück, 450 mm lang

Waschtisch-Paneel – Hartschaum-Trägerelement, glatt oder mit Mulde, z. B. LAVADO-FLOAT R



Montagekleber –
1 Kartusche COL-MK
290 ml (siehe S. 18)

■ Systembestandteile – LAVADO-FLOAT L

Rinnenabdeckung – gebürsteter Edelstahl, rückseitig befliesbar

Anfließhilfe – gebürsteter Edelstahl, zur sauberen Verfließung

Höhenadapter – lose beigelegt, abschneidbar

Edelstahlkonsole – 2 Stück, 450 mm lang

Ablaufrinne – mit Click-System, zur festen Verbindung mit separatem Ablaufstutzen

Waschtisch-Paneel – Hartschaum-Trägerelement, mit Mulde schräg

Ablaufadapter – anclipsbar, für Siphon 1 ¼"

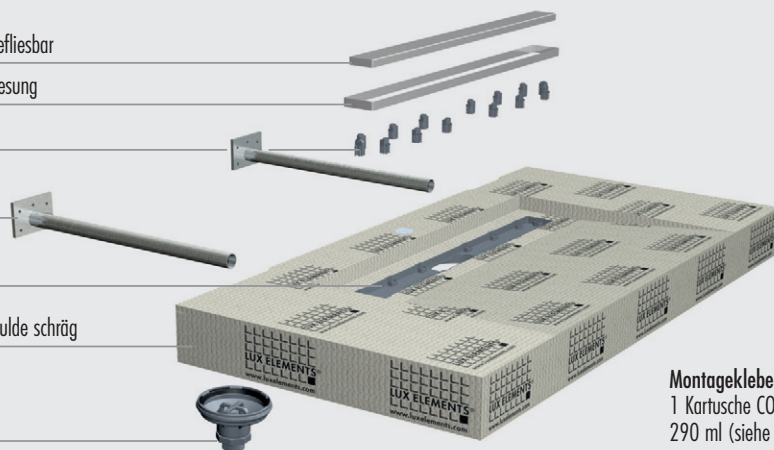

Montagekleber –
1 Kartusche COL-MK
290 ml (siehe S. 18)

■ PRODUKTDATEN – LUX ELEMENTS®-LAVADO

Verpackungsdaten siehe S. 155

ARTIKEL-NUMMER	ARTIKELBEZEICHNUNG / ARTIKELBESCHREIBUNG	ABMESSUNGEN BREITE x TIEFE x HÖHE	EINHEIT	PREIS / EINHEIT €
----------------	--	-----------------------------------	---------	-------------------

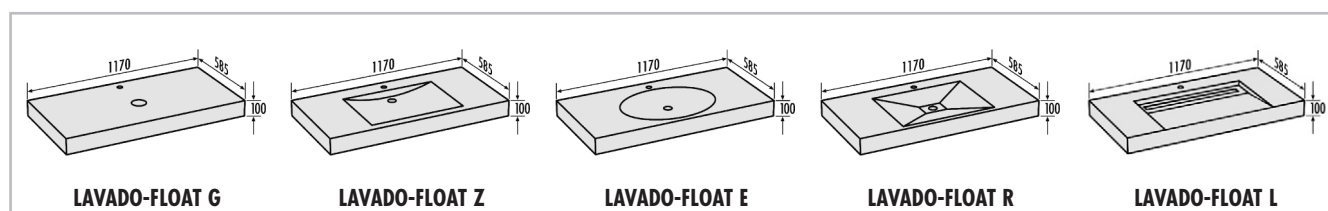

	LLAVE5001	LAVADO-FLOAT G , Waschtisch, glatt, ohne Mulde, als Set für Einzelwaschplatz, inkl. 1 Kartusche COL-MK und 2 Edelstahlkonsolen 450 mm lang	1170 x 585 x 100 mm	Set	
	LLAVE5002	LAVADO-FLOAT Z , Waschtisch, mit Mulde zylindrisch, als Set für Einzelwaschplatz, inkl. 1 Kartusche COL-MK und 2 Edelstahlkonsolen 450 mm lang	1170 x 585 x 100 mm	Set	
	LLAVE5003	LAVADO-FLOAT E , Waschtisch, mit Mulde elliptisch, als Set für Einzelwaschplatz, inkl. 1 Kartusche COL-MK und 2 Edelstahlkonsolen 450 mm lang	1170 x 585 x 100 mm	Set	
	LLAVE5004	LAVADO-FLOAT R , Waschtisch, mit Mulde rechteckig, als Set für Einzelwaschplatz, inkl. 1 Kartusche COL-MK und 2 Edelstahlkonsolen 450 mm lang	1170 x 585 x 100 mm	Set	
	LLAVE5005	LAVADO-FLOAT L , Waschtisch, mit Mulde schräg, mit Ablaufrinne 70 x 650 mm, eingebaut in Hartschaum-Trägermaterial, mit Abdecksteg und Anfließhilfe aus Edelstahl gebürstet, Abdecksteg rückseitig befliest, höhenanpassbar durch Höhenadapter von 5 – 17 mm, inklusive anclipsbarem Ablaufadapter für Siphon 1 ¼", als Set für Einzelwaschplatz, inkl. 1 Kartusche COL-MK und 2 Edelstahlkonsolen 450 mm lang	1170 x 585 x 100 mm	Set	
	LLAVELL5000	LAVADO-FLOAT LL , Fräsung für Lichtschlauch für LAVADO-FLOAT (siehe CONCEPT-LL Seite 142)		lfdm	



LUX ELEMENTS fertigt individuelle Maßanfertigungen für LAVADO. Hierzu zählen vom Standardprogramm abweichende Maße, Dicken, Formen etc. Nähere Infos siehe Seite 5.



Weiterführende Informationen zu LAVADO siehe www.luxelements.com. Datenblätter, Montageanleitungen, Prüfzeugnisse und zusätzliche Broschüren unter „Downloads“, Videos unter „Praxis“ und auf YouTube.

Badewannenbausatz

RELAX-BW

- Bausatz für verfliesbare Badewanne
- Inklusive Ablauf und Überlaufgarnitur
- Zwei Größenabstufungen
- Optionale Einbauelemente z. B. als Kopfstütze



■ Einbauelemente

Die Einbauelemente in den Designvarianten „Kopfstütze“ und „Dreieck“ können auf einer oder beiden Seiten eingebaut werden:



RELAX-BW

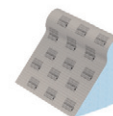
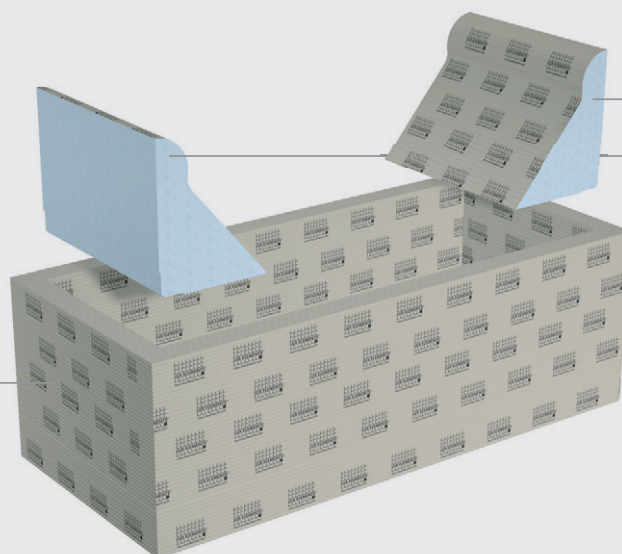

RELAX-BW EK

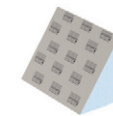

oder



RELAX-BW ED

■ PRODUKTDATEN – LUX ELEMENTS®-RELAX-BW

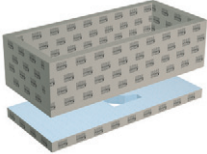
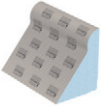
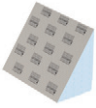
Verpackungsdaten auf Anfrage

	ARTIKEL-NUMMER	ARTIKELBEZEICHNUNG / ARTIKELBESCHREIBUNG	ABMESSUNGEN LÄNGE x BREITE x HÖHE	EINHEIT	PREIS / EINHEIT €
	LREL3001	RELAX-BW 1800–2000, Badewannenbausatz, verfliesbar, inkl. Ablauf- und Überlaufgarnitur und Unterbauelement	1800–2000 x 800 x 600 mm	Stück	
	LREL3002	RELAX-BW 2001–2200, Badewannenbausatz, verfliesbar, inkl. Ablauf- und Überlaufgarnitur und Unterbauelement	2001–2200 x 800 x 600 mm	Stück	
	LREL3101	RELAX-BW EK, Badewannen-Einbauelement, für beide Wannenseiten geeignet, Design „Kopfstütze“	357 x 630 x 455 mm	Stück	
	LREL3102	RELAX-BW ED, Badewannen-Einbauelement, für beide Wannenseiten geeignet, Design „Dreieck“	300 x 630 x 455 mm	Stück	
	LREL3901	RELAX-KIT BW, Montage-Kit für RELAX-BW: 23,5 kg DRY-ASK (1 x 20 kg + 1 x 3,5 kg), 10 m DRY-DB, 4 Stück DRY-DBIE, 2 Kartuschen COL-MK, 10 m ARM-100 SK, 25 kg COL-AK		Kit	



LUX ELEMENTS fertigt individuelle Maßanfertigungen für RELAX.

Hierzu zählen vom Standardprogramm abweichende Maße, Dicken, Formen etc. Nähere Infos siehe Seite 5.



Weiterführende Informationen zu RELAX siehe www.luxelements.com.

Datenblätter, Montageanleitungen, Prüfzeugnisse und zusätzliche Broschüren unter „Downloads“, Videos unter „Praxis“ und auf YouTube.



Nischen

RELAX-NI

- Vorgefertigte Nischen mit oder ohne Einlegeböden
- Platzsparende Ablagemöglichkeit in Dusche und Bad
- Design und Funktion in einem Produkt
- Wasserfest und schimmelresistent
- Verschiedene Größen
- Optimal kombinierbar mit Bauplatte ELEMENT
- Passende, optionale Lichttechnik



■ PRODUKTDATEN – LUX ELEMENTS®-RELAX-NI

Verpackungsdaten siehe S. 155 · * normgerecht nach DIN 18534

ARTIKEL-NUMMER	ARTIKELBEZEICHNUNG / ARTIKELBESCHREIBUNG	ABMESSUNGEN LÄNGE x BREITE x HÖHE	EINHEIT	PREIS / EINHEIT €
	RELAX-NI-M			
	RELAX-NI-L			
	RELAX-NI-XL			

	LREL8201	RELAX-NI-M* , vorgefertigte Nischen aus Hartschaum-Trägermaterial	406 x 406 x 89 mm	Stück	
	LREL8202	RELAX-NI-L* , vorgefertigte Nischen aus Hartschaum-Trägermaterial, inkl. 1 Boden, lose beigelegt	559 x 406 x 89 mm	Stück	
	LREL8203	RELAX-NI-XL* , vorgefertigte Nischen aus Hartschaum-Trägermaterial, inkl. 2 Böden, lose beigelegt	1070 x 406 x 89 mm	Stück	
	LREL8207	RELAX-NI-LI , Lichtleiste/-schlauch (warmweiß) für RELAX-NI-M/L/XL, lose, inkl. Hartschaum-Trägerelement (d=10 mm) mit Fräsung zum bauseitigen Einbau		Set	
	LCONLL4801.N30	CONCEPT-LL-N30 , Netzteil 30 Watt, Input 230 V, mit Stecker und Anschlusskabel		Stück	



LUX ELEMENTS fertigt individuelle Maßanfertigungen für RELAX.

Hierzu zählen vom Standardprogramm abweichende Maße, Dicken, Formen etc. Nähere Infos siehe Seite 5.



Weiterführende Informationen zu RELAX siehe www.luxelements.com.

Datenblätter, Montageanleitungen, Prüfzeugnisse und zusätzliche Broschüren unter „Downloads“, Videos unter „Praxis“ und auf YouTube.

Sitzbänke

RELAX-BA

- Vorgefertigte Sitzbänke für Bad und Duschbereiche
- Für den Einsatz vor der Wand:
 - Für Duschen für den Ersatz von Badewannen BOL, siehe Seite 58/80
 - Für Dusche mit Wandablauf TUB-WALL, siehe Seite 104
- Für den Einsatz in Ecken

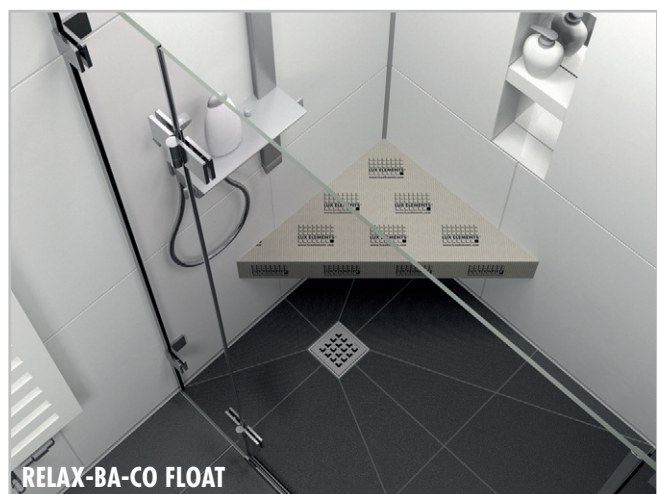

Zubehör (optional)

- Werkseitiges Elektro-Heizsystem siehe CONCEPT, Seite 140

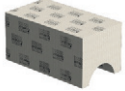
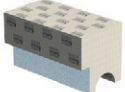

■ PRODUKTDATEN – LUX ELEMENTS®-RELAX-BA

Verpackungsdaten siehe S. 155 · * normgerecht nach DIN 18534

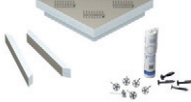
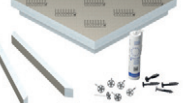
	ARTIKEL-NUMMER	ARTIKELBEZEICHNUNG / ARTIKELBESCHREIBUNG	ABMESSUNGEN LÄNGE x BREITE x HÖHE	EINHEIT	PREIS / EINHEIT €
	LREL8004	RELAX-BA-SOLO-G 750 , Bankform SOLO, gerade 750 mm lang	750 x 500 x 450 mm	Stück	
	LREL8003	RELAX-BA-SOLO-G 900 , Bankform SOLO, gerade, 900 mm lang	900 x 500 x 450 mm	Stück	
	LREL8005	RELAX-BA-SOLO-G-W 900 , Bankform SOLO, gerade, 900 mm lang, für den Einbau einer TUB-WALL RT 1 900/200 oder RT 3 900/200	900 x 500 x 520 mm	Stück	
	LREL8000	RELAX-BA-CO , Bankform CORNER, 3-eckig	816 x 577 x 508 mm	Stück	
	LREL8001	RELAX-BA-CO FLOAT S , Bankform CORNER FLOAT S, schwebend, inkl. Montage-Kit bestehend aus: 6 Stück FIX-SB 80S35, 4 Stück FIX-SD 80 und 1 Kartusche COL-MK	610 x 430 x 100 mm	Stück	
	LREL8002	RELAX-BA-CO FLOAT L , Bankform CORNER FLOAT L, schwebend, inkl. Montage-Kit bestehend aus: 6 Stück FIX-SB 80S35, 4 Stück FIX-SD 80 und 1 Kartusche COL-MK	849 x 600 x 100 mm	Stück	



LUX ELEMENTS fertigt individuelle Maßanfertigungen für RELAX.

Hierzu zählen vom Standardprogramm abweichende Maße, Dicken, Formen etc. Nähere Infos siehe Seite 5.

Weiterführende Informationen zu RELAX siehe www.luxelements.com.

Datenblätter, Montageanleitungen, Prüfzeugnisse und zusätzliche Broschüren unter „Downloads“, Videos unter „Praxis“ und auf YouTube.

LUX ELEMENTS®-RELAX-TW

Normgerechter Untergrund ohne weitere Abdichtung
für privaten Duschbereich gemäß DIN 18534



LUX ELEMENTS®-RELAX-RSE-H / -A

Normgerechter Untergrund ohne weitere Abdichtung
für privaten Duschbereich gemäß DIN 18534



Gerade Trennwände

RELAX-TW

- Vorgefertigte Duschtrennwandelemente in zwei Größen:
 - TW 900: 2500 mm hoch, 900 mm breit
 - TW 1200: 2500 mm hoch, 1200 mm breit
- Individuelle Nischenfräsung möglich
- Optional inklusive werkseitig eingebauter Elektroheizung (Thermostatregler in verschiedenen Varianten siehe S. 141)



Runde Trennwände

RELAX-RSE-H / -A

- Runde Duschtrennwandelemente in zwei Ausführungen:
 - RSE H: zwei Duschtrennwandelemente, je 2500 mm hoch
 - RSE A: Duschtrennwandelement 2500 mm hoch und Duschtrennwandelement 1200 mm hoch + Ablage
- Optionales Abschlusselement DECO-AE für Kanten (siehe auch Seite 46)
- Passendes Montage-Kit RELAX-KIT RSEO



■ PRODUKTDATEN – LUX ELEMENTS®-RELAX-TW / RELAX-RSE-H /-A

Verpackungsdaten siehe S. 155 · * normgerecht nach DIN 18534

	ARTIKEL-NUMMER	ARTIKELBEZEICHNUNG / ARTIKELBESCHREIBUNG	ABMESSUNGEN HÖHE x BREITE x DICKE	EINHEIT	PREIS / EINHEIT €
	LREL9000	RELAX-TW 900* , Duschtrennwandelement, vorgefertigt aus Hartschaum-Trägermaterial	2500 x 900 x 100 mm	Stück	
	LREL9001	RELAX-TW 1200* , Duschtrennwandelement, vorgefertigt aus Hartschaum-Trägermaterial	2500 x 1200 x 100 mm	Stück	
	LREL9002	RELAX-TW NI , individuelle Nischenfräsung (90 mm tief) in RELAX-TW 900 oder 1200 (maximale Größe: 1200 x 540 mm)	Maßanfertigung	Stück	
	LREL9003	RELAX-TW EH , Elektroheizung für RELAX-TW, werkseitig eingebaute Heizmatte (280 W/m ² , 230 V) inkl. Temperaturfühler, individuell auf Maß als Zulage (Thermostatregler siehe S. 141)		Set	
	LREL6000	RELAX-RSE-H* , 2 Hartschaum-Duschtrennwandelemente, je 2500 mm hoch, passend für RELAX-BORSE 50 L+R, Wanddicke 80 mm, als Bausatz	2500/2500 mm hoch, 80 mm dick	Set	
	LREL6001	RELAX-RSE-A* , 2 Hartschaum-Duschtrennwandelemente, 1 x 2500 mm hoch, 1 x 1200 mm hoch plus Ablage, passend für RELAX-BORSE 50 L und R, Wanddicke 80 mm, als Bausatz	2500/1200 mm hoch, 80 mm dick	Set	
	LDECE3003	DECO-AE , Abschlusselement Kanten	∅ 120 mm, Länge 2500 mm	Stück	
	LREL6007	RELAX-KIT RSEO , Montage-Kit für RELAX-RSE ohne Boden: 10 m ARM-100 SK, 2 Kartuschen COL-MK, 3 x 5 kg COL-AK		Kit	



LUX ELEMENTS fertigt individuelle Maßanfertigungen für RELAX.

Hierzu zählen vom Standardprogramm abweichende Maße, Dicken, Formen etc. Nähere Infos siehe Seite 5.



Weiterführende Informationen zu RELAX und DECO siehe www.luxelements.com.

Datenblätter, Montageanleitungen, Prüfzeugnisse und zusätzliche Broschüren unter „Downloads“, Videos unter „Praxis“ und auf YouTube.

Hohlkehlen

DECO-HK

- Für negative Ausrundung von Ecken
- Dekorativ und funktional
- Vermeidet Wasseransammlungen in Ecken
- Höhere Hygiene durch leichte Reinigung

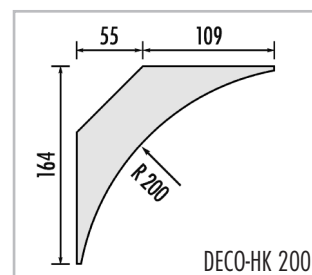
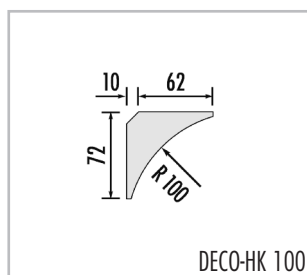
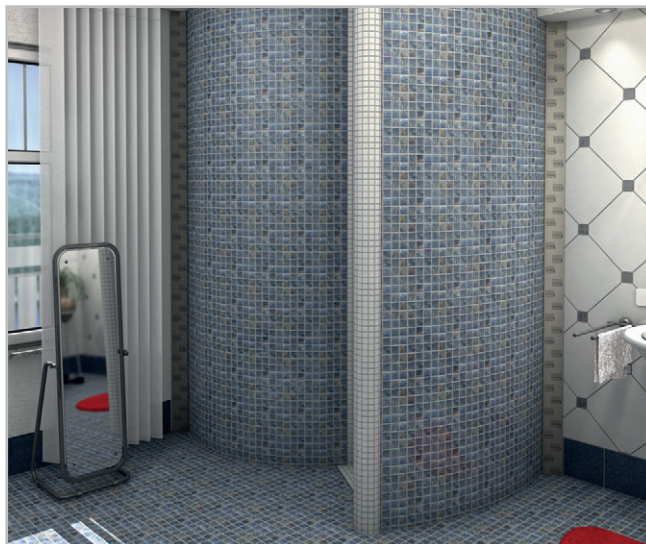

Rundungselemente

DECO-AE

- Zur Abrundung von scharfen Abschlusskanten
- Dekorativ und funktional
- Kombinierbar mit Designduschen RELAX-RD, RELAX-SD und RELAX-RSE, ab Seite 112

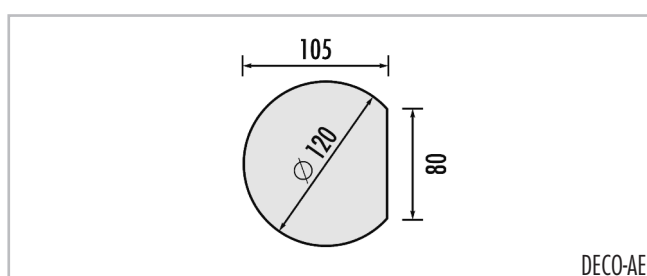

■ PRODUKTDATEN – LUX ELEMENTS®-DECO

Verpackungsdaten auf Anfrage

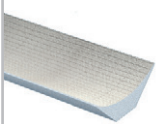
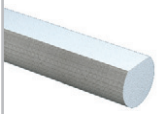
	ARTIKEL- NUMMER	ARTIKELBEZEICHNUNG / ARTIKELBESCHREIBUNG	ABMESSUNGEN	EINHEIT	PREIS / EINHEIT €
	LDECE1001	DECO-HK 100, Hohlkehle	Radius 100 mm, Länge 2500 mm	Stück	
	LDECE1002	DECO-HK 200, Hohlkehle	Radius 200 mm, Länge 2500 mm	Stück	
	LDECE3003	DECO-AE, Abschlusselement Kanten	∅ 120 mm, Länge 2500 mm	Stück	



LUX ELEMENTS fertigt individuelle Maßanfertigungen für DECO.

Hierzu zählen vom Standardprogramm abweichende Maße, Dicken, Formen etc. Nähere Infos siehe Seite 5.



Weiterführende Informationen zu DECO siehe www.luxelements.com.

Datenblätter, Montageanleitungen, Prüfzeugnisse und zusätzliche Broschüren unter „Downloads“, Videos unter „Praxis“ und auf YouTube.

LUX ELEMENTS – Systeme für Bad und Wellness

Duschböden

Hier finden Sie das umfangreiche LUX ELEMENTS Sortiment an Duschböden mit Punkt-, Linien- oder Wandentwässerung zuzüglich Entwässerungstechnik und Zubehör. Viele Größen und Varianten decken fast alle Einbausituationen sowie spezielle Anwendungsfälle, z. B. fehlendes Freigefälle zum Abflussrohr ab.

Für eine detaillierte Übersicht über die Standardprodukte siehe Seite 50/51.



Herstellung einer Abdichtung im Verbund mit Fliesen- und Plattenbelägen unter Einsatz von LUX ELEMENTS®-TUB als Abdichtungssystem gemäß Bauregelliste A Teil 2, lfd. Nr. 2.50, Beanspruchungsklasse A2



ETA-13/0238
LUX ELEMENTS®
WATERTIGHT SOLUTION
COMPONENT 3.2/8
www.luxelements.com
0799-CPR-130 - Nr. LEWS2013



Duschböden – Inhalt



Punktentwässerung

Bodengleiche Duschböden mit Punktablauf – TUB	52
Bodengleiche Duschböden quadratisch – TUB-EQ/-TUB-MQ	54
Bodengleiche Duschböden rechteckig – TUB-ER/-TUB-MR	56
Bodengleiche Duschböden für den Ersatz von Badewannen – TUB-BOL	58
Bodengleiche Duschböden für den Einsatz bei Holzkonstruktionen – TUB-H	60
Bodengleiche extraflache Duschböden mit integrierter Ablauftechnik – TUB-COMBI	62
Bodengleiche Duschböden inklusive Oberflächenelement – TUB-FINISH	64
TUB Bodenablaufsysteme	66
TUB kombinierbare Bodenablaufsysteme	66
TUB komplette Bodenablaufsysteme	68
TUB Bodenablaufsysteme Zubehör	69



Linientwässerung

Bodengleiche Duschböden mit eingedichteter Bodenablaufrinne – TUB-LINE	70
Bodenablaufrippen – TUB-LINE RT	76
Bodenablaufrippen mit verlängertem Abdecksteg – TUB-LINE V RT	78
Bodengleiche Duschböden für den Ersatz von Badewannen – TUB-LINE BOL	80
Bodengleiche Duschböden mit verlängertem Abdecksteg – TUB-LINE BOL V	82
Bodengleiche Duschböden für den Einsatz bei Holzkonstruktionen – TUB-LINE H	84
Bodengleiche extraflache Duschböden mit integrierter Ablauftechnik – TUB-LINE COMBI	86
Bodenablaufrippen mit integrierter Ablauftechnik – TUB-LINE COMBI RT	88
Bodenablaufrippen mit integrierter Ablauftechnik mit verlängertem Abdecksteg – TUB-LINE COMBI V RT	90
Bodengleiche Duschböden inklusive Oberflächenelement – TUB-LINE FINISH	92
Bodenablaufsysteme und Zubehör TUB-LINE	94

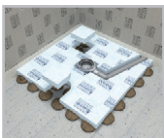

Unterbaulemente und Montagezubehör

Unterbaulemente für TUB und TUB-LINE – TUB-U	96
Montagezubehör für TUB und TUB-LINE – TUB-KIT	99

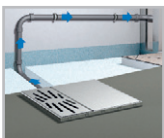

weitere Anwendungsbereiche

Bodengleiche Duschböden für alternative, wasserdichte Spachtelungen – TUB-PL	100
Bodengleiche Duschböden mit integrierter Ablaufpumpe – TUB-PUMP	102
Duschablaufelemente mit integriertem Wandablauf – TUB-WALL	104

Übersicht Duschböden

■ Punktentwässerung – TUB

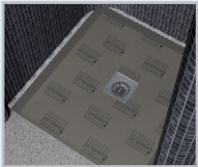

Bodengleiche Duschböden – **TUB**

siehe Seite 52

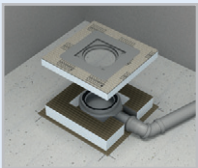
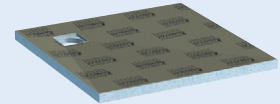

Bodengleiches Duschablaufelement – **TUB-MQ-SET 300**

siehe Seite 55

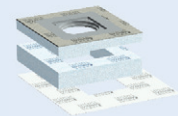

Bodengleiche Duschböden für den Ersatz von Badewannen – **TUB BOL**

siehe Seite 58

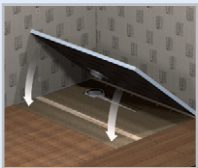
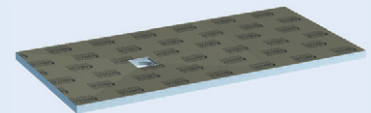

Bodengleiche Duschböden für den Einsatz bei Holzkonstruktionen – **TUB H**

siehe Seite 60

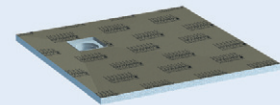

Bodengleiche extraflache Duschböden mit integrierter Ablauftechnik – **TUB COMBI**

siehe Seite 62

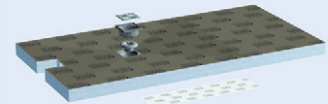

Bodengleiche Duschböden inklusive Oberflächenelement – **TUB FINISH**

siehe Seite 64

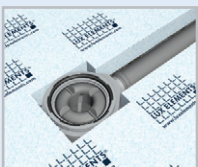
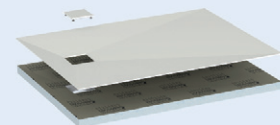

Bodenablaufsysteme und Zubehör – **TUB**

siehe Seite 66

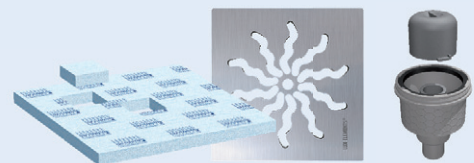

■ weitere Anwendungsbereiche



Bodengleiche Duschböden für alternative, wasserdichte Spachtelungen – **TUB-PL**

siehe Seite 100



Bodengleiche Duschböden mit integrierter Bodenablaufpumpe – **TUB-PUMP**

siehe Seite 102

Alle TUB- und TUB-LINE-Duschbodenelemente verfügen über eine zweite Entwässerungsebene.

■ Linienentwässerung – **TUB-LINE**



Bodengleiche Duschböden –
TUB-LINE

siehe Seite 70

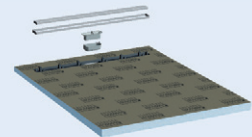

Bodengleiche Bodenablaufrippen –
TUB-LINE RT

siehe Seite 76

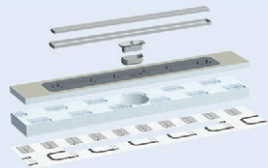

Bodengleiche Duschböden für den Ersatz
von Badewannen – **TUB-LINE BOL**

siehe Seite 80

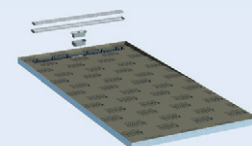

Bodengleiche Duschböden für den Einsatz
bei Holzkonstruktionen – **TUB-LINE H**

siehe Seite 84

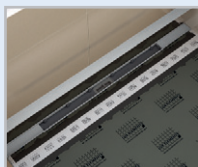
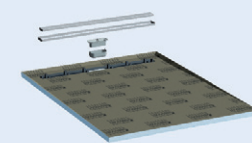

Bodengleiche extraflache Duschböden und
bodengleiche Bodenablaufrippen mit integrierter
Ablauftechnik – **TUB-LINE COMBI**

siehe Seite 86

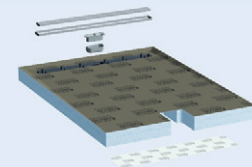

Bodengleiche Duschböden inklusive
Oberflächenelement – **TUB-LINE FINISH**

siehe Seite 92

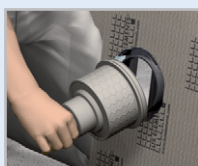
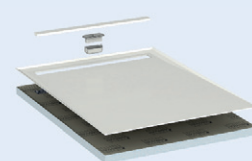

Bodenablaufsysteme und Zubehör –
TUB-LINE

siehe Seite 94

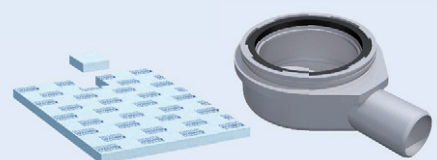

Duschablaufelemente mit integriertem
Wandablauf – **TUB-WALL**

siehe Seite 104

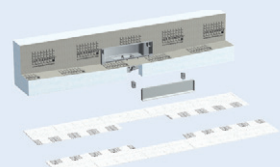



Punktentwässerung

Bodengleiche Duschböden mit Punktablauf **TUB**

- Werkseitige Abdichtung
- Eingedichteter Bodenablauf-Aufnahmerahmen
- Werkseitiges Gefälle (vierseitig)
- Duschbodenhöhe: 30/45 mm
- Für barrierefreies Bauen
- Zweite Entwässerungsebene
- Passende Unterbauelemente in 55 mm Höhe, siehe Seite 96
- Sicheres Click-System zur Befestigung des Ablaufstutzens
- Passende Ablaufsysteme siehe Seite 66–69



■ Bodengleiche Duschböden TUB



Abbildung zeigt TUB-MR + TUB-BAW-S + universelles Unterbauelement TUB-UR

■ Aufbauhöhen

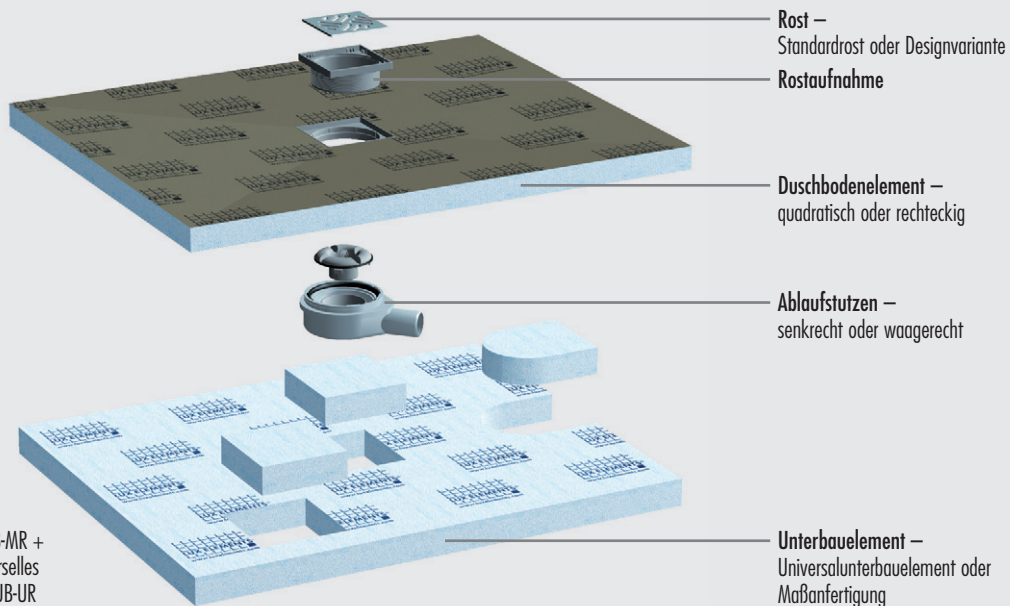
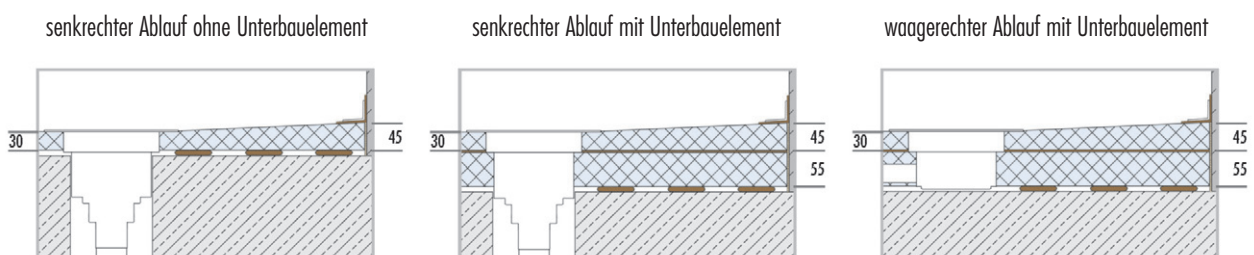

Hinweis: Maße in mm. Maße ohne Kleberschichten und Fliesen. Weitere Daten siehe techn. Datenblatt TUB.

Duschablaufelement **TUB-MQ-SET 300**

- Für Installation in Estrichböden mit Gefälle
- Eingebauter Bodenablauf-Aufnahmerahmen
- Inklusive loser Dichtmanschette
- Inklusive Unterbauelement

... siehe Seite 55

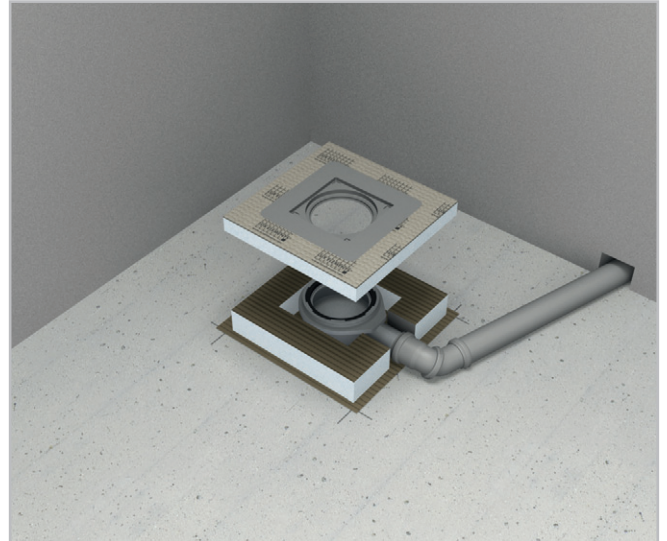

Unterbauelemente **TUB-U**

- Universalunterbauelemente für Standardformate
- auf Maß zugeschnitten für maßgefertigte Duschböden

... siehe Seite 96

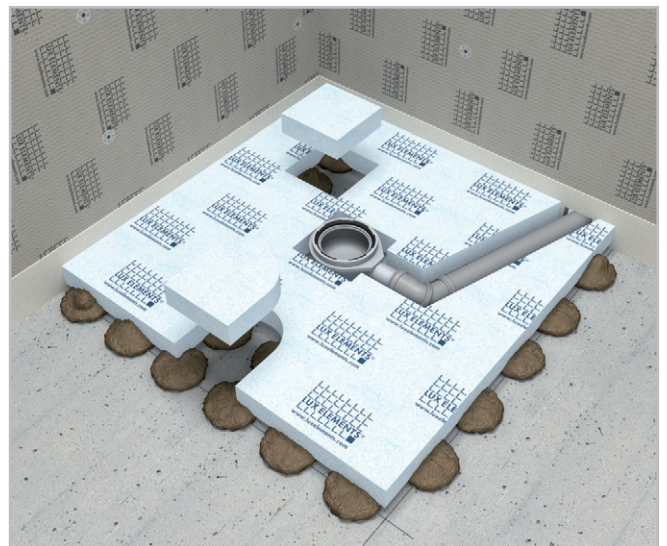

Montagezubehör **TUB-KIT**

- Komplettes Montagezubehör in einem Kit
- Auf Duschbodenmaße angepasste Kit-Varianten

... siehe Seite 99

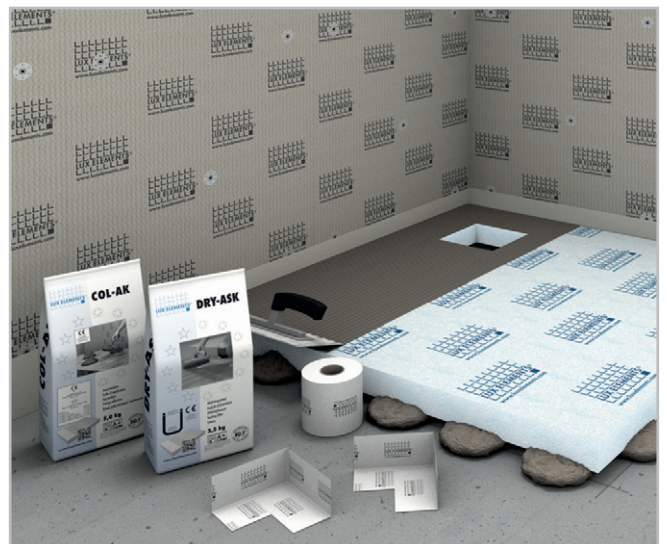

■ **PRODUKTDATEN – LUX ELEMENTS®-TUB-EQ**

Verpackungsdaten siehe S. 156 · Online-Kalkulator siehe S. 7 · * normgerecht nach DIN 18534

TUB-EQ, Hartschaum-Duschbodenelemente, quadratisch, mit eingebautem und eingedichtetem Bodenablauf-Aufnahmerahmen 135 x 135 mm, in der Ecke.
Bodenablauf-Stutzen siehe Bodenablaufsysteme (Seite 66–69).

ARTIKEL-NUMMER	ARTIKELBEZEICHNUNG / ARTIKELBESCHREIBUNG	ABMESSUNGEN LÄNGE x BREITE x HÖHE	EINHEIT	PREIS / EINHEIT €
----------------	--	-----------------------------------	---------	-------------------

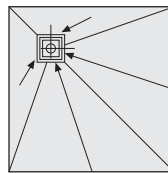

TUB-EQ

	LTUBE10000	TUB-EQ 800* , Hartschaum-Duschbodenelement, Standardformat	800 x 800 x 30/45 mm	Stück	
	LTUBE10001	TUB-EQ 900* , Hartschaum-Duschbodenelement, Standardformat	900 x 900 x 30/45 mm	Stück	
	LTUBE10002	TUB-EQ 1000* , Hartschaum-Duschbodenelement, Standardformat	1000 x 1000 x 30/45 mm	Stück	
	LTUBE10003	TUB-EQ 1200* , Hartschaum-Duschbodenelement, Standardformat	1200 x 1200 x 30/45 mm	Stück	
	LTUBE10004	TUB-EQ 1500* , Hartschaum-Duschbodenelement, Standardformat	1500 x 1500 x 30/45 mm	Stück	
	LTUBE10005	TUB-EQ 1–1000* , Hartschaum-Duschbodenelement, Maßanfertigung	1–1000 x 30/45 mm	Stück	
	LTUBE10006	TUB-EQ 1001–1200* , Hartschaum-Duschbodenelement, Maßanfertigung	1001–1200 x 30/45 mm	Stück	
	LTUBE10007	TUB-EQ 1201–1400* , Hartschaum-Duschbodenelement, Maßanfertigung	1201–1400 x 30/45 mm	Stück	

Unterbaulemente siehe S. 96



LUX ELEMENTS fertigt individuelle Maßanfertigungen für TUB.
Hierzu zählen vom Standardprogramm abweichende Maße, Dicken, Formen etc. Nähere Infos siehe Seite 5.



Weiterführende Informationen zu TUB siehe www.luxelements.com.
Datenblätter, Montageanleitungen, Prüfzeugnisse und zusätzliche Broschüren unter „Downloads“, Videos unter „Praxis“ und auf YouTube.

■ **PRODUKTDATEN – LUX ELEMENTS®-TUB-MQ**

Verpackungsdaten siehe S. 156 · Online-Kalkulator siehe S. 7 · * normgerecht nach DIN 18534

TUB-MQ, Hartschaum-Duschbodenelemente, quadratisch, mit eingebautem und eingedichtetem* Bodenablauf-Aufnahmerahmen 135 x 135 mm, in der Mitte.
 Bodenablauf-Stützen siehe Bodenablaufsysteme (Seite 66–69). * nicht bei TUB-MQ-SET 300

ARTIKEL-NUMMER	ARTIKELBEZEICHNUNG / ARTIKELBESCHREIBUNG	ABMESSUNGEN LÄNGE x BREITE x HÖHE	EINHEIT	PREIS / EINHEIT €
----------------	--	-----------------------------------	---------	-------------------

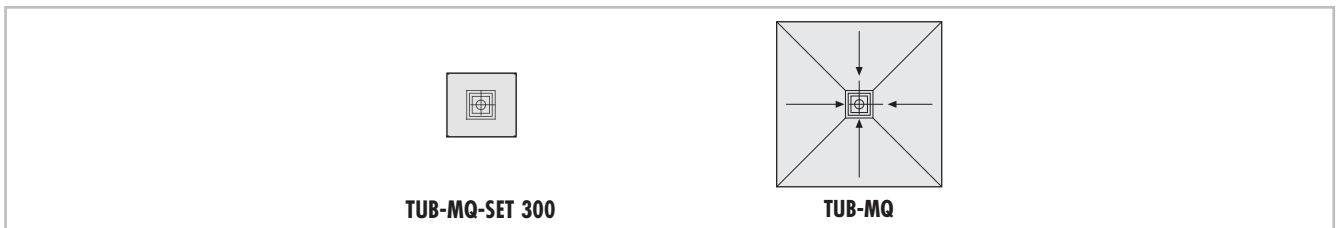

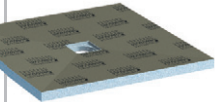
	LTUBE1111	TUB-MQ-SET 300* , Hartschaum-Duschablaufelement mit eingebautem Bodenablauf-Aufnahmerahmen 135 x 135 mm, loser Dichtmanschette 400 x 400 mm und Unterbauelement TUB-UMQ 300 x 300 x 55 mm	300 x 300 x 30 mm	Set	
	LTUBE1010	TUB-MQ 800* , Hartschaum-Duschbodenelement, Standardformat	800 x 800 x 30/45 mm	Stück	
	LTUBE10101	TUB-MQ 900* , Hartschaum-Duschbodenelement, Standardformat	900 x 900 x 30/45 mm	Stück	
	LTUBE10102	TUB-MQ 1000* , Hartschaum-Duschbodenelement, Standardformat	1000 x 1000 x 30/45 mm	Stück	
	LTUBE10103	TUB-MQ 1200* , Hartschaum-Duschbodenelement, Standardformat	1200 x 1200 x 30/45 mm	Stück	
	LTUBE10104	TUB-MQ 1500* , Hartschaum-Duschbodenelement, Standardformat	1500 x 1500 x 30/45 mm	Stück	
	LTUBE10105	TUB-MQ 1–1000* , Hartschaum-Duschbodenelement, Maßanfertigung	1–1000 x 30/45 mm	Stück	
	LTUBE10106	TUB-MQ 1001–1200* , Hartschaum-Duschbodenelement, Maßanfertigung	1001–1200 x 30/45 mm	Stück	
	LTUBE10107	TUB-MQ 1201–1400* , Hartschaum-Duschbodenelement, Maßanfertigung	1201–1400 x 30/45 mm	Stück	

Unterbauelemente siehe S. 96



LUX ELEMENTS fertigt individuelle Maßanfertigungen für TUB. Hierzu zählen vom Standardprogramm abweichende Maße, Dicken, Formen etc. Nähere Infos siehe Seite 5.



Weiterführende Informationen zu TUB siehe www.luxelements.com. Datenblätter, Montageanleitungen, Prüfzeugnisse und zusätzliche Broschüren unter „Downloads“, Videos unter „Praxis“ und auf YouTube.

■ **PRODUKTDATEN – LUX ELEMENTS®-TUB-ER**

Verpackungsdaten siehe S. 157 · Online-Kalkulator siehe S. 7 · * normgerecht nach DIN 18534

TUB-ER, Hartschaum-Duschbodenelemente, rechteckig, mit eingebautem und eingedichtetem Bodenablauf-Aufnahmerahmen 135 x 135 mm, dezentral.
Bodenablauf-Stutzen siehe Bodenablaufsysteme (Seite 66–69).

ARTIKEL-NUMMER	ARTIKELBEZEICHNUNG / ARTIKELBESCHREIBUNG	ABMESSUNGEN LÄNGE x BREITE x HÖHE	EINHEIT	PREIS / EINHEIT €
----------------	--	-----------------------------------	---------	-------------------

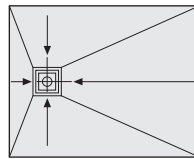

TUB-ER

	LTUBE10614	TUB-ER 1000/800* , Hartschaum-Duschbodenelement, Standardformat	1000 x 800 x 30/45 mm	Stück	
	LTUBE10601	TUB-ER 1200/900* , Hartschaum-Duschbodenelement, Standardformat	1200 x 900 x 30/45 mm	Stück	
	LTUBE10602	TUB-ER 1200/1000* , Hartschaum-Duschbodenelement, Standardformat	1200 x 1000 x 30/45 mm	Stück	
	LTUBE10603	TUB-ER 1400/900* , Hartschaum-Duschbodenelement, Standardformat	1400 x 900 x 30/45 mm	Stück	
	LTUBE10604	TUB-ER 1500/900* , Hartschaum-Duschbodenelement, Standardformat	1500 x 900 x 30/45 mm	Stück	
	LTUBE10605	TUB-ER 1600/900* , Hartschaum-Duschbodenelement, Standardformat	1600 x 900 x 30/45 mm	Stück	
	LTUBE10606	TUB-ER 1–1000* , Hartschaum-Duschbodenelement, Maßanfertigung	1–1000 x 30/45 mm	Stück	
	LTUBE10607	TUB-ER 1001–1200* , Hartschaum-Duschbodenelement, Maßanfertigung	1001–1200 x 30/45 mm	Stück	
	LTUBE10608	TUB-ER 1201–1400* , Hartschaum-Duschbodenelement, Maßanfertigung	1201–1400 x 30/45 mm	Stück	
	LTUBE10609	TUB-ER 1401–1600* , Hartschaum-Duschbodenelement, Maßanfertigung	1401–1600 x 30/45 mm	Stück	
	LTUBE10610	TUB-ER 1601–1800* , Hartschaum-Duschbodenelement, Maßanfertigung, 2-teilig gefertigt, inkl. 1 Kartusche COL-MK	1601–1800 x 30/45 mm	Stück	
	LTUBE10611	TUB-ER 1801–2000* , Hartschaum-Duschbodenelement, Maßanfertigung, 2-teilig gefertigt, inkl. 1 Kartusche COL-MK	1801–2000 x 30/45 mm	Stück	

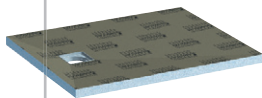

Unterbaulemente siehe S. 96



LUX ELEMENTS fertigt individuelle Maßanfertigungen für TUB. Hierzu zählen vom Standardprogramm abweichende Maße, Dicken, Formen etc. Nähere Infos siehe Seite 5.



Weiterführende Informationen zu TUB siehe www.luxelements.com. Datenblätter, Montageanleitungen, Prüfzeugnisse und zusätzliche Broschüren unter „Downloads“, Videos unter „Praxis“ und auf YouTube.

■ **PRODUKTDATEN – LUX ELEMENTS®-TUB-MR**

Verpackungsdaten siehe S. 157 · Online-Kalkulator siehe S. 7 · * normgerecht nach DIN 18534

TUB-MR, Hartschaum-Duschbodenelemente, rechteckig, mit eingebautem und eingedichtetem Bodenablauf-Aufnahmerahmen 135 x 135 mm, in der Mitte.
Bodenablauf-Stutzen siehe Bodenablaufsysteme (Seite 66–69).

ARTIKEL- NUMMER	ARTIKELBEZEICHNUNG / ARTIKELBESCHREIBUNG	ABMESSUNGEN LÄNGE x BREITE x HÖHE	EINHEIT	PREIS / EINHEIT €
--------------------	---	--------------------------------------	---------	----------------------

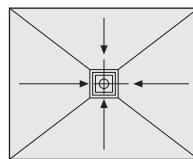

TUB-MR

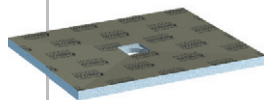

LTUBE10701	TUB-MR 1000/800* , Hartschaum-Duschbodenelement, Standardformat	1000 x 800 x 30/45 mm	Stück	
LTUBE10702	TUB-MR 1200/900* , Hartschaum-Duschbodenelement, Standardformat	1200 x 900 x 30/45 mm	Stück	
LTUBE10703	TUB-MR 1200/1000* , Hartschaum-Duschbodenelement, Standardformat	1200 x 1000 x 30/45 mm	Stück	
LTUBE10704	TUB-MR 1400/900* , Hartschaum-Duschbodenelement, Standardformat	1400 x 900 x 30/45 mm	Stück	
LTUBE10705	TUB-MR 1500/900* , Hartschaum-Duschbodenelement, Standardformat	1500 x 900 x 30/45 mm	Stück	
LTUBE10706	TUB-MR 1600/900* , Hartschaum-Duschbodenelement, Standardformat	1600 x 900 x 30/45 mm	Stück	
LTUBE10707	TUB-MR 1–1000* , Hartschaum-Duschbodenelement, Maßanfertigung	1–1000 x 30/45 mm	Stück	
LTUBE10708	TUB-MR 1001–1200* , Hartschaum-Duschbodenelement, Maßanfertigung	1001–1200 x 30/45 mm	Stück	
LTUBE10709	TUB-MR 1201–1400* , Hartschaum-Duschbodenelement, Maßanfertigung	1201–1400 x 30/45 mm	Stück	
LTUBE10710	TUB-MR 1401–1600* , Hartschaum-Duschbodenelement, Maßanfertigung	1401–1600 x 30/45 mm	Stück	
LTUBE10711	TUB-MR 1601–1800* , Hartschaum-Duschbodenelement, Maßanfertigung, 2-teilig gefertigt, inkl. 1 Kartusche COL-MK	1601–1800 x 30/45 mm	Stück	
LTUBE10712	TUB-MR 1801–2000* , Hartschaum-Duschbodenelement, Maßanfertigung, 2-teilig gefertigt, inkl. 1 Kartusche COL-MK	1801–2000 x 30/45 mm	Stück	

Unterbaulemente siehe S. 96



LUX ELEMENTS fertigt individuelle Maßanfertigungen für TUB.
Hierzu zählen vom Standardprogramm abweichende Maße, Dicken, Formen etc. Nähere Infos siehe Seite 5.



Weiterführende Informationen zu TUB siehe www.luxelements.com.
Datenblätter, Montageanleitungen, Prüfzeugnisse und zusätzliche Broschüren unter „Downloads“, Videos unter „Praxis“ und auf YouTube.



Bodengleiche Duschböden für den Ersatz von Badewannen

TUB-BOL

- Werkseitige Abdichtung
- Eingedichteter Bodenablauf-Aufnahmerahmen
- Werkseitiges Gefälle (vierseitig)
- In der Länge kürzbar durch Bereich ohne Gefälle
- Duschbodenhöhe: 30/45 mm
- Für barrierefreies Bauen
- Zweite Entwässerungsebene
- Passende Unterbauelemente in 55 mm Höhe, siehe Seite 96
- Sicheres Click-System zur Befestigung des Ablaufstutzens
- Passende Ablaufsysteme siehe Seite 66–69

Auch mit Bodenablaufrinne erhältlich, siehe TUB-LINE BOL, Seite 80

Zubehör (optional)

- Passende Sitze: z. B. RELAX-BA-SOLO-G, siehe Seite 42



■ Duschboden zuschneidbar

TUB-BOL 1800/750 – zuschneidbar bis minimal 750 x 1200 mm

TUB-BOL 1800/900 – zuschneidbar bis minimal 900 x 1200 mm

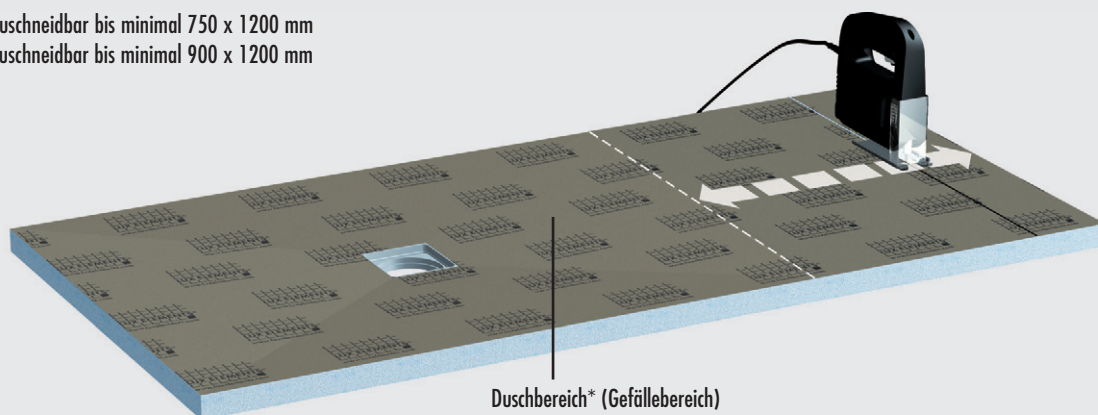

Duschbereich* (Gefällebereich)

*Hinweis: Die Armaturen sind im Duschbereich anzuordnen.

■ **PRODUKTDATEN – LUX ELEMENTS®-TUB-BOL**

Verpackungsdaten siehe S. 157 · Online-Kalkulator siehe S. 7 · * normgerecht nach DIN 18534

TUB-BOL, Hartschaum-Duschbodenelemente für den Ersatz von Badewannen.
Bodenablauf-Stützen siehe Bodenablaufsysteme (Seite 66–69).

ARTIKEL-NUMMER	ARTIKELBEZEICHNUNG / ARTIKELBESCHREIBUNG	ABMESSUNGEN LÄNGE x BREITE x HÖHE	EINHEIT	PREIS / EINHEIT €
----------------	--	--------------------------------------	---------	----------------------

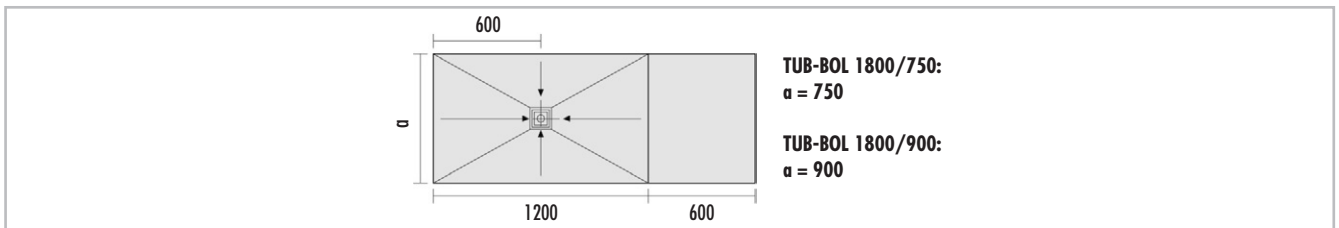

	LTUBE18016	TUB-BOL 1800/750* , Hartschaum-Duschbodenelement, mit eingebautem und eingedichtetem Bodenablauf-Aufnahmerahmen 135 x 135 mm, zuschneidbar bis minimal 750 x 1200 mm, Gefällebereich von 750 x 1200 mm, Ablauf im Gefällebereich in der Mitte	1800 x 750 x 30/45 mm	Stück	
	LTUBE18018	TUB-BOL 1800/900* , Hartschaum-Duschbodenelement, mit eingebautem und eingedichtetem Bodenablauf-Aufnahmerahmen 135 x 135 mm, zuschneidbar bis minimal 900 x 1200 mm, Gefällebereich von 900 x 1200 mm, Ablauf im Gefällebereich in der Mitte	1800 x 900 x 30/45 mm	Stück	

Unterbaulemente siehe S. 96



LUX ELEMENTS fertigt individuelle Maßanfertigungen für TUB.

Hierzu zählen vom Standardprogramm abweichende Maße, Dicken, Formen etc. Nähere Infos siehe Seite 5.



Weiterführende Informationen zu TUB siehe www.luxelements.com.

Datenblätter, Montageanleitungen, Prüfzeugnisse und zusätzliche Broschüren unter „Downloads“, Videos unter „Praxis“ und auf YouTube.



Bodengleiche Duschböden für den Einsatz bei Holzkonstruktionen

TUB-H

- Werkseitige Abdichtung
- Eingedichteter Bodenablauf-Aufnahmerahmen
- Werkseitiges Gefälle (vierseitig)
- Flache Duschbodenhöhe: 15/30 mm
- Für barrierefreies Bauen
- Zweite Entwässerungsebene
- Auch als Duschboden für den Ersatz von Badewannen TUB-H BOL (s. TUB-BOL, Seite 58)
- Sicheres Click-System zur Befestigung des Ablaufstutzens
- Passende Ablaufsysteme siehe Seite 66–69

Auch mit Bodenablaufrinne erhältlich,
siehe TUB-LINE H, Seite 84

Hinweis: Bei Eingriffen in die tragsicherheitsrelevanten Bauteile ist ggf. ein entsprechender Fachplaner zu Rate zu ziehen. Weiterhin sind die nationalen Richtlinien und die anerkannten Regeln der Baukunst zu beachten.

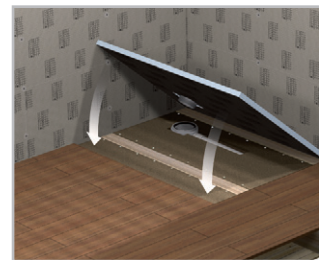
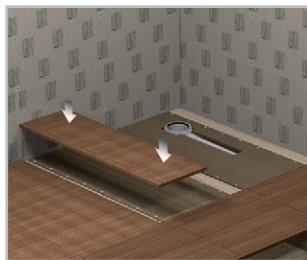
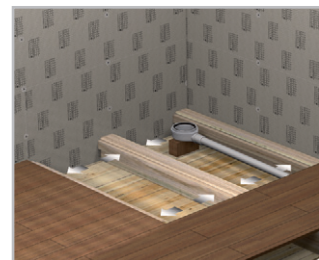
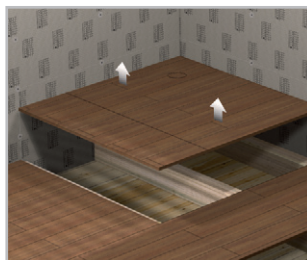

■ Aufbauhöhe

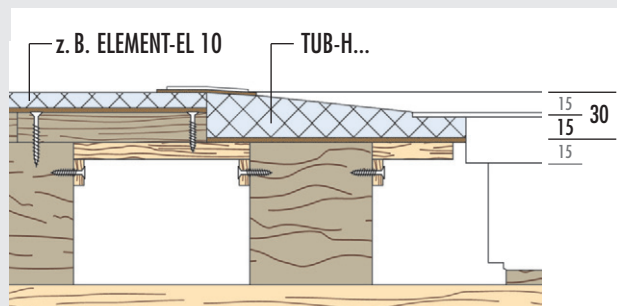

Hinweis: Maße in mm. Maße ohne Kleberschichten und Fliesen.

■ PRODUKTDATEN – LUX ELEMENTS®-TUB-H

Verpackungsdaten siehe S. 158 · Online-Kalkulator siehe S. 7 · * normgerecht nach DIN 18534

TUB-H, Hartschaum-Duschbodenelemente, quadratisch oder rechteckig, mit eingebautem und eingedichtetem Bodenablauf-Aufnahmerahmen 135 x 135 mm, für den Einsatz bei Holzkonstruktionen. Bodenablauf-Stützen siehe Bodenablaufsysteme (Seite 66–69).

ARTIKEL-NUMMER	ARTIKELBEZEICHNUNG / ARTIKELBESCHREIBUNG	ABMESSUNGEN LÄNGE x BREITE x HÖHE	EINHEIT	PREIS / EINHEIT €
----------------	--	-----------------------------------	---------	-------------------

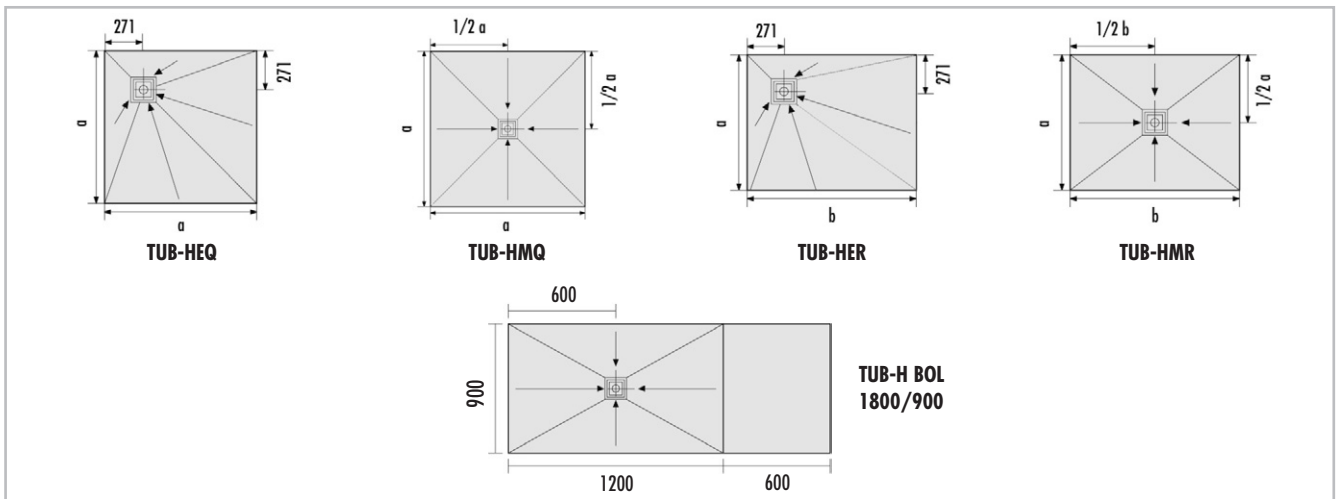

	LTUBE17001 TUB-HEQ 900* , Hartschaum-Duschbodenelement, Ablauf in der Ecke	900 x 900 x 15/30 mm	Stück	
	LTUBE17002 TUB-HEQ 1200* , Hartschaum-Duschbodenelement, Ablauf in der Ecke	1200 x 1200 x 15/30 mm	Stück	
	LTUBE17101 TUB-HMQ 900* , Hartschaum-Duschbodenelement, Ablauf in der Mitte	900 x 900 x 15/30 mm	Stück	
	LTUBE17103 TUB-HMQ 1000* , Hartschaum-Duschbodenelement, Ablauf in der Mitte	1000 x 1000 x 15/30 mm	Stück	
	LTUBE17102 TUB-HMQ 1200* , Hartschaum-Duschbodenelement, Ablauf in der Mitte	1200 x 1200 x 15/30 mm	Stück	
	LTUBE17011 TUB-HER 1200/900* , Hartschaum-Duschbodenelement, Ablauf in der Ecke	1200 x 900 x 15/30 mm	Stück	
	LTUBE17013 TUB-HER 1400/900* , Hartschaum-Duschbodenelement, Ablauf in der Ecke	1400 x 900 x 15/30 mm	Stück	
	LTUBE17012 TUB-HER 1600/900* , Hartschaum-Duschbodenelement, Ablauf in der Ecke	1600 x 900 x 15/30 mm	Stück	
	LTUBE17111 TUB-HMR 1200/900* , Hartschaum-Duschbodenelement, Ablauf in der Mitte	1200 x 900 x 15/30 mm	Stück	
	LTUBE17112 TUB-HMR 1600/900* , Hartschaum-Duschbodenelement, Ablauf in der Mitte	1600 x 900 x 15/30 mm	Stück	
	LTUBE17018 TUB-H BOL 1800/900* , Hartschaum-Duschbodenelement für den Ersatz von Badewannen, zuschneidbar bis minimal 900 x 1200 mm, Gefällebereich von 900 x 1200 mm, Ablauf im Gefällebereich in der Mitte	1800 x 900 x 15/30 mm	Stück	



LUX ELEMENTS fertigt individuelle Maßanfertigungen für TUB. Hierzu zählen vom Standardprogramm abweichende Maße, Dicken, Formen etc. Nähere Infos siehe Seite 5.



Weiterführende Informationen zu TUB siehe www.luxelements.com. Datenblätter, Montageanleitungen, Prüfzeugnisse und zusätzliche Broschüren unter „Downloads“, Videos unter „Praxis“ und auf YouTube.



Bodengleiche extraflache Duschböden mit integrierter Ablauftechnik

TUB-COMBI

- Kombination von Duschboden oder Duschablaufelement und waagrecht Bodenablauf-Stutzen
- Werkseitige Abdichtung und werkseitiges Gefälle (vierseitig)
- Extraflache Duschbodenhöhe: 68/80 mm
- Für barrierefreies Bauen
- Zweite Entwässerungsebene
- Auch als Duschboden für den Ersatz von Badewannen TUB-LINE COMBI BOL (s. TUB-BOL, Seite 58)
- Ablaufleistung 1,0 l/s (höher als normativ gefordert)

Auch mit Bodenablaufrinne erhältlich, siehe TUB-LINE COMBI, Seite 86

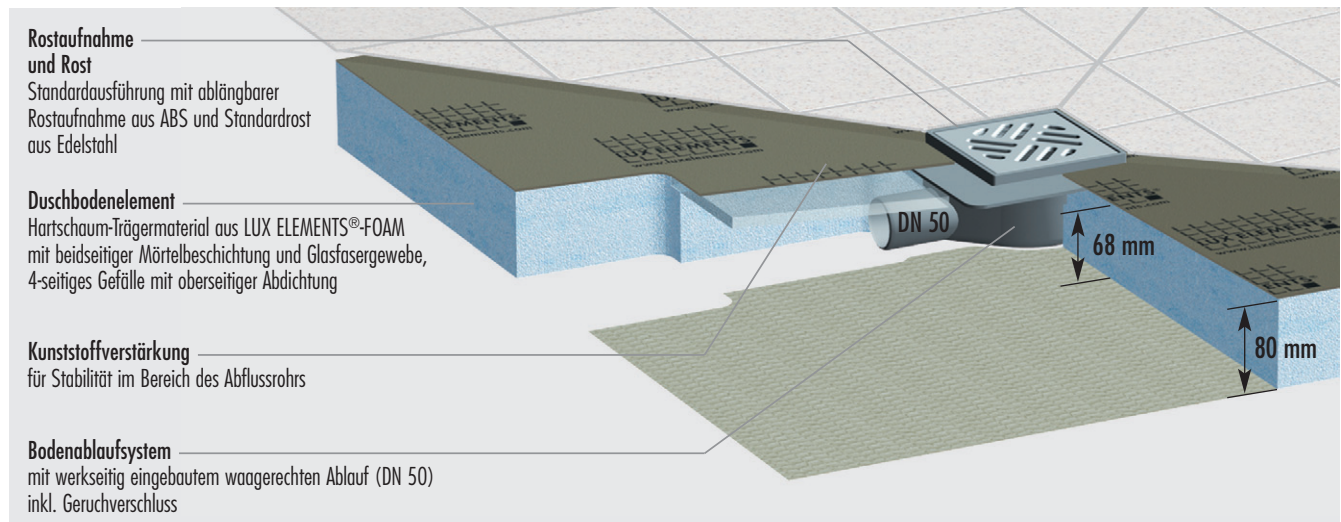

■ Aufbauhöhen

TUB-COMBI MQ SET 300

TUB-COMBI MQ / TUB-COMBI MR / TUB-COMBI ER / TUB-COMBI BOL 1800/900

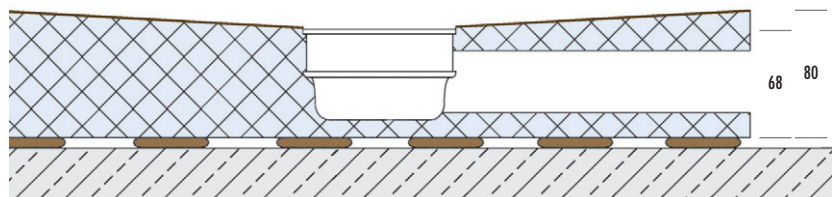
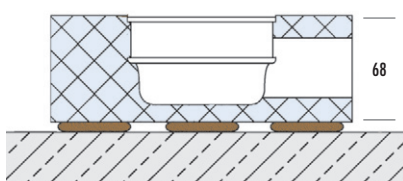



Hinweis: Maße in mm. Maße ohne Kleberschichten und Fliesen.

■ **PRODUKTDATEN – LUX ELEMENTS®-TUB-COMBI**

Verpackungsdaten siehe S. 158 · Online-Kalkulator siehe S. 7 · * normgerecht nach DIN 18534

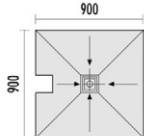
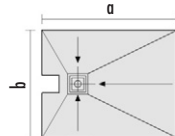
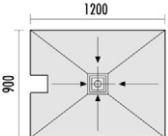
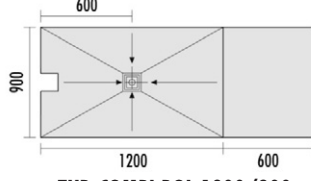
TUB-COMBI, Hartschaum-Duschbodenelemente, mit eingebautem und eingedichtetem* Bodenablauf inkl. Rostaufnahme aus ABS und Standardrost aus Edelstahl, mit Geruchverschluss, universelle Höhenanpassung an Fliesenstärke. Zubehör siehe Seite 68. *nicht bei TUB-COMBI MQ SET 300

ARTIKEL-NUMMER	ARTIKELBEZEICHNUNG / ARTIKELBESCHREIBUNG	ABMESSUNGEN LÄNGE x BREITE x HÖHE	EINHEIT	PREIS / EINHEIT €	
	 <p>TUB-COMBI MQ SET 300</p>	 <p>TUB-COMBI MQ 900</p>	 <p>TUB-COMBI ER ...</p> <p>TUB-COMBI ER 1200/900: a = 1200 mm, b = 900 mm TUB-COMBI ER 1400/900: a = 1400 mm, b = 900 mm</p>	 <p>TUB-COMBI MR 1200/900</p>	
	 <p>TUB-COMBI BOL 1800/900</p>				

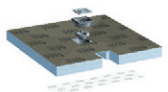
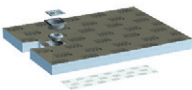
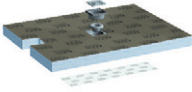
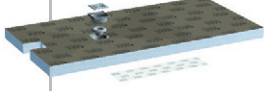
	LTUBE19003	TUB-COMBI MQ SET 300* , extraflaches Hartschaum-Duschablauf-element mit eingebautem waagerechten Bodenablauf, inkl. Rostaufnahme, Standardrost und loser Dichtmanschette 400 x 400 mm, Ablauf in der Mitte	300 x 300 x 68 mm	Set	
	LTUBE19001	TUB-COMBI MQ 900* , extraflaches Hartschaum-Duschbodenelement mit eingebautem und eingedichtetem waagerechten Bodenablauf, inkl. Rostaufnahme, Standardrost und loser Dichtmanschette 200 x 800 mm, Ablauf in der Mitte	900 x 900 x 68/80 mm	Stück	
	LTUBE19012	TUB-COMBI ER 1200/900* , extraflaches Hartschaum-Duschbodenelement mit eingebautem und eingedichtetem waagerechten Bodenablauf, inkl. Rostaufnahme, Standardrost und loser Dichtmanschette 200 x 800 mm, Ablauf dezentral	1200 x 900 x 68/80 mm	Stück	
	LTUBE19015	TUB-COMBI ER 1400/900* , extraflaches Hartschaum-Duschbodenelement mit eingebautem und eingedichtetem waagerechten Bodenablauf, inkl. Rostaufnahme, Standardrost und loser Dichtmanschette 200 x 800 mm, Ablauf dezentral	1400 x 900 x 68/80 mm	Stück	
	LTUBE19002	TUB-COMBI MR 1200/900* , extraflaches Hartschaum-Duschbodenelement mit eingebautem und eingedichtetem waagerechten Bodenablauf, inkl. Rostaufnahme, Standardrost und loser Dichtmanschette 200 x 800 mm, Ablauf in der Mitte	1200 x 900 x 68/80 mm	Stück	
	LTUBE19101	TUB-COMBI BOL 1800/900* , extraflaches Hartschaum-Duschbodenelement für den Ersatz von Badewannen mit eingebautem und eingedichtetem waagerechten Bodenablauf, zuschneidbar bis minimal 900 x 1200 mm, Gefällebereich von 900 x 1200 mm, inkl. Rostaufnahme, Standardrost und Dichtmanschette 200 x 800 mm, Ablauf im Gefällebereich in der Mitte	1800 x 900 x 68/80 mm	Stück	



LUX ELEMENTS fertigt individuelle Maßanfertigungen für TUB.

Hierzu zählen vom Standardprogramm abweichende Maße, Dicken, Formen etc. Nähere Infos siehe Seite 5.



Weiterführende Informationen zu TUB siehe www.luxelements.com.

Datenblätter, Montageanleitungen, Prüfzeugnisse und zusätzliche Broschüren unter „Downloads“, Videos unter „Praxis“ und auf YouTube.



Bodengleiche Duschböden inklusive Oberflächenelement **TUB-FINISH**

- Set aus Duschboden und Oberflächenelement aus weißem Mineralwerkstoff inklusive Designrost aus Mineralwerkstoff
- Fertig zum Verkleben – ohne zeitaufwändiges Zuschneiden
- Eingedichteter Bodenablauf-Aufnahmerahmen
- Werkseitige Abdichtung
- Werkseitiges Gefälle (4-seitig)
- Ausgezeichnete Hygieneeigenschaften der Oberfläche
- Porenfreie und hitzebeständige Oberfläche
- Einfache Instandhaltung und Pflege
- Langlebig und widerstandsfähig
- Duschbodenhöhe: 30/45 mm
- Höhe Oberflächenelement: 6 mm
- Für barrierefreies Bauen
- Zweite Entwässerungsebene
- Passende Unterbauelemente in 55 mm Höhe, siehe Seite 96
- Sicheres Click-System zur Befestigung des Ablaufstutzens
- Passende Ablaufsysteme siehe Seite 66–69

Auch mit Bodenablaufrinne erhältlich,
 siehe TUB-LINE FINISH Seite 92

Verklebung mit Montagekleber COL-MK (siehe Seite 18),
 Verbrauch COL-MK:

- Duschböden 900 x 900 mm = 1 Kartusche,
- Duschböden 1200 x 900 mm = 2 Kartuschen,
- Duschböden 1600 x 900 mm = 3 Kartuschen

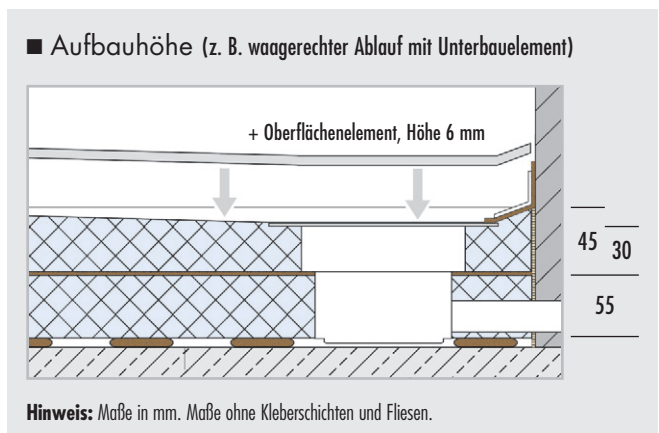
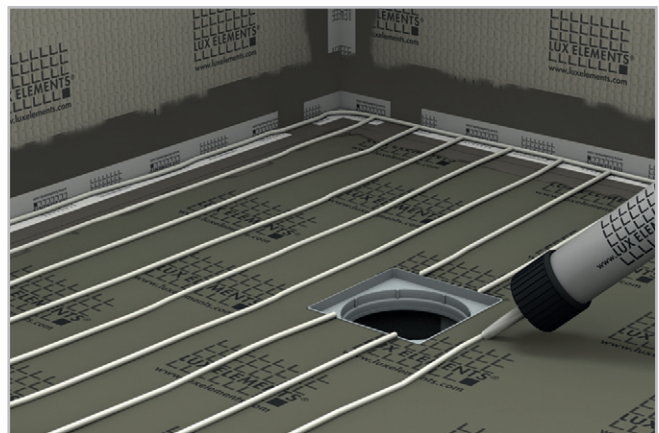

■ **PRODUKTDATEN – LUX ELEMENTS®-TUB-FINISH**

Verpackungsdaten siehe S. 158 · Online-Kalkulator siehe S. 7 · * normgerecht nach DIN 18534

TUB-FINISH, Hartschaum-Duschbodenelemente, quadratisch oder rechteckig, mit eingebautem und eingedichtetem Bodenablauf-Aufnahmerahmen 135 x 135 mm, mit Oberflächenelement FW (d=6 mm) und Designrost FW (d=6 mm) aus weißem Mineralwerkstoff. Bodenablauf-Stützen siehe Bodenablaufsysteme (Seite 66–69).

ARTIKEL-NUMMER	ARTIKELBEZEICHNUNG / ARTIKELBESCHREIBUNG	ABMESSUNGEN LÄNGE x BREITE x HÖHE	EINHEIT	PREIS / EINHEIT €
----------------	--	-----------------------------------	---------	-------------------

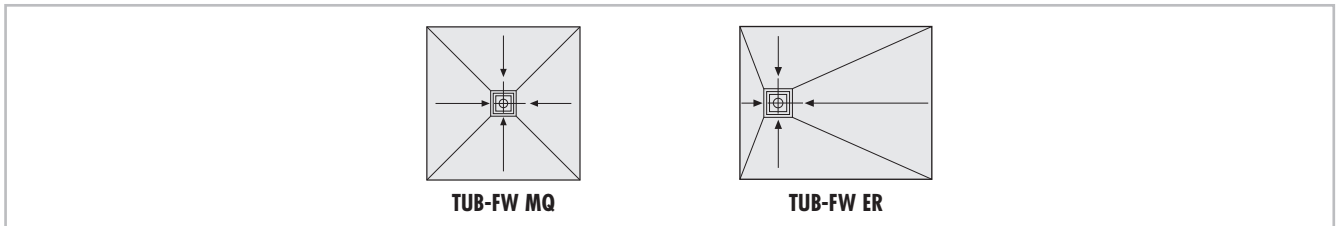

	LTUBE10101.FW	TUB-FW MQ 900* , Hartschaum-Duschbodenelement, quadratisch, Ablauf in der Mitte, mit Oberflächenelement und Designrost aus weißem Mineralwerkstoff	Duschbodenelement: 900 x 900 x 30/45 mm, Oberflächenelement: 900 x 900 x 6 mm	Set	
	LTUBE10601.FW	TUB-FW ER 1200/900* , Hartschaum-Duschbodenelement, rechteckig, Ablauf dezentral, mit Oberflächenelement und Designrost aus weißem Mineralwerkstoff	Duschbodenelement: 1200 x 900 x 30/45 mm, Oberflächenelement: 1200 x 900 x 6 mm	Set	
	LTUBE10605.FW	TUB-FW ER 1600/900* , Hartschaum-Duschbodenelement, rechteckig, Ablauf dezentral, mit Oberflächenelement und Designrost aus weißem Mineralwerkstoff	Duschbodenelement: 1600 x 900 x 30/45 mm, Oberflächenelement: 1600 x 900 x 6 mm	Set	

Unterbaulemente siehe S. 96



LUX ELEMENTS fertigt individuelle Maßanfertigungen für TUB.

Hierzu zählen vom Standardprogramm abweichende Maße, Dicken, Formen etc. Nähere Infos siehe Seite 5.



Weiterführende Informationen zu TUB siehe www.luxelements.com.

Datenblätter, Montageanleitungen, Prüfzeugnisse und zusätzliche Broschüren unter „Downloads“, Videos unter „Praxis“ und auf YouTube.

TUB Bodenablaufsysteme

Grundsätzlich wird bei den Ablaufsystemen für die TUB-Duschböden zwischen frei kombinierbaren Systemen und komplett zusammengestellten Systemen (ab Seite 68) unterschieden.



TUB kombinierbare Bodenablaufsysteme

- Abläufe – TUB-BA-...
senkrecht oder waagrecht
- Rostaufnahme mit Standardrost – TUB-RA-S
- Rostaufnahme mit Designrost – TUB-RA-D...
Designvarianten siehe Seite 67
- Ablaufleistung nach DIN EN 1253 [l /s]:
Standardgeruchverschluss DN 50 senkrecht
– TUB-BA-S mit Standardrost: 1,7 l /s
– TUB-BA-S 100 mit Standardrost: 1,2 l /s
Standardgeruchverschluss DN 50 waagrecht
– TUB-BA-W mit Standardrost: 1,0 l /s



■ PRODUKTDATEN – TUB KOMBINIERBARE BODENABLAUFSYSTEME

Verpackungsdaten siehe S. 159 · Online-Kalkulator siehe S. 7

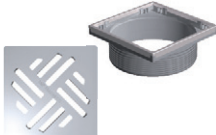
	ARTIKEL-NUMMER	ARTIKELBEZEICHNUNG / ARTIKELBESCHREIBUNG	ABMESSUNGEN LÄNGE x BREITE	EINHEIT	PREIS / EINHEIT €
	LTUBE1102	TUB-BA-S, Bodenablauf-Stutzen DN 50 senkrecht, für Kernlochbohrung 160 mm, mit Geruchverschluss		Set	
	LTUBE1103	TUB-BA-S 100, Bodenablauf-Stutzen DN 40/DN 50 senkrecht, für Kernlochbohrung 100 mm, mit Geruchverschluss		Set	
	LTUBE1101	TUB-BA-W, Bodenablauf-Stutzen DN 50 waagrecht, mit Geruchverschluss		Set	
	LTUBE1100	TUB-RA-S, Rostaufnahme aus ABS und Standardrost aus Edelstahl, universelle Höhenanpassung an Fliesenstärke möglich	Rahmenaußenmaß: 130 x 130 mm, Rost: 120 x 120 mm	Set	

Fortsetzung auf Seite 67

■ **PRODUKTDATEN – TUB KOMBINIERBARE BODENABLAUFSYSTEME**

Verpackungsdaten siehe S. 159 · Online-Kalkulator siehe S. 7

	ARTIKEL-NUMMER	ARTIKELBEZEICHNUNG / ARTIKELBESCHREIBUNG	ABMESSUNGEN LÄNGE x BREITE	EINHEIT	PREIS / EINHEIT €
	LTUBE1104	TUB-RA-DA , Rostaufnahme aus ABS, mit Rahmen und Designrost „ANGOLO“ aus Edelstahl, universelle Höhenanpassung an Fliesenstärke möglich	Rahmenaußenmaß: 132 x 132 mm, Rost: 120 x 120 mm	Set	
	LTUBE1105	TUB-RA-DC , Rostaufnahme aus ABS, mit Rahmen und Designrost „CUBE“ aus Edelstahl, universelle Höhenanpassung an Fliesenstärke möglich	Rahmenaußenmaß: 132 x 132 mm, Rost: 120 x 120 mm	Set	
	LTUBE1106	TUB-RA-DM , Rostaufnahme aus ABS, mit Rahmen und Designrost „MARE“ aus Edelstahl, universelle Höhenanpassung an Fliesenstärke möglich	Rahmenaußenmaß: 132 x 132 mm, Rost: 120 x 120 mm	Set	
	LTUBE1107	TUB-RA-DL , Rostaufnahme aus ABS, mit Rahmen und Designrost „LUMEN“ aus Edelstahl, universelle Höhenanpassung an Fliesenstärke möglich	Rahmenaußenmaß: 132 x 132 mm, Rost: 120 x 120 mm	Set	
	LTUBE1108	TUB-RA-DV , Rostaufnahme aus ABS, mit Rahmen aus Edelstahl und befliesbarer Abdeckung „VARI“ aus Edelstahl, universelle Höhenanpassung an Fliesenstärke möglich, Dicke des Oberbelags (Fliese+Kleber) für den Duschboden mind. 5 mm, für die befliesbare Abdeckung 8 mm	Rahmenaußenmaß: 132 x 132 mm, Abdeckung: 110 x 110 mm	Set	
	LTUBE1110	TUB-RA-DS , Rostaufnahme aus ABS, mit Rahmen aus Edelstahl und Designrost „Schlitz“, universelle Höhenanpassung an Fliesenstärke möglich, mit Verriegelungssystem	Rahmenaußenmaß: 132 x 132 mm, Rost: 120 x 120 mm	Set	
	LTUBE1109	TUB-RA-DF , Rostaufnahme aus ABS, mit Rahmen aus Edelstahl und befliesbarer Abdeckung „Fliese“ aus Kunststoff, universelle Höhenanpassung an Fliesenstärke möglich, mit Verriegelungssystem, Dicke des Oberbelags (Fliese+Kleber) für den Duschboden mind. 14 mm, für die befliesbare Abdeckung 11 mm	Rahmenaußenmaß: 132 x 132 mm, Abdeckung: 110 x 110 mm	Set	

Passend für alle LUX ELEMENTS®-TUB-Duschbodenelemente und Duschablaufelement TUB-MQ-SET 300

Dicke des Oberbelages (Fliese+Kleber): TUB-RA-S/DA/DC/DM/DL/DS: für den Duschboden: mindestens 5 mm / TUB-RA-DV: für den Duschboden: mindestens 5 mm / für die befliesbare Abdeckung: 8 mm / TUB-RA-DF: für den Duschboden: mindestens 14 mm / für die befliesbare Abdeckung: 11 mm

Hinweis: Ablaufleistungen bei Verwendung von Designrosten und/oder Zubehör siehe techn. Datenblatt TUB.



Weiterführende Informationen zu TUB siehe www.luxelements.com.

Datenblätter, Montageanleitungen, Prüfzeugnisse und zusätzliche Broschüren unter „Downloads“, Videos unter „Praxis“ und auf YouTube.

TUB komplette Bodenablaufsysteme

- Set aus Standardrost mit Rostaufnahme und senkrechtem oder waagrechtem Bodenablauf-Stutzen
- Einfach zu montieren
- Ablaufleistung nach DIN EN 1253 [l /s]:
 Standardgeruchverschluss DN 50 senkrecht
 – TUB-BAS-S Standardrost: 1,7 l /s
 – TUB-BAS-S 100 Standardrost: 1,2 l /s
 Standardgeruchverschluss DN 50 waagrecht
 – TUB-BAW-S Standardrost: 1,0 l /s

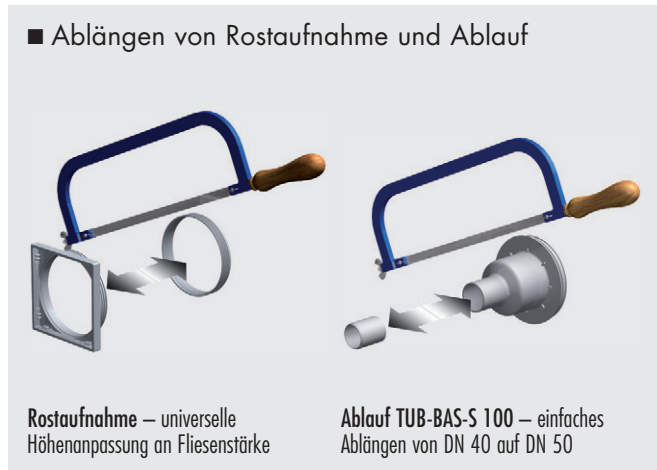

■ PRODUKTDATEN – TUB KOMPLETTE BODENABLAUFSYSTEME

Verpackungsdaten siehe S. 159 · Online-Kalkulator siehe S. 7

	ARTIKEL-NUMMER	ARTIKELBEZEICHNUNG / ARTIKELBESCHREIBUNG	ABMESSUNGEN LÄNGE x BREITE	EINHEIT	PREIS / EINHEIT €
	LTUBE1180	TUB-BAS-S , Bodenablauf-Stutzen DN 50 senkrecht, für Kernlochbohrung 160 mm, mit Geruchverschluss, inkl. Rostaufnahme aus ABS und Standardrost aus Edelstahl, universelle Höhenanpassung an Fliesenstärke	Rahmenaußenmaß: 130 x 130 mm, Rost: 120 x 120 mm	Set	
	LTUBE1193	TUB-BAS-S 100 , Bodenablauf-Stutzen DN 40/DN 50 senkrecht, für Kernlochbohrung 100 mm, mit Geruchverschluss, inkl. Rostaufnahme aus ABS und Standardrost aus Edelstahl, universelle Höhenanpassung an Fliesenstärke	Rahmenaußenmaß: 130 x 130 mm, Rost: 120 x 120 mm	Set	
	LTUBE1184	TUB-BAW-S , Bodenablauf-Stutzen DN 50 waagrecht, mit Geruchverschluss, inkl. Rostaufnahme aus ABS und Standardrost aus Edelstahl, universelle Höhenanpassung an Fliesenstärke	Rahmenaußenmaß: 130 x 130 mm, Rost: 120 x 120 mm	Set	

Passend für alle LUX ELEMENTS®-TUB-Duschbodenelemente und Duschablaufelement TUB-MQ-SET 300

Hinweis: Ablaufleistungen bei Verwendung von Designrosten und/oder Zubehör siehe techn. Datenblatt TUB.



Weiterführende Informationen zu TUB siehe www.luxelements.com.

Datenblätter, Montageanleitungen, Prüfzeugnisse und zusätzliche Broschüren unter „Downloads“, Videos unter „Praxis“ und auf YouTube.

TUB Bodenablaufsysteme Zubehör

- Passend für alle LUX ELEMENTS®-TUB Ablaufsysteme (TUB-BAZ HS nicht passend bei TUB-COMBI)
- Trittschallmatte zur Reduzierung von Lärmbelästigung durch Wassergeräusche, z. B. in Bädern von Mehrfamilienhäusern, Pflegeheimen und Hotels: TUB-TSM
- Brandschutz-Set für mehr Sicherheit: TUB-BAS-S FIRE STOP

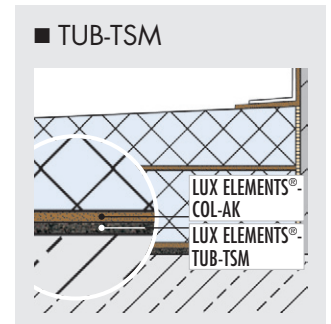
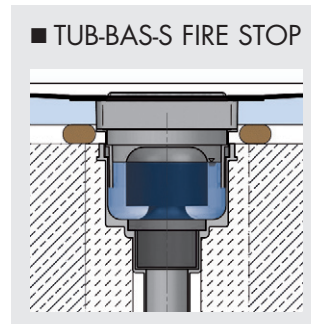

■ PRODUKTDATEN – TUB BODENABLAUFSYSTEME ZUBEHÖR

Verpackungsdaten siehe S. 159 · Online-Kalkulator siehe S. 7

	ARTIKEL-NUMMER	ARTIKELBEZEICHNUNG / ARTIKELBESCHREIBUNG	ABMESSUNGEN LÄNGE x BREITE x HÖHE	EINHEIT	PREIS / EINHEIT €
	LTUBE1188	TUB-BAZ STOP, Geruch-, Schaum- und Ungezieferstopper, auch nachrüstbar in bereits eingebaute Abläufe		Stück	
	LTUBE1189	TUB-BAZ HS, Haarsieb herausnehmbar		Stück	
	LTUBE1200	TUB-BAZ DN 50/40, Reduzierstück von DN 50 auf DN 40, mit Lippendichtung		Stück	
	LTUBE1190	TUB-BAZ BST, Adapter DN 50 auf British Standard BST		Stück	
	LTUBE1192	TUB-BAZ HTK, HTK-Bogen, DN 50, Drehgelenk 0–87° (stufenlos)		Stück	
	LTUBE1197	TUB-BAS-S FIRE STOP, Bodenablauf-Stutzen DN 50 für Kernlochbohrung 160 mm, senkrecht, mit Geruchverschluss, inkl. Rostaufnahme aus ABS und Standardrost aus Edelstahl, inkl. Verlängerungsstück TUB-BAZ VER und Brandschutzeinsatz	Rahmenaußenmaß: 130 x 130 mm, Rost 120 x 120 mm	Set	
	LTUBE1198	TUB-BAZ DGD, Durchgangsdichtung für Kernlochbohrung im Durchmesser 160 mm, mit Brandschutz in Verbindung mit TUB-BAS-S FIRE STOP		Stück	
	LTUBE1191.6	TUB-TSM 6, Trittschallmatte 6 mm für bodengleiche LUX ELEMENTS Hartschaum-Duschbodenelemente	1250 x 1250 x 6 mm	Stück	
	LTUBE1191.12	TUB-TSM 12, Trittschallmatte 12 mm für bodengleiche LUX ELEMENTS Hartschaum-Duschbodenelemente, für erhöhte Anforderungen	1250 x 1250 x 12 mm	Stück	

Passend für alle LUX ELEMENTS®-TUB Ablaufsysteme (TUB-BAZ HS nicht passend bei TUB-COMBI)



Weiterführende Informationen zu TUB siehe www.luxelements.com.

Datenblätter, Montageanleitungen, Prüfzeugnisse und zusätzliche Broschüren unter „Downloads“, Videos unter „Praxis“ und auf YouTube.



Linientwässerung

Bodengleiche Duschböden mit eingedichteter Bodenablauffrinne **TUB-LINE**

- Duschboden mit eingebauter und eingedichteter Bodenablauffrinne 70 x 650 mm, 70 x 750 mm oder 70 x 850 mm
- Werkseitige Abdichtung
- Werkseitiges Gefälle (vier- oder einseitig)
- Duschbodenhöhe: 30/45 mm
- Drehbarer Rinnen-Abdecksteg für zwei Designvarianten
- Sauberes Verfließen durch Anfließhilfe
- Höhenverstellbar für optimale Anpassung an Belagsstärke
- Für barrierefreies Bauen
- Zweite Entwässerungsebene
- Passende Unterbauelemente in 55 mm Höhe, siehe Seite 96
- Sicheres Click-System zur Befestigung des Ablaufstutzens
- Passende Ablaufsysteme siehe Seite 94–95

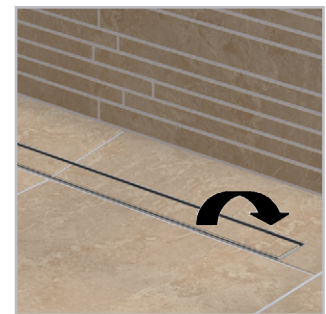

■ Bodengleiche Duschböden TUB-LINE



Abbildung zeigt
TUB-LINE Q4 + TUB-LINE BA-W +
universelles Unterbauelement TUB-UQ

■ Design- und Gefällevarianten



■ Aufbauhöhen

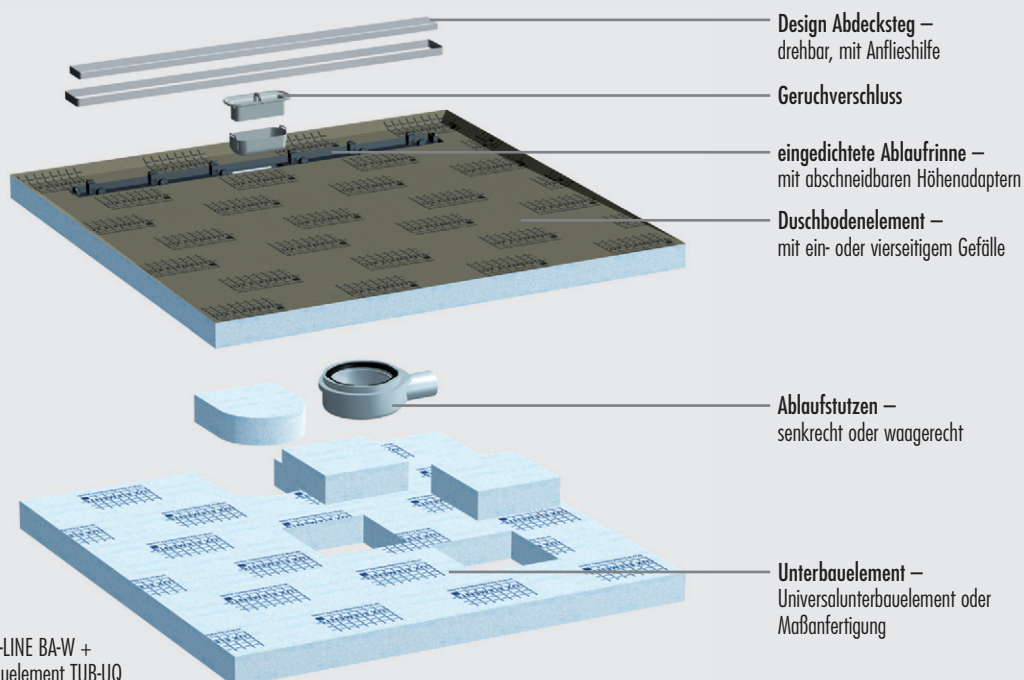
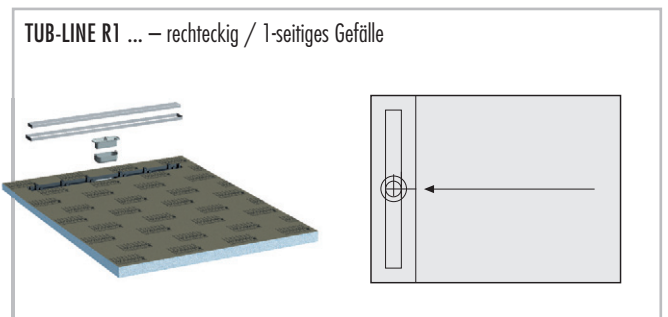
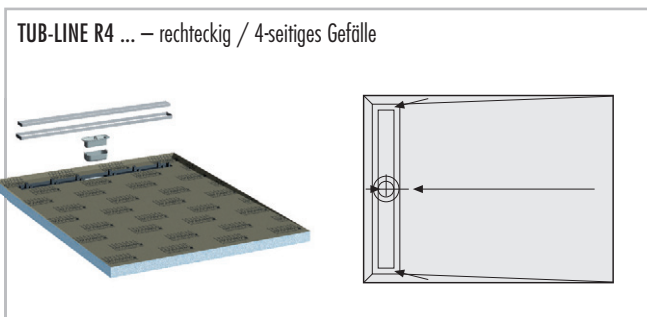
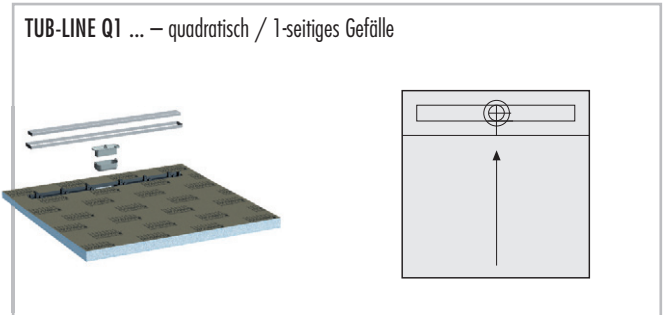
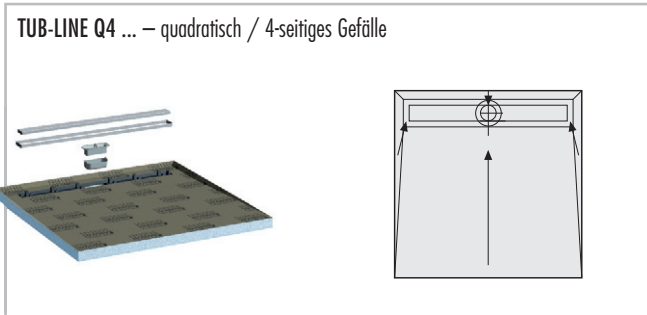
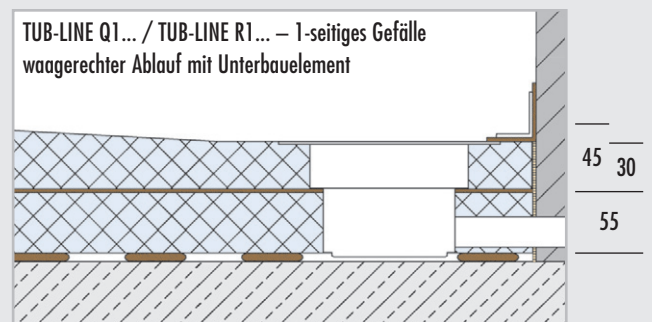
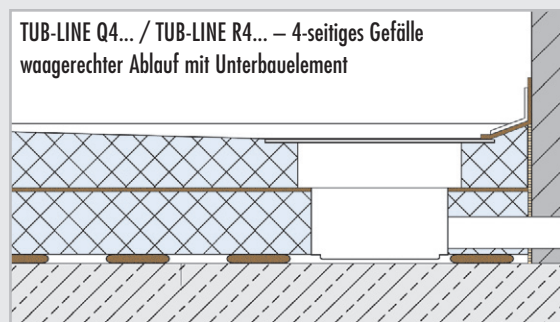
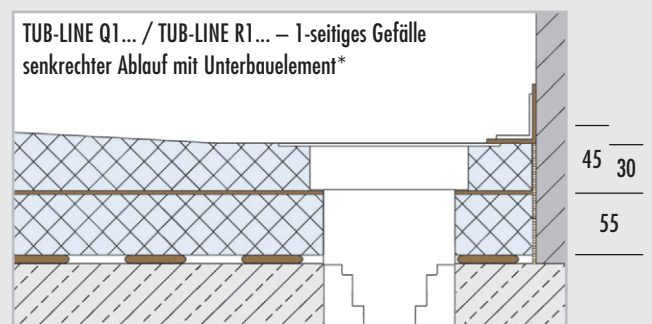
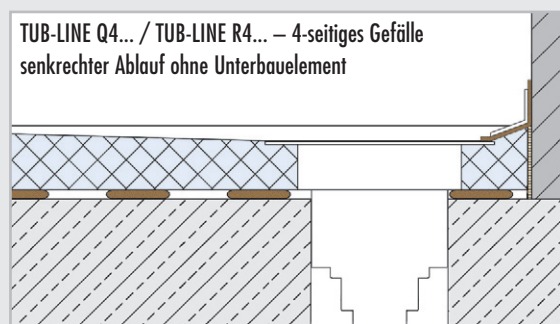

* Beim Einbau des senkrechten Ablaufs ohne Unterbauelement verringert sich die Gesamthöhe um die Höhe des Unterbauelements (= 55 mm).
Hinweis: Maße in mm. Maße ohne Kleberschichten und Fliesen. Weitere Daten siehe techn. Datenblatt TUB-LINE.

■ **PRODUKTDATEN – LUX ELEMENTS®-TUB-LINE Q4**

Verpackungsdaten siehe S. 160 · Online-Kalkulator siehe S. 7 · * normgerecht nach DIN 18534

TUB-LINE Q4, Hartschaum-Duschbodenelemente, quadratisch, mit 4-seitigem Gefälle, mit eingebauter und eingedichteter Bodenablaufrinne 70 x 750 mm bzw. 70 x 850 mm, mit Abdecksteg und Anfließhilfe aus Edelstahl gebürstet, Abdecksteg rückseitig befließbar, mit Geruchsverschluss, Höhe anpassbar durch Höhenadapter von 5–17 mm. Abläufe und Zubehör siehe Seite 94–95.

ARTIKEL-NUMMER	ARTIKELBEZEICHNUNG / ARTIKELBESCHREIBUNG	ABMESSUNGEN LÄNGE x BREITE x HÖHE	EINHEIT	PREIS / EINHEIT €
----------------	--	-----------------------------------	---------	-------------------

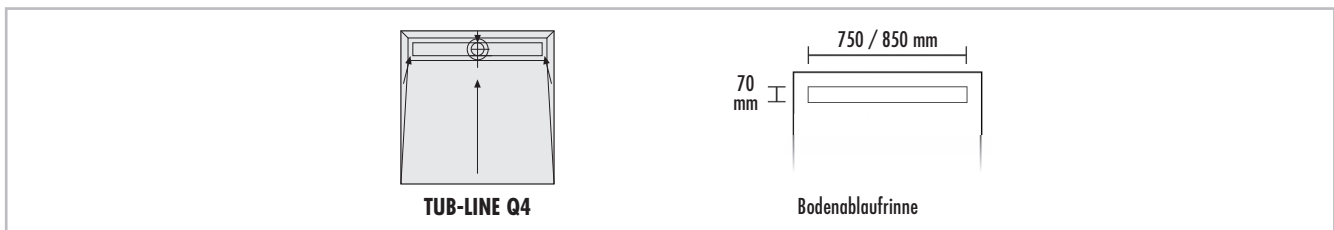

mit Bodenablaufrinne 70 x 750 mm					
	LTUBE94001	TUB-LINE Q4 900* , Hartschaum-Duschbodenelement, Standardformat	900 x 900 x 30/45 mm	Stück	
	LTUBE94009	TUB-LINE Q4 900–1000* , Hartschaum-Duschbodenelement, Maßanfertigung	900–1000 x 900–1000 x 30/45 mm	Stück	
	mit Bodenablaufrinne 70 x 850 mm				
	LTUBE94017	TUB-LINE Q4 1000* , Hartschaum-Duschbodenelement, Standardformat	1000 x 1000 x 30/45 mm	Stück	
	LTUBE94019	TUB-LINE Q4 1200* , Hartschaum-Duschbodenelement, Standardformat	1200 x 1200 x 30/45 mm	Stück	
	LTUBE94023	TUB-LINE Q4 1000–1200* , Hartschaum-Duschbodenelement, Maßanfertigung	1000–1200 x 1000–1200 x 30/45 mm	Stück	

Unterbaulemente siehe S. 96



LUX ELEMENTS fertigt individuelle Maßanfertigungen für TUB.

Hierzu zählen vom Standardprogramm abweichende Maße, Dicken, Formen etc. Nähere Infos siehe Seite 5.



Weiterführende Informationen zu TUB siehe www.luxelements.com.

Datenblätter, Montageanleitungen, Prüfzeugnisse und zusätzliche Broschüren unter „Downloads“, Videos unter „Praxis“ und auf YouTube.

■ **PRODUKTDATEN – LUX ELEMENTS®-TUB-LINE Q1**

Verpackungsdaten siehe S. 160 · Online-Kalkulator siehe S. 7 · * normgerecht nach DIN 18534

TUB-LINE Q1, Hartschaum-Duschbodenelemente, quadratisch, mit 1-seitigem Gefälle, mit eingebauter und eingedichteter Bodenablaufrinne 70 x 750 mm bzw. 70 x 850 mm, mit Abdecksteg und Anfließhilfe aus Edelstahl gebürstet, Abdecksteg rückseitig befließbar, mit Geruchverschluss, Höhe anpassbar durch Höhenadapter von 5–17 mm. Abläufe und Zubehör siehe Seite 94–95.

ARTIKEL-NUMMER	ARTIKELBEZEICHNUNG / ARTIKELBESCHREIBUNG	ABMESSUNGEN LÄNGE x BREITE x HÖHE	EINHEIT	PREIS / EINHEIT €
----------------	--	-----------------------------------	---------	-------------------

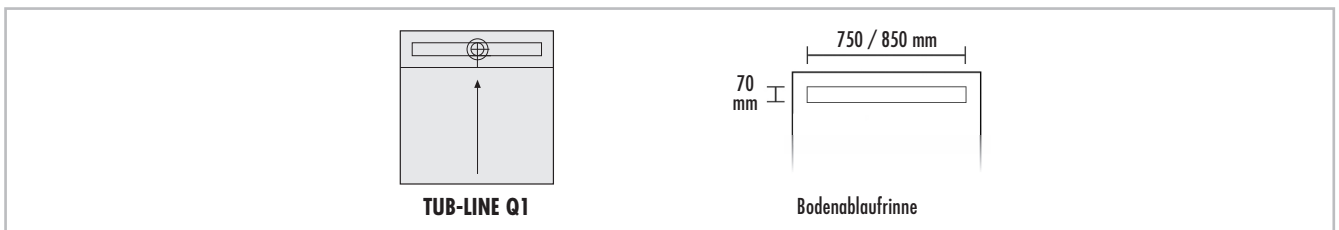

mit Bodenablaufrinne 70 x 750 mm					
	LTUBE94002	TUB-LINE Q1 900* , Hartschaum-Duschbodenelement, Standardformat	900 x 900 x 30/45 mm	Stück	
	LTUBE94010	TUB-LINE Q1 870–1000* , Hartschaum-Duschbodenelement, Maßanfertigung	870–1000 x 870–1000 x 30/45 mm	Stück	
	mit Bodenablaufrinne 70 x 850 mm				
	LTUBE94018	TUB-LINE Q1 1000* , Hartschaum-Duschbodenelement, Standardformat	1000 x 1000 x 30/45 mm	Stück	
	LTUBE94020	TUB-LINE Q1 1200* , Hartschaum-Duschbodenelement, Standardformat	1200 x 1200 x 30/45 mm	Stück	
	LTUBE94024	TUB-LINE Q1 970–1200* , Hartschaum-Duschbodenelement, Maßanfertigung	970–1200 x 970–1200 x 30/45 mm	Stück	

Unterbaulemente siehe S. 96



LUX ELEMENTS fertigt individuelle Maßanfertigungen für TUB.

Hierzu zählen vom Standardprogramm abweichende Maße, Dicken, Formen etc. Nähere Infos siehe Seite 5.



Weiterführende Informationen zu TUB siehe www.luxelements.com.

Datenblätter, Montageanleitungen, Prüfzeugnisse und zusätzliche Broschüren unter „Downloads“, Videos unter „Praxis“ und auf YouTube.

■ **PRODUKTDATEN – LUX ELEMENTS®-TUB-LINE R4**

Verpackungsdaten siehe S. 160 · Online-Kalkulator siehe S. 7 · * normgerecht nach DIN 18534

TUB-LINE R4, Hartschaum-Duschbodenelemente, rechteckig, mit 4-seitigem Gefälle, mit eingebauter und eingedichteter Bodenablaufrinne 70 x 650 mm bzw. 70 x 750 mm bzw. 70 x 850 mm auf kurzer Seite, mit Abdecksteg und Anfließhilfe aus Edelstahl gebürstet, Abdecksteg rückseitig befließbar, mit Geruchverschluss, Höhe anpassbar durch Höhenadapter von 5–17 mm. Abläufe und Zubehör siehe Seite 94–95.

ARTIKEL-NUMMER	ARTIKELBEZEICHNUNG / ARTIKELBESCHREIBUNG	ABMESSUNGEN LÄNGE x BREITE x HÖHE	EINHEIT	PREIS / EINHEIT €
----------------	--	-----------------------------------	---------	-------------------

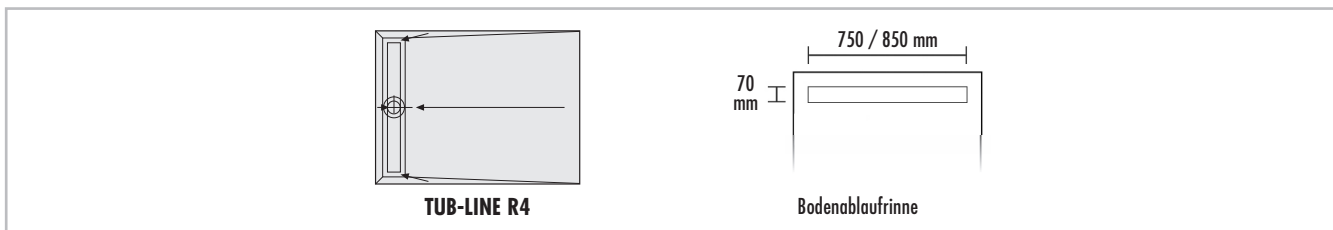

mit Bodenablaufrinne 70 x 750 mm				
	LTUBE94003	TUB-LINE R4 1200/900* , Hartschaum-Duschbodenelement, Standardformat	1200 x 900 x 30/45 mm	Stück
	LTUBE94005	TUB-LINE R4 1400/900* , Hartschaum-Duschbodenelement, Standardformat	1400 x 900 x 30/45 mm	Stück
	LTUBE94007	TUB-LINE R4 1600/900* , Hartschaum-Duschbodenelement, Standardformat	1600 x 900 x 30/45 mm	Stück
	LTUBE94011	TUB-LINE R4 1000–1200/900–1000* , Hartschaum-Duschbodenelement, Maßanfertigung	1000–1200 x 900–1000 x 30/45 mm	Stück
	LTUBE94013	TUB-LINE R4 1200–1400/900–1000* , Hartschaum-Duschbodenelement, Maßanfertigung	1200–1400 x 900–1000 x 30/45 mm	Stück
	LTUBE94015	TUB-LINE R4 1400–1600/900–1000* , Hartschaum-Duschbodenelement, Maßanfertigung	1400–1600 x 900–1000 x 30/45 mm	Stück
	LTUBE94025	TUB-LINE R4 1000–1200/1000–1100* , Hartschaum-Duschbodenelement, Maßanfertigung	1000–1200 x 1000–1100 x 30/45 mm	Stück
	mit Bodenablaufrinne 70 x 850 mm			
LTUBE94021	TUB-LINE R4 1200/1000* , Hartschaum-Duschbodenelement, Standardformat	1200 x 1000 x 30/45 mm	Stück	

Unterbauelemente siehe S. 96



LUX ELEMENTS fertigt individuelle Maßanfertigungen für TUB. Hierzu zählen vom Standardprogramm abweichende Maße, Dicken, Formen etc. Nähere Infos siehe Seite 5.



Weiterführende Informationen zu TUB siehe www.luxelements.com. Datenblätter, Montageanleitungen, Prüfzeugnisse und zusätzliche Broschüren unter „Downloads“, Videos unter „Praxis“ und auf YouTube.

■ **PRODUKTDATEN – LUX ELEMENTS®-TUB-LINE R1**

Verpackungsdaten siehe S. 160 · Online-Kalkulator siehe S. 7 · * normgerecht nach DIN 18534

TUB-LINE R1, Hartschaum-Duschbodenelemente, rechteckig, mit 1-seitigem Gefälle, mit eingebauter und eingedichteter Bodenablaufrinne 70 x 650 mm bzw. 70 x 750 mm bzw. 70 x 850 mm auf kurzer Seite, mit Abdecksteg und Anfließhilfe aus Edelstahl gebürstet, Abdecksteg rückseitig befließbar, mit Geruchverschluss, Höhe anpassbar durch Höhenadapter von 5–17 mm. Abläufe und Zubehör siehe Seite 94–95.

ARTIKEL-NUMMER	ARTIKELBEZEICHNUNG / ARTIKELBESCHREIBUNG	ABMESSUNGEN LÄNGE x BREITE x HÖHE	EINHEIT	PREIS / EINHEIT €
----------------	--	-----------------------------------	---------	-------------------

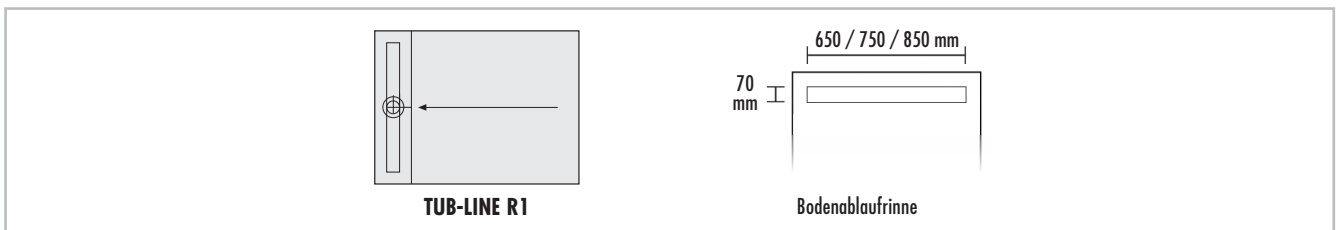

mit Bodenablaufrinne 70 x 650 mm				
LTUBE94029	TUB-LINE R1 1200/900 (650)* , Hartschaum-Duschbodenelement, Standardformat	1200 x 900 x 30/45 mm	Stück	
LTUBE94030	TUB-LINE R1 1400/900 (650)* , Hartschaum-Duschbodenelement, Standardformat	1400 x 900 x 30/45 mm	Stück	
mit Bodenablaufrinne 70 x 750 mm				
LTUBE94004	TUB-LINE R1 1200/900* , Hartschaum-Duschbodenelement, Standardformat	1200 x 900 x 30/45 mm	Stück	
LTUBE94006	TUB-LINE R1 1400/900* , Hartschaum-Duschbodenelement, Standardformat	1400 x 900 x 30/45 mm	Stück	
LTUBE94008	TUB-LINE R1 1600/900* , Hartschaum-Duschbodenelement, Standardformat	1600 x 900 x 30/45 mm	Stück	
LTUBE94012	TUB-LINE R1 1000–1200/870–1000* , Hartschaum-Duschbodenelement, Maßanfertigung	1000–1200 x 870–1000 x 30/45 mm	Stück	
LTUBE94014	TUB-LINE R1 1200–1400/870–1000* , Hartschaum-Duschbodenelement, Maßanfertigung	1200–1400 x 870–1000 x 30/45 mm	Stück	
LTUBE94016	TUB-LINE R1 1400–1600/870–1000* , Hartschaum-Duschbodenelement, Maßanfertigung	1400–1600 x 870–1000 x 30/45 mm	Stück	
LTUBE94026	TUB-LINE R1 1000–1200/970–1100* , Hartschaum-Duschbodenelement, Maßanfertigung	1000–1200 x 970–1100 x 30/45 mm	Stück	
mit Bodenablaufrinne 70 x 850 mm				
LTUBE94022	TUB-LINE R1 1200/1000* , Hartschaum-Duschbodenelement, Standardformat	1200 x 1000 x 30/45 mm	Stück	

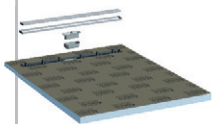

Unterbauelemente siehe S. 96



LUX ELEMENTS fertigt individuelle Maßanfertigungen für TUB. Hierzu zählen vom Standardprogramm abweichende Maße, Dicken, Formen etc. Nähere Infos siehe Seite 5.



Weiterführende Informationen zu TUB siehe www.luxelements.com. Datenblätter, Montageanleitungen, Prüfzeugnisse und zusätzliche Broschüren unter „Downloads“, Videos unter „Praxis“ und auf YouTube.



Bodenablaufrippen

TUB-LINE RT

- Bodenablaufrinne 70 x 650 mm, 70 x 750 mm oder 70 x 850 mm eingebaut in Hartschaum-Trägerelement, mit Dichtmanschette
- Höhe RT: 30 mm
- Drehbarer Rinnen-Abdecksteg für zwei Designvarianten
- Sauberes Verfließen durch Anfließhilfe
- Höhenverstellbar für optimale Anpassung an Belagsstärke
- Für barrierefreies Bauen
- Zweite Entwässerungsebene
- Inklusive Unterbauelement, Höhe: 55 mm
- Sicheres Click-System zur Befestigung des Ablaufstutzens
- Passende Ablaufsysteme siehe Seite 94–95
- Auch mit verlängertem Abdecksteg erhältlich, siehe Seite 78



Gefälleelemente für TUB-LINE RT

TUB-LINE GK

- An einer oder beiden Seiten ansetzbar
- Einfaches Ablängen an höherer Seite zur Anpassung an Raumsituation
- Werkseitige Abdichtung und werkseitiges Gefälle
- Passende Unterbauelemente in 55 mm Höhe, siehe Seite 96

■ Kombinationsmöglichkeiten

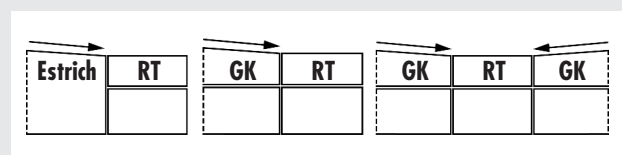

■ Aufbauhöhe

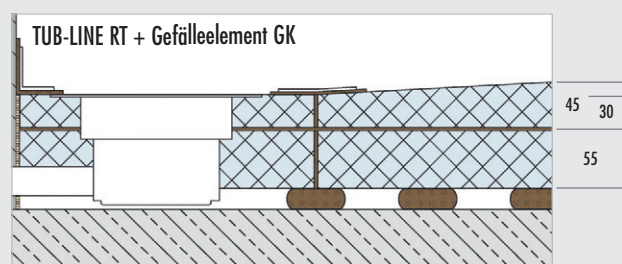

Hinweis: Maße in mm. Maße ohne Kleberschichten und Fliesen.

■ **PRODUKTDATEN – LUX ELEMENTS®-TUB-LINE RT / GK**

Verpackungsdaten siehe S. 160 · Online-Kalkulator siehe S. 7 · * normgerecht nach DIN 18534

TUB-LINE RT, Bodenablaufrinne 70 x 650 mm bzw. 70 x 750 mm bzw. 70 x 850 mm, mit Abdecksteg und Anfließhilfe aus Edelstahl gebürstet, Abdecksteg rückseitig befließbar, mit Geruchverschluss, Höhe anpassbar durch Höhenadapter von 5–17 mm, eingebaut in Hartschaum-Trägerelement, inkl. Unterbauelement und Dichtmanschette. Abläufe und Zubehör siehe Seite 94–95.

ARTIKEL-NUMMER	ARTIKELBEZEICHNUNG / ARTIKELBESCHREIBUNG	ABMESSUNGEN LÄNGE x BREITE x HÖHE	EINHEIT	PREIS / EINHEIT €
----------------	--	-----------------------------------	---------	-------------------

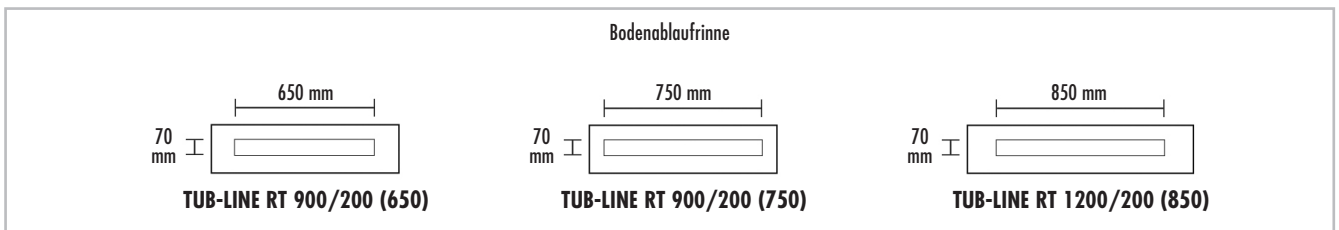

	LTUBE95008	TUB-LINE RT 900/200 (650)* , Bodenablaufrinne 70 x 650 mm, eingebaut in Hartschaum-Trägerelement, inkl. Unterbauelement 200 x 900 x 55 mm, inkl. Dichtmanschette 1000 x 300 mm	200 x 900 x 30 mm	Set	
	LTUBE95001	TUB-LINE RT 900/200 (750)* , Bodenablaufrinne 70 x 750 mm, eingebaut in Hartschaum-Trägerelement, inkl. Unterbauelement 200 x 900 x 55 mm, inkl. Dichtmanschette 1000 x 300 mm	200 x 900 x 30 mm	Set	
	LTUBE95002	TUB-LINE GK R1 1200/900* , Hartschaum-Gefälleelement, abgedichtet, mit 1-seitigem Gefälle	1200 x 900 x 30/45 mm	Stück	
	LTUBE95003	TUB-LINE RT 1200/200 (850)* , Bodenablaufrinne 70 x 850 mm, eingebaut in Hartschaum-Trägerelement, inkl. Unterbauelement 200 x 1200 x 55 mm, inkl. Dichtmanschette 1300 x 300 mm	200 x 1200 x 30 mm	Set	
	LTUBE95004	TUB-LINE GK Q1 1200* , Hartschaum-Gefälleelement, abgedichtet, mit 1-seitigem Gefälle	1200 x 1200 x 30/45 mm	Stück	

Unterbauelemente siehe S. 96



LUX ELEMENTS fertigt individuelle Maßanfertigungen für TUB.

Hierzu zählen vom Standardprogramm abweichende Maße, Dicken, Formen etc. Nähere Infos siehe Seite 5.



Weiterführende Informationen zu TUB siehe www.luxelements.com.

Datenblätter, Montageanleitungen, Prüfzeugnisse und zusätzliche Broschüren unter „Downloads“, Videos unter „Praxis“ und auf YouTube.



Bodenablauffinnen mit verlängertem Abdecksteg

TUB-LINE V RT

- Bodenablauffrinne 70 x 650 mm oder 70 x 850 mm eingebaut in Hartschaum-Trägerelement, mit Dichtmanschette
- Mit verlängertem Abdecksteg (nicht drehbar) und verlängerter Anfließhilfe aus gebürstetem Edelstahl für durchgehende Rinnenoptik von Wand zu Wand in 1000, 1200 mm oder 1800 mm Länge
- Kürzbar zur Anpassung an Duschbereich
- Höhe RT: 30 mm
- Höhenverstellbar für optimale Anpassung an Belagsstärke
- Für barrierefreies Bauen
- Zweite Entwässerungsebene
- Inklusive Unterbauelement 55 mm Höhe
- Sicheres Click-System zur Befestigung des Ablaufstutzens
- Passende Ablaufsysteme siehe Seite 94–95



Gefälleelemente für TUB-LINE V RT

TUB-LINE GK

- An einer oder beiden Seiten ansetzbar
- Einfaches Ablängen an höherer Seite zur Anpassung an Raumsituation
- Werkseitige Abdichtung und werkseitiges Gefälle
- Passende Unterbauelemente in 55 mm Höhe, siehe Seite 96

■ Kombinationsmöglichkeiten

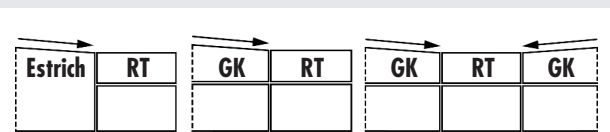

■ Aufbauhöhe

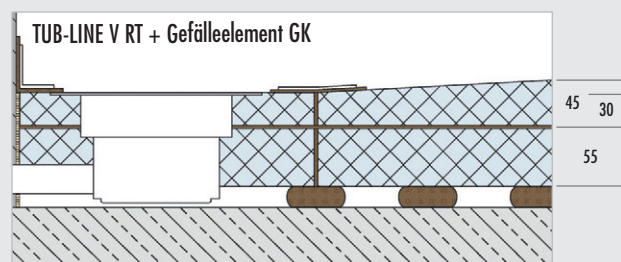

Hinweis: Maße in mm. Maße ohne Kleberschichten und Fliesen.

■ **PRODUKTDATEN – LUX ELEMENTS®-TUB-LINE V RT**

Verpackungsdaten siehe S. 160 · Online-Kalkulator siehe S. 7 · * normgerecht nach DIN 18534

TUB-LINE V RT, Bodenablaufrinne 650 mm bzw. 850 mm, mit verlängerter Anfließhilfe V und verlängertem Abdecksteg V aus Edelstahl gebürstet, mit Geruchverschluss, Höhe anpassbar durch Höhenadapter von 5–17 mm, eingebaut in Hartschaum-Trägerelement, inkl. Unterbauelement, inkl. Dichtmanschette. Inklusive Zubehör zur stufenlosen Anpassung der Edelstahlkomponenten. Abläufe und Zubehör siehe Seite 94–95.

ARTIKEL-NUMMER	ARTIKELBEZEICHNUNG / ARTIKELBESCHREIBUNG	ABMESSUNGEN LÄNGE x BREITE x HÖHE	EINHEIT	PREIS / EINHEIT €
----------------	--	-----------------------------------	---------	-------------------

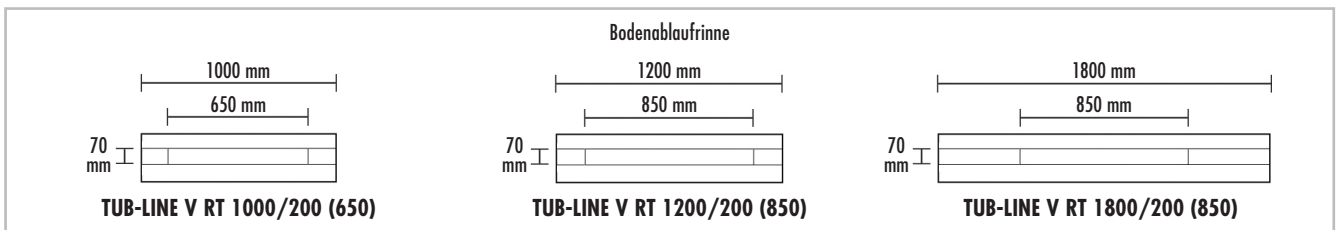

	LTUBE98201	TUB-LINE V RT 1000/200 (650)* , Bodenablaufrinne 650 mm, mit verlängerter Anfließhilfe V und verlängertem Abdecksteg V, 1000 mm lang, eingebaut in Hartschaum-Trägerelement, inkl. Unterbauelement 200 x 1000 x 55 mm, inkl. Dichtmanschette 1100 x 300 mm	200 x 1000 x 30 mm	Set	
	LTUBE95009	TUB-LINE GK Q1 1000* , Hartschaum-Gefälleelement, abgedichtet, mit 1-seitigem Gefälle	1000 x 1000 x 30/45 mm	Stück	
	LTUBE98202	TUB-LINE V RT 1200/200 (850)* , Bodenablaufrinne 850 mm, mit verlängerter Anfließhilfe V und verlängertem Abdecksteg V, 1200 mm lang, eingebaut in Hartschaum-Trägerelement, inkl. Unterbauelement 200 x 1200 x 55 mm, inkl. Dichtmanschette 1300 x 300 mm	200 x 1200 x 30 mm	Set	
	LTUBE95004	TUB-LINE GK Q1 1200* , Hartschaum-Gefälleelement, abgedichtet, mit 1-seitigem Gefälle	1200 x 1200 x 30/45 mm	Stück	
	LTUBE98205	TUB-LINE V RT 1800/200 (850)* , Bodenablaufrinne 850 mm, mit verlängerter Anfließhilfe V und verlängertem Abdecksteg V, 1800 mm lang, eingebaut in Hartschaum-Trägerelement, inkl. Unterbauelement 200 x 1800 x 55 mm, inkl. Dichtmanschette 1900 x 300 mm	200 x 1800 x 30 mm	Set	
	LTUBE95010	TUB-LINE GK R1 1000/1800* , Hartschaum-Gefälleelement, abgedichtet, mit 1-seitigem Gefälle	1000 x 1800 x 30/45 mm	Stück	

Unterbauelemente siehe S. 96



LUX ELEMENTS fertigt individuelle Maßanfertigungen für TUB.

Hierzu zählen vom Standardprogramm abweichende Maße, Dicken, Formen etc. Nähere Infos siehe Seite 5.



Weiterführende Informationen zu TUB siehe www.luxelements.com.

Datenblätter, Montageanleitungen, Prüfzeugnisse und zusätzliche Broschüren unter „Downloads“, Videos unter „Praxis“ und auf YouTube.



Bodengleiche Duschböden für den Ersatz von Badewannen

TUB-LINE BOL

- Duschboden mit eingebauter und eingedichteter Bodenablaufrinne 70 x 750 mm
- Drehbarer Rinnen-Abdecksteg für zwei Designvarianten
- Werkseitige Abdichtung
- Werkseitiges Gefälle (vierseitig)
- Duschboden Höhe: 30/45 mm
- Sauberes Verfließen durch Anfließhilfe
- Höhenverstellbar für optimale Anpassung an Belagsstärke
- In der Länge kürzbar durch Bereich ohne Gefälle
- Für barrierefreies Bauen
- Zweite Entwässerungsebene
- Passende Unterbauelemente in 55 mm Höhe, siehe Seite 96
- Sicheres Click-System zur Befestigung des Ablaufstutzens
- Passende Ablaufsysteme siehe Seite 94–95
- **Auch mit verlängertem Abdecksteg erhältlich, siehe Seite 82**

Auch mit Punktablauf erhältlich, siehe TUB-BOL, Seite 58

Zubehör (optional)

- passende Sitze: z. B. RELAX-BA-SOLO-G, siehe Seite 42



■ Duschboden zuschneidbar

TUB-LINE BOL 1800/900 – zuschneidbar bis minimal 900 x 1200 mm

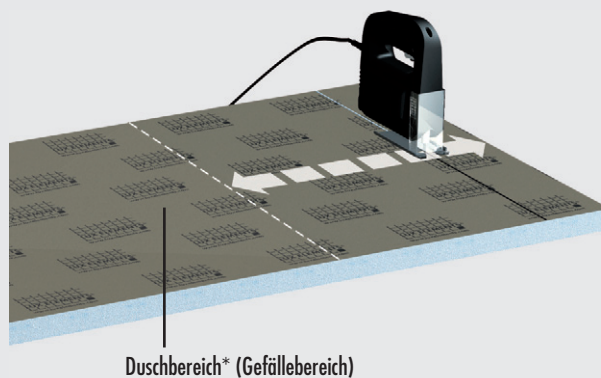

*Hinweis: Die Armaturen sind im Duschbereich anzuordnen.

■ **PRODUKTDATEN – LUX ELEMENTS®-TUB-LINE BOL**

Verpackungsdaten siehe S. 160 · Online-Kalkulator siehe S. 7 · * normgerecht nach DIN 18534

TUB-LINE BOL, Hartschaum-Duschbodenelemente für den Ersatz von Badewannen, mit eingebauter und eingedichteter Bodenablauf Rinne 70 x 750 mm auf kurzer Seite, mit Abdecksteg und Anfließhilfe aus Edelstahl gebürstet, Abdecksteg rückseitig befliesbar, mit Geruchverschluss, Höhe anpassbar durch Höhenadapter von 5–17 mm. Abläufe und Zubehör siehe Seite 94–95.

ARTIKEL-NUMMER	ARTIKELBEZEICHNUNG / ARTIKELBESCHREIBUNG	ABMESSUNGEN LÄNGE x BREITE x HÖHE	EINHEIT	PREIS / EINHEIT €
----------------	--	-----------------------------------	---------	-------------------

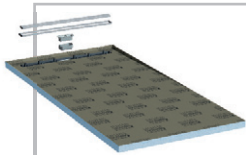
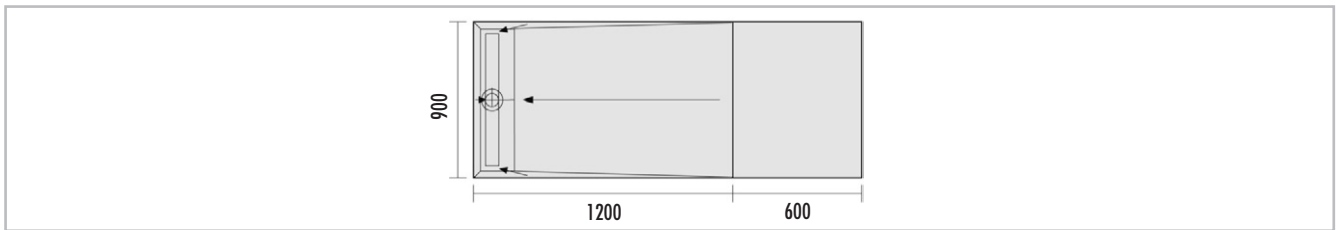

LTUBE97001	TUB-LINE BOL 1800/900* , Hartschaum-Duschbodenelement mit Bodenablauf Rinne 70 x 750 mm, mit 4-seitigem Gefälle, zuschneidbar bis minimal 900 x 1200 mm, Gefällebereich von 900 x 1200 mm	1800 x 900 x 30/45 mm	Stück	
-------------------	--	-----------------------	-------	--

Unterbaulemente siehe S. 96



LUX ELEMENTS fertigt individuelle Maßanfertigungen für TUB.

Hierzu zählen vom Standardprogramm abweichende Maße, Dicken, Formen etc. Nähere Infos siehe Seite 5.



Weiterführende Informationen zu TUB siehe www.luxelements.com.

Datenblätter, Montageanleitungen, Prüfzeugnisse und zusätzliche Broschüren unter „Downloads“, Videos unter „Praxis“ und auf YouTube.



Bodengleiche Duschböden mit verlängertem Abdecksteg

TUB-LINE BOL V

- Duschboden mit eingebauter und eingedichteter Bodenablaufrinne 70 x 650 mm oder 70 x 850 mm
- Mit verlängertem Abdecksteg (nicht drehbar) und verlängerter Anfließhilfe aus gebürstetem Edelstahl für durchgehende Rinnenoptik von Wand zu Wand in 1000 oder 1200 mm Länge
- Werkseitige Abdichtung
- Werkseitiges Gefälle (einseitig)
- Duschboden Höhe: 30/45 mm
- Kürzbar zur Anpassung an Duschbereich
- In der Länge kürzbar durch Bereich ohne Gefälle
- Höhenverstellbar für optimale Anpassung an Belagsstärke
- Für barrierefreies Bauen
- Zweite Entwässerungsebene
- Passende Unterbauelemente in 55 mm Höhe, siehe Seite 96
- Sicheres Click-System zur Befestigung des Ablaufstutzens
- Passende Ablaufsysteme siehe Seite 94–95

Zubehör (optional)

- passende Sitze: z. B. RELAX-BA-SOLO-G, siehe Seite 42

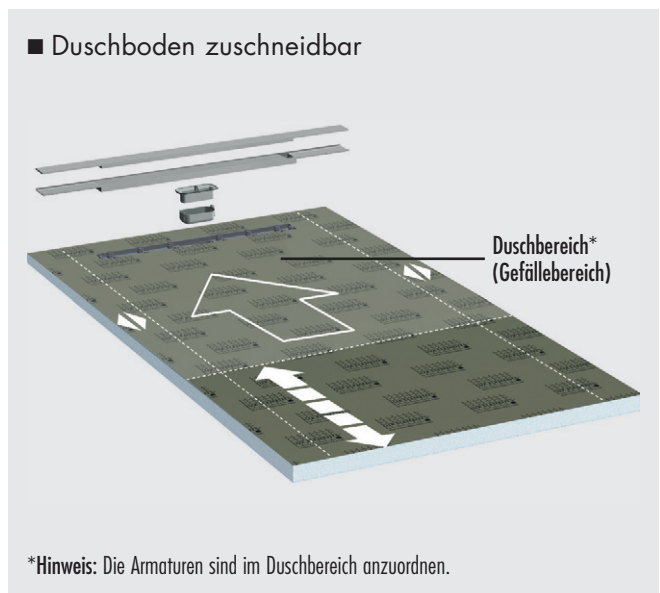
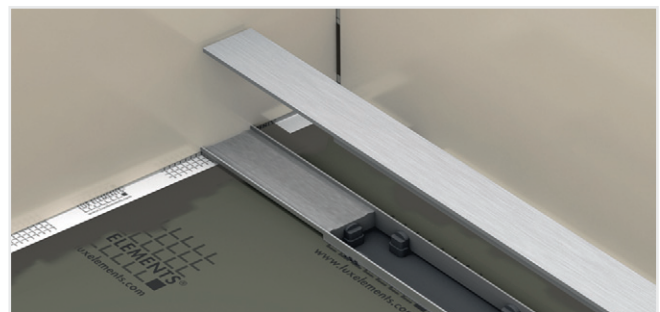
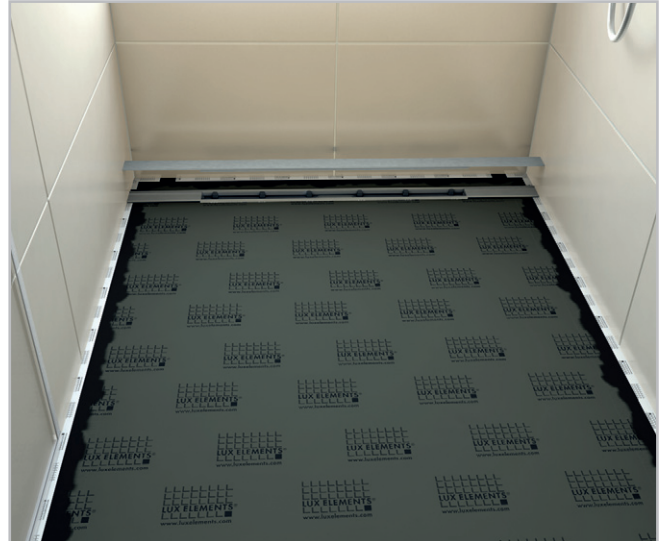

■ **PRODUKTDATEN – LUX ELEMENTS®-TUB-LINE BOL V**

Verpackungsdaten siehe S. 160 · Online-Kalkulator siehe S. 7 · * normgerecht nach DIN 18534

TUB-LINE BOL V, Hartschaum-Duschbodenelement mit eingebauter und eingedichteter Bodenablaufrinne 650 mm bzw. 850 mm auf kurzer Seite, mit verlängerter Anfließhilfe V und verlängertem Abdecksteg V über die Duschbodenbreite aus Edelstahl gebürstet, mit Geruchverschluss, Höhe anpassbar durch Höhenadapter von 5–17 mm. Duschboden zuschneidbar. Inklusive Zubehör zur stufenlosen Anpassung der Edelstahlkomponenten. Abläufe und Zubehör siehe Seite 94–95.

ARTIKEL-NUMMER	ARTIKELBEZEICHNUNG / ARTIKELBESCHREIBUNG	ABMESSUNGEN LÄNGE x BREITE x HÖHE	EINHEIT	PREIS / EINHEIT €
----------------	--	-----------------------------------	---------	-------------------

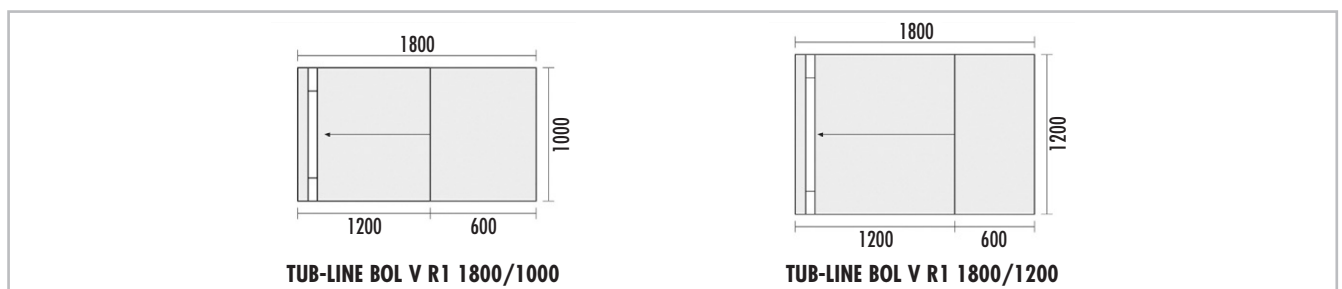

	LTUBE98001	TUB-LINE BOL V R1 1800/1000* , Hartschaum-Duschbodenelement mit Bodenablaufrinne 650 mm, mit 1-seitigem Gefälle, mit verlängerter Anfließhilfe V und verlängertem Abdecksteg V über die Duschbodenbreite von 1000 mm	1800 x 1000 x 30/45 mm	Stück	
	LTUBE98002	TUB-LINE BOL V R1 1800/1200* , Hartschaum-Duschbodenelement mit Bodenablaufrinne 850 mm, mit 1-seitigem Gefälle, mit verlängerter Anfließhilfe V und verlängertem Abdecksteg V über die Duschbodenbreite von 1200 mm	1800 x 1200 x 30/45 mm	Stück	

Unterbaulemente siehe S. 96



LUX ELEMENTS fertigt individuelle Maßanfertigungen für TUB.

Hierzu zählen vom Standardprogramm abweichende Maße, Dicken, Formen etc. Nähere Infos siehe Seite 5.



Weiterführende Informationen zu TUB siehe www.luxelements.com.

Datenblätter, Montageanleitungen, Prüfzeugnisse und zusätzliche Broschüren unter „Downloads“, Videos unter „Praxis“ und auf YouTube.



Bodengleiche Duschböden für den Einsatz bei Holzkonstruktionen

TUB-LINE H

- Duschboden für Holzböden mit eingebauter und eingedichteter Bodenablauffrinne 70 x 750 mm oder 70 x 800 mm
- Werkseitige Abdichtung
- Werkseitiges Gefälle (vierseitig)
- Flache Duschbodenhöhe: 20/30 mm
- Drehbarer Rinnen-Abdecksteg für zwei Designvarianten
- Sauberes Verfließen durch Anfließhilfe
- Höhenverstellbar für optimale Anpassung an Belagsstärke
- Für barrierefreies Bauen
- Zweite Entwässerungsebene
- Sicheres Click-System zur Befestigung des Ablaufstutzens
- Auch als Duschboden für den Ersatz von Badewannen TUB-LINE H BOL (s. TUB-LINE BOL, Seite 80)
- Passende Ablaufsysteme siehe Seite 94–95

Auch mit Punktablauf erhältlich, siehe TUB-H, Seite 60

Hinweis: Bei Eingriffen in die tragsicherheitsrelevanten Bauteile ist ggf. ein entsprechender Fachplaner zu Rate zu ziehen. Weiterhin sind die nationalen Richtlinien und die anerkannten Regeln der Baukunst zu beachten.



■ Aufbauhöhe

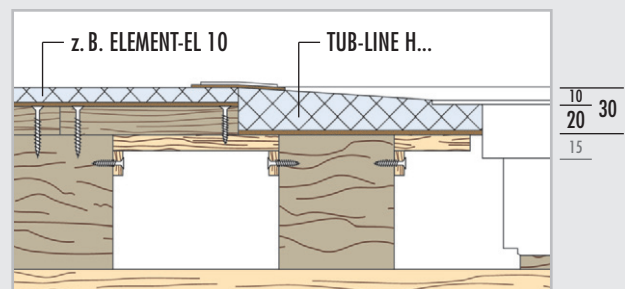

Hinweis: Maße in mm. Maße ohne Kleberschichten und Fliesen.

■ **PRODUKTDATEN – LUX ELEMENTS®-TUB-LINE H**

Verpackungsdaten siehe S. 161 · Online-Kalkulator siehe S. 7 · * normgerecht nach DIN 18534

TUB-LINE H, Hartschaum-Duschbodenelemente, quadratisch oder rechteckig, mit eingebauter und eingedichteter Bodenablaufrinne 70 x 750 mm bzw. 70 x 850 mm auf kurzer Seite, mit Abdecksteg und Anfließhilfe aus Edelstahl gebürstet, Abdecksteg rückseitig befließbar, mit Geruchverschluss, Höhe anpassbar durch Höhenadapter von 5–17 mm, für den Einsatz bei Holzkonstruktionen. Abläufe und Zubehör siehe Seite 94–95.

ARTIKEL-NUMMER	ARTIKELBEZEICHNUNG / ARTIKELBESCHREIBUNG	ABMESSUNGEN LÄNGE x BREITE x HÖHE	EINHEIT	PREIS / EINHEIT €
----------------	--	-----------------------------------	---------	-------------------

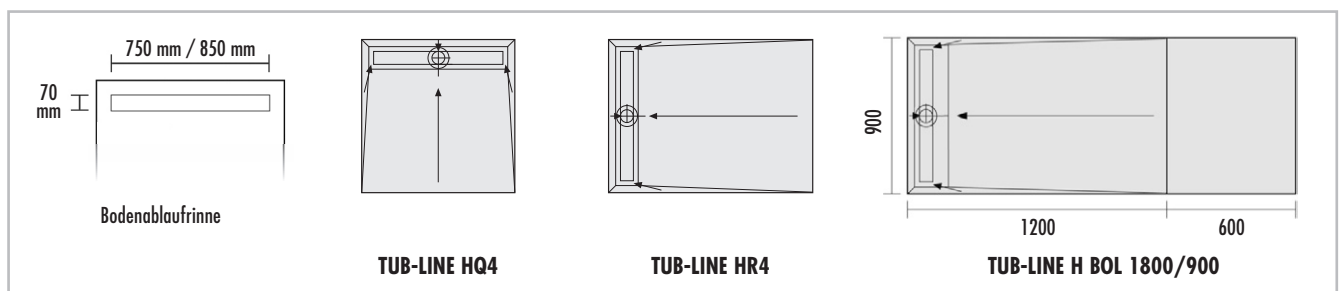

	LTUBE96001	TUB-LINE HQ4 900* , Hartschaum-Duschbodenelement mit Bodenablaufrinne 70 x 750 mm, quadratisch, mit 4-seitigem Gefälle	900 x 900 x 20/30 mm	Stück	
	LTUBE96003	TUB-LINE HQ4 1000* , Hartschaum-Duschbodenelement mit Bodenablaufrinne 70 x 850 mm, quadratisch, mit 4-seitigem Gefälle	1000 x 1000 x 20/30 mm	Stück	
	LTUBE96004	TUB-LINE HQ4 1200* , Hartschaum-Duschbodenelement mit Bodenablaufrinne 70 x 850 mm, quadratisch, mit 4-seitigem Gefälle	1200 x 1200 x 20/30 mm	Stück	
	LTUBE96002	TUB-LINE HR4 1200/900* , Hartschaum-Duschbodenelement mit Bodenablaufrinne 70 x 750 mm, rechteckig, mit 4-seitigem Gefälle	1200 x 900 x 20/30 mm	Stück	
	LTUBE96005	TUB-LINE HR4 1400/900* , Hartschaum-Duschbodenelement mit Bodenablaufrinne 70 x 750 mm, rechteckig, mit 4-seitigem Gefälle	1400 x 900 x 20/30 mm	Stück	
	LTUBE97101	TUB-LINE H BOL 1800/900* , Hartschaum-Duschbodenelement für den Ersatz von Badewannen, mit Bodenablaufrinne 70 x 750 mm, mit 4-seitigem Gefälle, zuschneidbar bis minimal 900 x 1200 mm, Gefällebereich von 900 x 1200 mm	1800 x 900 x 20/30 mm	Stück	



LUX ELEMENTS fertigt individuelle Maßanfertigungen für TUB.

Hierzu zählen vom Standardprogramm abweichende Maße, Dicken, Formen etc. Nähere Infos siehe Seite 5.



Weiterführende Informationen zu TUB siehe www.luxelements.com.

Datenblätter, Montageanleitungen, Prüfzeugnisse und zusätzliche Broschüren unter „Downloads“, Videos unter „Praxis“ und auf YouTube.



Bodengleiche extraflache Duschböden mit integrierter Ablauftechnik **TUB-LINE COMBI**

- Kombination von Duschböden mit eingebauter und eingedichteter Bodenablaufrinne 70 x 750 mm und waagrechttem Bodenablauf-Stutzen (inkl. Geruchverschluss)
- Werkseitige Abdichtung
- Werkseitiges Gefälle (vier- oder einseitig)
- Extraflache Duschbodenhöhe: 67/80 mm
- Drehbarer Rinnen-Abdecksteg für zwei Designvarianten
- Sauberes Verfließen durch Anfließhilfe
- Höhenverstellbar für optimale Anpassung an Belagsstärke
- Inklusive Dichtmanschette zur Abdichtung des Rohrverlaufs
- Für barrierefreies Bauen
- Zweite Entwässerungsebene
- Ablaufleistung 0,52 l/s (höher als normativ gefordert)

Auch mit Punktablauf erhältlich, siehe TUB-COMBI, Seite 62



■ Aufbauhöhe

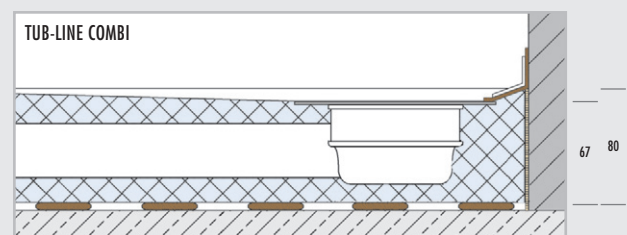

Hinweis: Maße in mm. Maße ohne Kleberschichten und Fliesen.

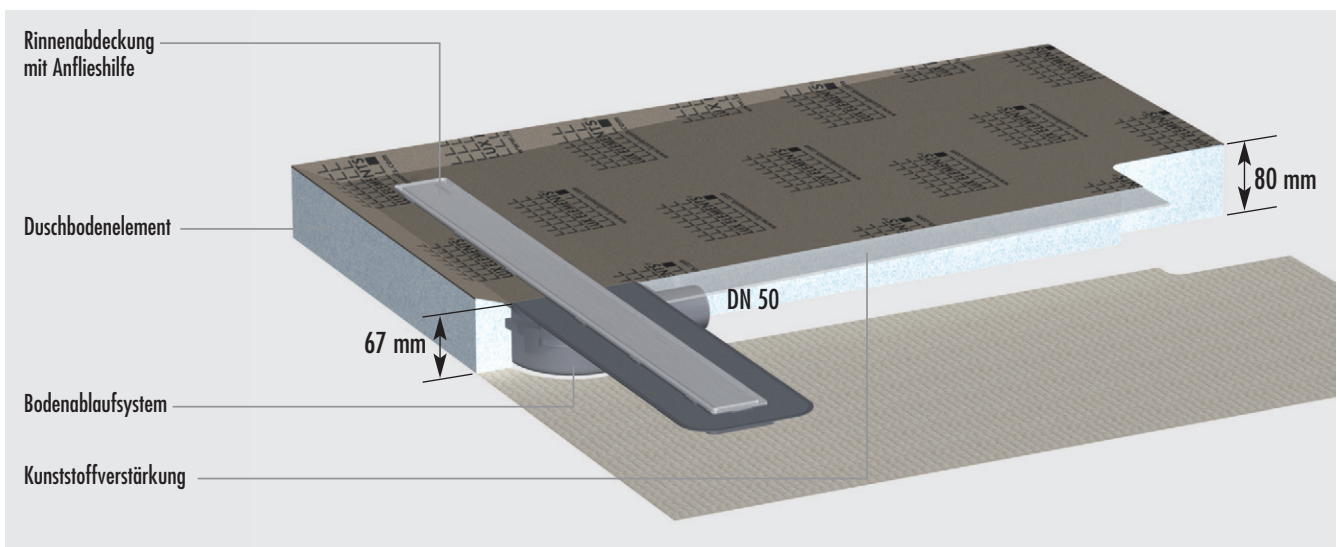

■ **PRODUKTDATEN – LUX ELEMENTS®-TUB-LINE COMBI**

Verpackungsdaten siehe S. 161 · Online-Kalkulator siehe S. 7 · * normgerecht nach DIN 18534

TUB-LINE COMBI, Extraflaches Hartschaum-Duschbodenelement mit eingebauter und eingedichteter Bodenablaufrinne 70 x 750 mm, quadratisch oder rechteckig, mit Abdecksteg und Anfließhilfe aus Edelstahl gebürstet, Abdecksteg rückseitig befließbar, mit Geruchverschluss, Höhe anpassbar durch Höhenadapter von 5–17 mm. Zubehör siehe Seite 94–95.

ARTIKEL-NUMMER	ARTIKELBEZEICHNUNG / ARTIKELBESCHREIBUNG	ABMESSUNGEN LÄNGE x BREITE x HÖHE	EINHEIT	PREIS / EINHEIT €
----------------	--	-----------------------------------	---------	-------------------

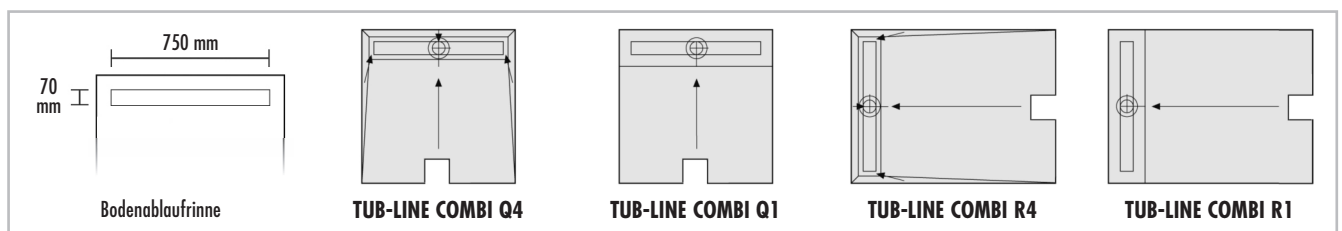

	LTUBE9320	TUB-LINE COMBI Q4 900* , extraflaches Hartschaum-Duschbodenelement mit Bodenablaufrinne 70 x 750 mm, quadratisch, mit 4-seitigem Gefälle, mit integriertem, waagerechtem Ablaufstutzen, inklusive loser Dichtmanschette 200 x 800 mm	900 x 900 x 67/80 mm	Stück	
	LTUBE9321	TUB-LINE COMBI R4 1200/900* , extraflaches Hartschaum-Duschbodenelement mit Bodenablaufrinne 70 x 750 mm, rechteckig, mit 4-seitigem Gefälle, mit integriertem, waagerechtem Ablaufstutzen, inklusive loser Dichtmanschette 200 x 800 mm	1200 x 900 x 67/80 mm	Stück	
	LTUBE9322	TUB-LINE COMBI Q1 900* , extraflaches Hartschaum-Duschbodenelement mit Bodenablaufrinne 70 x 750 mm, quadratisch, mit 1-seitigem Gefälle, mit integriertem, waagerechtem Ablaufstutzen, inklusive loser Dichtmanschette 200 x 800 mm	900 x 900 x 67/80 mm	Stück	
	LTUBE9323	TUB-LINE COMBI R1 1200/900* , extraflaches Hartschaum-Duschbodenelement mit Bodenablaufrinne 70 x 750 mm, rechteckig, mit 1-seitigem Gefälle, mit integriertem, waagerechtem Ablaufstutzen, inklusive loser Dichtmanschette 200 x 800 mm	1200 x 900 x 67/80 mm	Stück	



LUX ELEMENTS fertigt individuelle Maßanfertigungen für TUB.

Hierzu zählen vom Standardprogramm abweichende Maße, Dicken, Formen etc. Nähere Infos siehe Seite 5.



Weiterführende Informationen zu TUB siehe www.luxelements.com.

Datenblätter, Montageanleitungen, Prüfzeugnisse und zusätzliche Broschüren unter „Downloads“, Videos unter „Praxis“ und auf YouTube.



Bodenablaufrippen mit integrierter Ablauftechnik

TUB-LINE COMBI RT

- Kombination von Bodenablaufrinne (70 x 650 mm, 70 x 750 mm oder 70 x 850 mm) eingebaut in Hartschaum und waagerechtem Bodenablauf-Stutzen, mit Dichtmanschette
- Extraflache Höhe RT: 67 mm
- Drehbarer Rinnen-Abdecksteg für zwei Designvarianten
- Sauberes Verfliesen durch Anfließhilfe
- Höhenverstellbar für optimale Anpassung an Belagsstärke
- Für barrierefreies Bauen
- Zweite Entwässerungsebene
- Ablaufleistung: 0,52 l/s
- Auch mit verlängertem Abdecksteg erhältlich, siehe Seite 90

Gefälleelemente für TUB-LINE COMBI V RT

TUB-LINE COMBI GK

- An einer oder beiden Seiten ansetzbar
- Einfaches Ablängen an höherer Seite zur Anpassung an Raumsituation
- Werkseitige Abdichtung und werkseitiges Gefälle

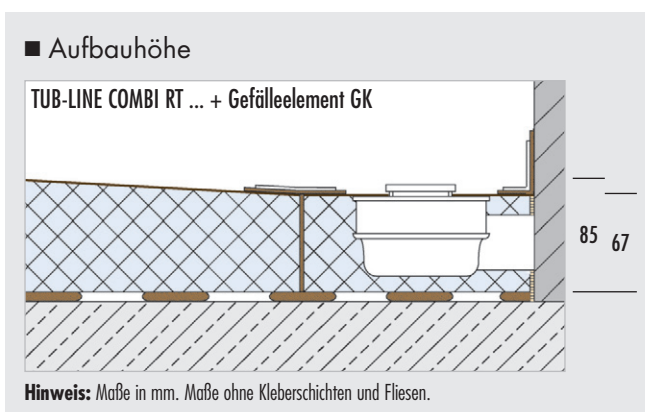

■ **PRODUKTDATEN – LUX ELEMENTS®-TUB-LINE COMBI RT / GK** Verpackungsdaten siehe S. 161 · Online-Kalkulator siehe S. 7 · * normgerecht nach DIN 18534

TUB-LINE COMBI RT, Bodenablaufrinne 70 x 650 mm bzw. 70 x 750 mm bzw. 70 x 850 mm, mit integriertem, waagrechttem Ablaufstutzen, mit Abdecksteg und Anfließhilfe aus Edelstahl gebürstet, Abdecksteg rückseitig befliesbar, mit Geruchverschluss, Höhe anpassbar durch Höhenadapter von 5–17 mm, eingebaut in Hartschaum-Trägerelement, inkl. Dichtmanschette. Zubehör siehe Seite 94–95.

ARTIKEL-NUMMER	ARTIKELBEZEICHNUNG / ARTIKELBESCHREIBUNG	ABMESSUNGEN LÄNGE x BREITE x HÖHE	EINHEIT	PREIS / EINHEIT €
----------------	--	-----------------------------------	---------	-------------------

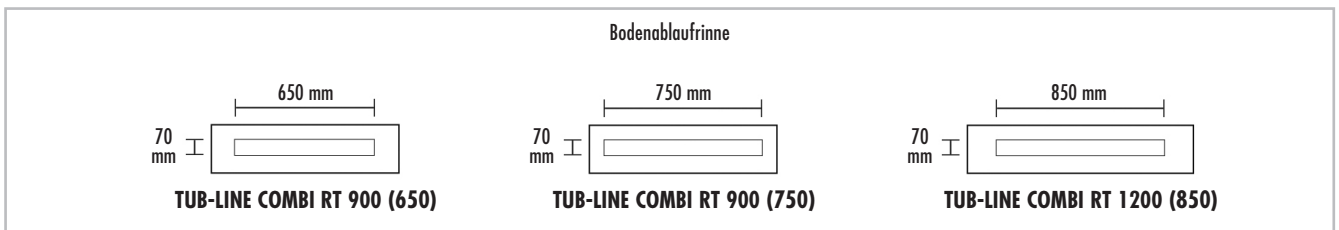

	LTUBE9316	TUB-LINE COMBI RT 900 (650)* , Bodenablaufrinne 70 x 650 mm, mit integriertem, waagrechttem Ablaufstutzen, eingebaut in Hartschaum-Trägerelement, inkl. Dichtmanschette 1000 x 300 mm	200 x 900 x 67 mm	Stück	
	LTUBE9306	TUB-LINE COMBI RT 900 (750)* , Bodenablaufrinne 70 x 750 mm, mit integriertem, waagrechttem Ablaufstutzen, eingebaut in Hartschaum-Trägerelement, inkl. Dichtmanschette 1000 x 300 mm	200 x 900 x 67 mm	Stück	
	LTUBE9307	TUB-LINE COMBI GK R1 1200/900* , Hartschaum-Gefälleelement, abgedichtet, mit 1-seitigem Gefälle	1200 x 900 x 70/85 mm	Stück	
	LTUBE9308	TUB-LINE COMBI RT 1200 (850)* , Bodenablaufrinne 70 x 850 mm, mit integriertem, waagrechttem Ablaufstutzen, eingebaut in Hartschaum-Trägerelement, inkl. Dichtmanschette 1300 x 300 mm	200 x 1200 x 67 mm	Stück	
	LTUBE9309	TUB-LINE COMBI GK Q1 1200* , Hartschaum-Gefälleelement, abgedichtet, mit 1-seitigem Gefälle	1200 x 1200 x 70/85 mm	Stück	



LUX ELEMENTS fertigt individuelle Maßanfertigungen für TUB. Hierzu zählen vom Standardprogramm abweichende Maße, Dicken, Formen etc. Nähere Infos siehe Seite 5.



Weiterführende Informationen zu TUB siehe www.luxelements.com. Datenblätter, Montageanleitungen, Prüfzeugnisse und zusätzliche Broschüren unter „Downloads“, Videos unter „Praxis“ und auf YouTube.



Bodenablauffrinnen mit integrierter Ablauftechnik mit verlängertem Abdecksteg **TUB-LINE COMBI V RT**

- Kombination von Bodenablauffrinne (70 x 650 mm oder 70 x 850 mm) eingebaut in Hartschaum und waagerechtem Bodenablauf-Stutzen, mit Dichtmanschette
- Mit verlängertem Abdecksteg (nicht drehbar) und verlängerter Anfließhilfe aus gebürstetem Edelstahl für durchgehende Rinnenoptik von Wand zu Wand in 1000 oder 1200 mm Länge
- Kürzbar zur Anpassung an Duschbereich
- Extraflache Höhe RT: 67 mm
- Höhenverstellbar für optimale Anpassung an Belagsstärke
- Für barrierefreies Bauen
- Zweite Entwässerungsebene
- Abflulleistung: 0,52 l/s

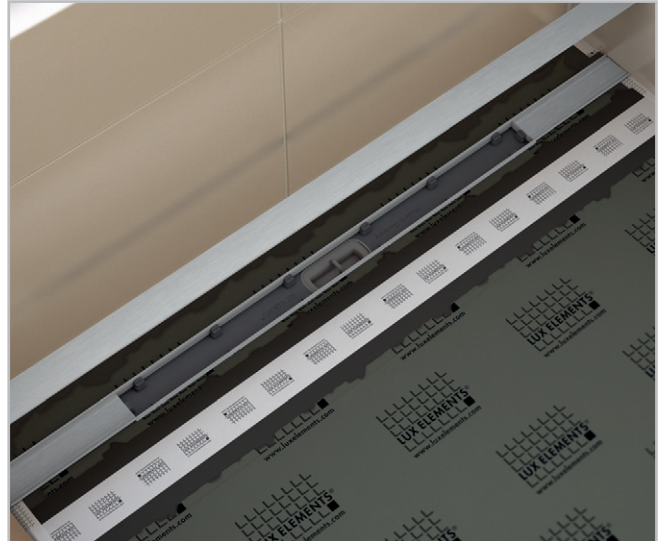

Gefälleelemente für TUB-LINE COMBI RT **TUB-LINE COMBI GK**

- An einer oder beiden Seiten ansetzbar
- Einfaches Ablängen an höherer Seite zur Anpassung an Raumsituation
- Werkseitige Abdichtung und werkseitiges Gefälle

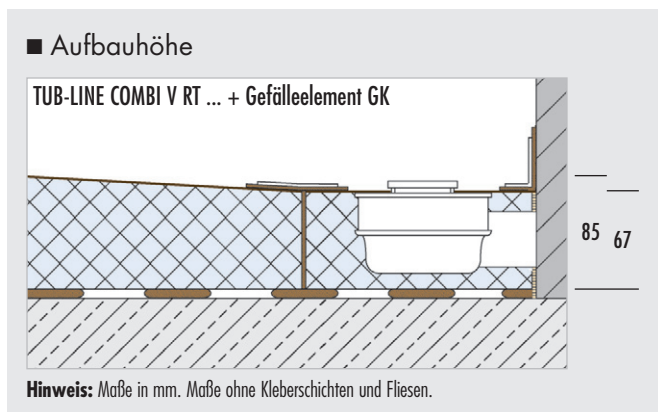

■ **PRODUKTDATEN – LUX ELEMENTS®-TUB-LINE COMBI V RT / GK** Verpackungsdaten siehe S. 161 · Online-Kalkulator siehe S. 7 · * normgerecht nach DIN 18534

TUB-LINE COMBI V RT, Bodenablaufrinne 650 mm bzw. 850 mm, mit integriertem, waagrechttem Ablaufstutzen, mit verlängerter Anfließhilfe V und verlängertem Abdecksteg V aus Edelstahl gebürstet, mit Geruchverschluss, Höhe anpassbar durch Höhenadapter von 5–17 mm, eingebaut in Hartschaum-Trägerelement, inkl. Dichtmanschette. Inklusive Zubehör zur stufenlosen Anpassung der Edelstahlkomponenten. Zubehör siehe Seite 94–95.

ARTIKEL-NUMMER	ARTIKELBEZEICHNUNG / ARTIKELBESCHREIBUNG	ABMESSUNGEN LÄNGE x BREITE x HÖHE	EINHEIT	PREIS / EINHEIT €
----------------	--	-----------------------------------	---------	-------------------

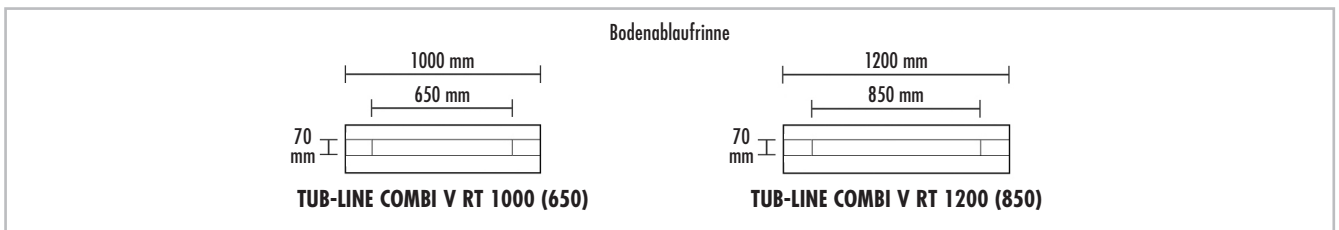

	LTUBE98301	TUB-LINE COMBI V RT 1000 (650)* , Bodenablaufrinne 650 mm, mit integriertem, waagrechttem Ablaufstutzen, eingebaut in Hartschaum-Trägerelement, mit verlängerter Anfließhilfe V und verlängertem Abdecksteg V, 1000 mm lang, inkl. Dichtmanschette 1100 x 300 mm	200 x 1000 x 67 mm	Stück	
	LTUBE9305	TUB-LINE COMBI GK Q1 1000* , Hartschaum-Gefälleelement, abgedichtet, mit 1-seitigem Gefälle	1000 x 1000 x 70/85 mm	Stück	
	LTUBE98302	TUB-LINE COMBI V RT 1200 (850)* , Bodenablaufrinne 850 mm, mit integriertem, waagrechttem Ablaufstutzen, eingebaut in Hartschaum-Trägerelement, mit verlängerter Anfließhilfe V und verlängertem Abdecksteg V, 1200 mm lang, inkl. Dichtmanschette 1300 x 300 mm	200 x 1200 x 67 mm	Stück	
	LTUBE9309	TUB-LINE COMBI GK Q1 1200* , Hartschaum-Gefälleelement, abgedichtet, mit 1-seitigem Gefälle	1200 x 1200 x 70/85 mm	Stück	



LUX ELEMENTS fertigt individuelle Maßanfertigungen für TUB.

Hierzu zählen vom Standardprogramm abweichende Maße, Dicken, Formen etc. Nähere Infos siehe Seite 5.



Weiterführende Informationen zu TUB siehe www.luxelements.com.

Datenblätter, Montageanleitungen, Prüfzeugnisse und zusätzliche Broschüren unter „Downloads“, Videos unter „Praxis“ und auf YouTube.



Bodengleiche Duschböden inklusive Oberflächenelement **TUB-LINE FINISH**

- Set aus Duschboden und Oberflächenelement aus weißem Mineralwerkstoff inklusive Abdecksteg aus Mineralwerkstoff
- Fertig zum Verkleben – ohne zeitaufwändiges Zuschneiden
- Werkseitige Abdichtung
- Werkseitiges Gefälle (4-seitig)
- Ausgezeichnete Hygieneigenschaften der Oberfläche
- Porenfreie und hitzebeständige Oberfläche
- Einfache Instandhaltung und Pflege
- Langlebig und widerstandsfähig
- Duschbodenhöhe: 30/45 mm
- Höhe Oberflächenelement: 6 mm
- Für barrierefreies Bauen
- Zweite Entwässerungsebene
- Passende Unterbauelemente in 55 mm Höhe, siehe Seite 96
- Sicheres Click-System zur Befestigung des Ablaufstutzens
- Passende Ablaufsysteme siehe Seite 94–95

Auch mit Punktablauf erhältlich,
siehe TUB-FINISH Seite 64

Verklebung mit Montagekleber COL-MK (siehe Seite 18),
Verbrauch COL-MK:

Duschböden 900 x 900 mm = 1 Kartusche,
Duschböden 1200 x 900 mm = 2 Kartuschen,
Duschböden 1600 x 900 mm = 3 Kartuschen

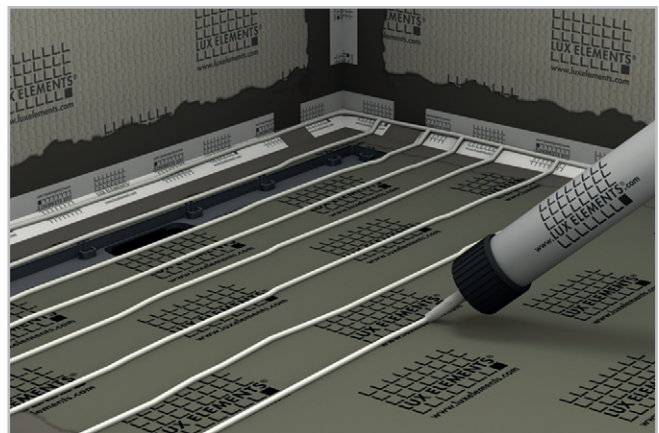

■ Aufbauhöhe (z. B. waagerechter Ablauf mit Unterbauelement)

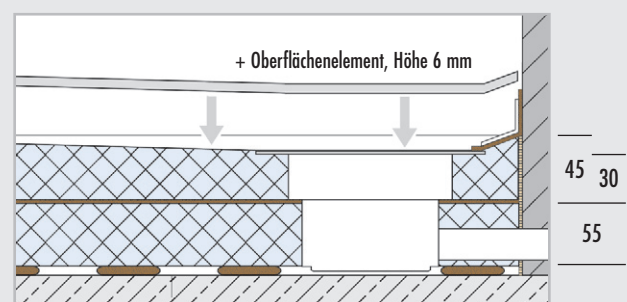

Hinweis: Maße in mm. Maße ohne Kleberschichten und Fliesen.

■ **PRODUKTDATEN – LUX ELEMENTS®-TUB-LINE FINISH**

Verpackungsdaten siehe S. 161 · Online-Kalkulator siehe S. 7 · * normgerecht nach DIN 18534

TUB-LINE FINISH, Hartschaum-Duschbodenelemente, quadratisch oder rechteckig, mit 4-seitigem Gefälle, mit eingebauter und eingedichteter Bodenablaufrinne 70 x 750 mm auf kurzer Seite, mit Oberflächenelement FW (d=6 mm) und Abdecksteg FW (d=12 mm) aus weißem Mineralwerkstoff, mit Geruchverschluss. Abläufe und Zubehör siehe Seite 94–95.

ARTIKEL-NUMMER	ARTIKELBEZEICHNUNG / ARTIKELBESCHREIBUNG	ABMESSUNGEN LÄNGE x BREITE x HÖHE	EINHEIT	PREIS / EINHEIT €
----------------	--	-----------------------------------	---------	-------------------

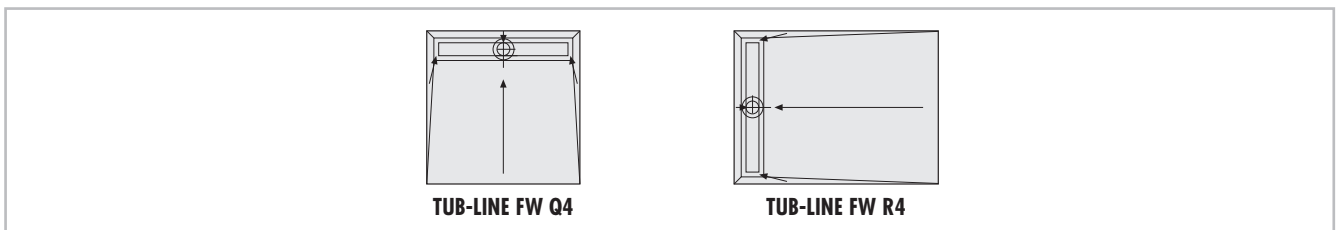

TUB-LINE FW Q4

TUB-LINE FW R4

	LTUBE94001.FW	TUB-LINE FW Q4 900* , Hartschaum-Duschbodenelement, quadratisch, mit eingebauter und eingedichteter Bodenablaufrinne 70 x 750 mm, mit Oberflächenelement und Abdecksteg aus weißem Mineralwerkstoff	Duschbodenelement: 900 x 900 x 30/45 mm, Oberflächenelement: 900 x 900 x 6 mm	Set	
	LTUBE94003.FW	TUB-LINE FW R4 1200/900* , Hartschaum-Duschbodenelement, rechteckig, mit eingebauter und eingedichteter Bodenablaufrinne 70 x 750 mm, mit Oberflächenelement und Abdecksteg aus weißem Mineralwerkstoff	Duschbodenelement: 1200 x 900 x 30/45 mm, Oberflächenelement: 1200 x 900 x 6 mm	Set	
	LTUBE94007.FW	TUB-LINE FW R4 1600/900* , Hartschaum-Duschbodenelement, rechteckig, mit eingebauter und eingedichteter Bodenablaufrinne 70 x 750 mm, mit Oberflächenelement und Abdecksteg aus weißem Mineralwerkstoff	Duschbodenelement: 1600 x 900 x 30/45 mm, Oberflächenelement: 1600 x 900 x 6 mm,	Set	

Unterbauelemente siehe S. 96



LUX ELEMENTS fertigt individuelle Maßanfertigungen für TUB.

Hierzu zählen vom Standardprogramm abweichende Maße, Dicken, Formen etc. Nähere Infos siehe Seite 5.



Weiterführende Informationen zu TUB siehe www.luxelements.com.

Datenblätter, Montageanleitungen, Prüfzeugnisse und zusätzliche Broschüren unter „Downloads“, Videos unter „Praxis“ und auf YouTube.

Bodenablaufsysteme und Zubehör TUB-LINE

- Passend für alle LUX ELEMENTS®-TUB-LINE Duschböden und Bodenablaufsinnen
- Abflulleistung nach DIN EN 1253 [l/s]:
 - senkrecht (TUB-LINE BA-S): 0,8 l/s
 - waagrecht (TUB-LINE BA-W 22): 0,8 l/s
- Trittschallmatte zur Reduzierung von Lärmbelästigung durch Wassergeräusche, z. B. in Mehrfamilienhäusern, Pflegeheimen und Hotels: TUB-TSM
- Brandschutz Set für mehr Sicherheit: TUB-LINE BA-S FIRE STOP

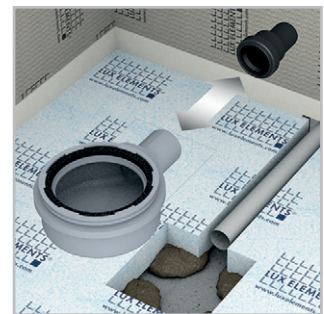

■ TUB-LINE BA-S FIRE STOP

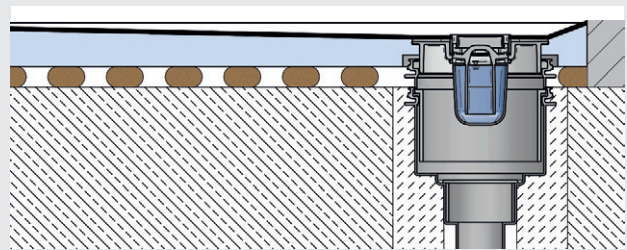

■ TUB-TSM

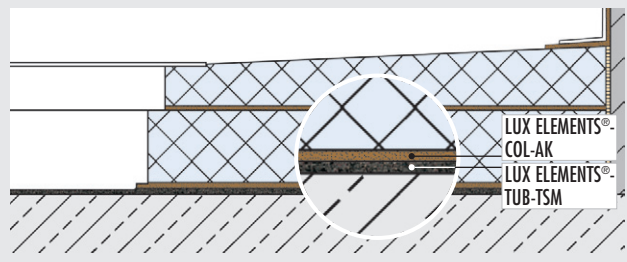

■ PRODUKTDATEN – TUB-LINE BODENABLAUFSYSTEME UND ZUBEHÖR

Verpackungsdaten siehe S. 162 · Online-Kalkulator siehe S. 7

	ARTIKEL-NUMMER	ARTIKELBEZEICHNUNG / ARTIKELBESCHREIBUNG	ABMESSUNGEN LÄNGE x BREITE x HÖHE	EINHEIT	PREIS / EINHEIT €
	LTUBE1113	TUB-LINE BA-S , Bodenablauf-Stutzen DN 50 senkrecht für Kernlochbohrung 160 mm, ohne Geruchverschluss		Stück	
	LTUBE1112.22	TUB-LINE BA-W 22 , Bodenablauf-Stutzen DN 50 waagrecht, ohne Geruchverschluss		Stück	
	LTUBE1112.50	TUB-LINE BA-W 50 , Bodenablauf-Stutzen DN 50 waagrecht, ohne Geruchverschluss, passend zu TUB-LINE BA-GV 50		Stück	
	LTUBE1115.50	TUB-LINE BA-GV 50 , Geruchverschluss, Sperrwasserhöhe von 50 mm, passend zu TUB-LINE BA-W 50		Stück	
	LTUBE1288	TUB-LINE BAZ STOP , Geruch-, Schaum-, und Ungeziefersperre, auch nachrüstbar in bereits eingebaute Rinnenabläufe der Ausführung TUB-LINE		Stück	
	LTUBE1114	TUB-LINE BAZ HS , Haarsieb für TUB-LINE, herausnehmbar		Stück	
	LTUBE1200	TUB-BAZ DN 50/40 , Reduzierstück von DN 50 auf DN 40, mit Lippendichtung		Stück	
	LTUBE1190	TUB-BAZ BST , Adapter DN 50 auf British Standard BST		Stück	
	LTUBE1192	TUB-BAZ HTK , HTK-Bogen, DN 50, Drehgelenk 0–87° (stufenlos)		Stück	
	LTUBE1289	TUB-LINE BA-S FIRE STOP , Bodenablauf-Stutzen DN 50 für Kernlochbohrung 160 mm, senkrecht, mit Geruchverschluss, inkl. Verlängerungsstück TUB-BAZ VER und Brandschutzeinsatz		Set	
	LTUBE1198	TUB-BAZ DGD , Durchgangsdichtung für Kernlochbohrung im Durchmesser 160 mm, mit Brandschutz in Verbindung mit TUB-LINE BA-S FIRE STOP		Stück	
	LTUBE1191.6	TUB-TSM 6 , Trittschallmatte 6 mm für bodengleiche LUX ELEMENTS Hartschaum-Duschbodenelemente	1250 x 1250 x 6 mm	Stück	
	LTUBE1191.12	TUB-TSM 12 , Trittschallmatte 12 mm für bodengleiche LUX ELEMENTS Hartschaum-Duschbodenelemente, für erhöhte Anforderungen	1250 x 1250 x 12 mm	Stück	



Weiterführende Informationen zu TUB siehe www.luxelements.com.

Datenblätter, Montageanleitungen, Prüfzeugnisse und zusätzliche Broschüren unter „Downloads“, Videos unter „Praxis“ und auf YouTube.

Unterbauelemente für TUB und TUB-LINE **TUB-U**

- **Universelle Unterbauelemente:**
 - Für Standardformate bei Duschböden
 - Einfaches Kürzen oder Zuschneiden auf andere Formate
- **Maßgefertigte Unterbauelemente:**
 - Für Maßanfertigungen bei Duschböden

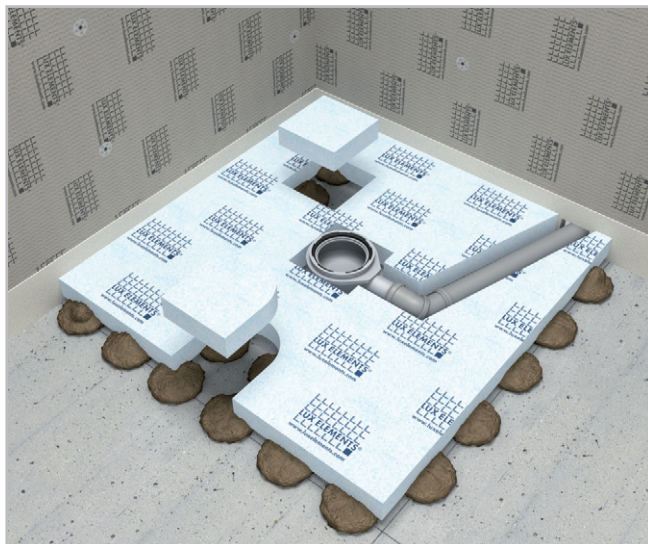

■ Unterbauelemente TUB-U

Universelles Unterbauelement – für Standardformate, mit beigelegten Füllstücken zum Schließen der nicht benötigten Öffnungen

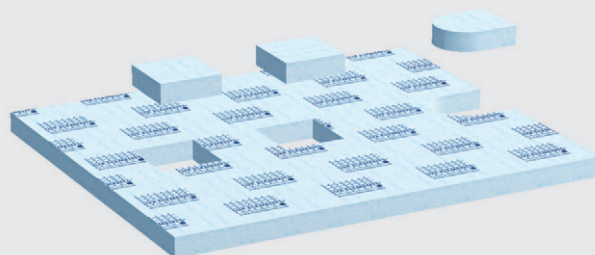

Maßgefertigtes Unterbauelement – für Maßanfertigungen, inklusive Ablaufposition auf Maß zugeschnitten

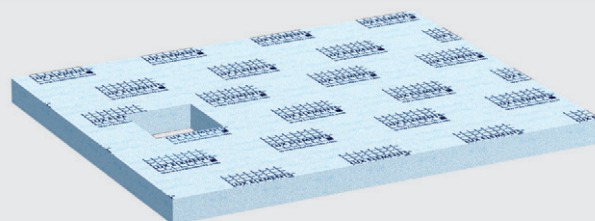

■ **PRODUKTDATEN – LUX ELEMENTS®-TUB-U... (UNTERBAUELEMENTE)**

Verpackungsdaten siehe S. 162 · Online-Kalkulator siehe S. 7

	ARTIKEL- NUMMER	ARTIKELBEZEICHNUNG / ARTIKELBESCHREIBUNG	ABMESSUNGEN LÄNGE x BREITE x HÖHE	EINHEIT	PREIS / EINHEIT €
Universalunterbauelemente – passend für Standardformate TUB und TUB-LINE					
	LTUBE11110	TUB-UQ 800 , quadratisch, passend für TUB-EQ/-MQ 800	800 x 800 x 55 mm	Stück	
	LTUBE11111	TUB-UQ 900 , quadratisch, passend für TUB-EQ/-MQ 900 und TUB-LINE Q 900 und TUB-FW MQ 900 und TUB-LINE FW Q4 900	900 x 900 x 55 mm	Stück	
	LTUBE11112	TUB-UQ 1000 , quadratisch, passend für TUB-EQ/-MQ 1000 und TUB-LINE Q 1000 und TUB-LINE GK Q1 1000	1000 x 1000 x 55 mm	Stück	
	LTUBE11113	TUB-UQ 1200 , quadratisch, passend für TUB-EQ/-MQ 1200 und TUB-LINE Q 1200 und TUB-LINE GK Q1 1200	1200 x 1200 x 55 mm	Stück	
	LTUBE11114	TUB-UQ 1500 , quadratisch, passend für TUB-EQ/-MQ 1500	1500 x 1500 x 55 mm	Stück	
	LTUBE11811	TUB-UR 1000/800 , rechteckig, passend für TUB-ER/-MR 1000/800	1000 x 800 x 55 mm	Stück	
	LTUBE11812	TUB-UR 1200/900 , rechteckig, passend für TUB-ER/-MR 1200/900 und TUB-LINE R 1200/900 und TUB-LINE GK R1 1200/900 und TUB-FW ER 1200/900 und TUB-LINE FW R4 1200/900	1200 x 900 x 55 mm	Stück	
	LTUBE11813	TUB-UR 1200/1000 , rechteckig, passend für TUB-ER/-MR 1200/1000 und TUB-LINE R 1200/1000	1200 x 1000 x 55 mm	Stück	
	LTUBE11815	TUB-UR 1400/900 , rechteckig, passend für TUB-ER/-MR 1400/900 und TUB-LINE R 1400/900	1400 x 900 x 55 mm	Stück	
	LTUBE11816	TUB-UR 1500/900 , rechteckig, passend für TUB-ER/-MR 1500/900	1500 x 900 x 55 mm	Stück	
	LTUBE11817	TUB-UR 1600/900 , rechteckig, passend für TUB-ER/-MR 1600/900 und TUB-LINE R 1600/900 und TUB-FW ER 1600/900 und TUB-LINE FW R4 1600/900	1600 x 900 x 55 mm	Stück	
Unterbauelemente für TUB-BOL und TUB-LINE BOL und TUB-LINE GK R1 1000/1800					
	LTUBE18017	TUB-UBOL 1800/750 , passend für TUB-BOL 1800/750	1800 x 750 x 55 mm	Stück	
	LTUBE18019	TUB-UBOL 1800/900 , passend für TUB-BOL 1800/900 und TUB-LINE BOL 1800/900	1800 x 900 x 55 mm	Stück	
	LTUBE98101	TUB-UBOL 1800/1000 , passend für TUB-LINE BOL V R1 1800/1000 und TUB-LINE GK R1 1000/1800	1800 x 1000 x 55 mm	Stück	
	LTUBE98102	TUB-UBOL 1800/1200 , passend für TUB-LINE BOL V R1 1800/1200	1800 x 1200 x 55 mm	Stück	
Unterbauelemente für TUB (Punktentwässerung) – Maßanfertigung					
	LTUBE11005	TUB-UEQ 1–1000 , passend für TUB-EQ 1–1000, Maßanfertigung	1–1000 x 55 mm	Stück	
	LTUBE11006	TUB-UEQ 1001–1200 , passend für TUB-EQ 1001–1200, Maßanfertigung	1001–1200 x 55 mm	Stück	
	LTUBE11007	TUB-UEQ 1201–1400 , passend für TUB-EQ 1201–1400, Maßanfertigung	1201–1400 x 55 mm	Stück	
	LTUBE11105	TUB-UMQ 1–1000 , passend für TUB-MQ 1–1000, Maßanfertigung	1–1000 x 55 mm	Stück	
	LTUBE11106	TUB-UMQ 1001–1200 , passend für TUB-MQ 1001–1200, Maßanfertigung	1001–1200 x 55 mm	Stück	
	LTUBE11107	TUB-UMQ 1201–1400 , passend für TUB-MQ 1201–1400, Maßanfertigung	1201–1400 x 55 mm	Stück	

Fortsetzung auf Seite 98

■ **PRODUKTDATEN – LUX ELEMENTS®-TUB-U... (UNTERBAUELEMENTE)**

Verpackungsdaten siehe S. 162 · Online-Kalkulator siehe S. 7

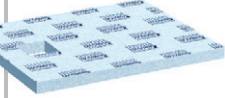
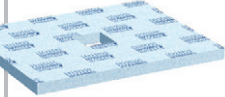
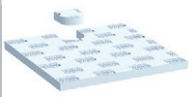
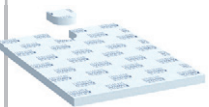
	ARTIKEL- NUMMER	ARTIKELBEZEICHNUNG / ARTIKELBESCHREIBUNG	ABMESSUNGEN LÄNGE x BREITE x HÖHE	EINHEIT	PREIS / EINHEIT €
	LTUBE11606	TUB-UER 1–1000 , passend für TUB-ER 1–1000, Maßanfertigung	1–1000 x 55 mm	Stück	
	LTUBE11607	TUB-UER 1001–1200 , passend für TUB-ER 1001–1200, Maßanfertigung	1001–1200 x 55 mm	Stück	
	LTUBE11608	TUB-UER 1201–1400 , passend für TUB-ER 1201–1400, Maßanfertigung	1201–1400 x 55 mm	Stück	
	LTUBE11609	TUB-UER 1401–1600 , passend für TUB-ER 1401–1600, Maßanfertigung	1401–1600 x 55 mm	Stück	
	LTUBE11610	TUB-UER 1601–1800 , passend für TUB-ER 1601–1800, Maßanfertigung, 2-teilig gefertigt	1601–1800 x 55 mm	Stück	
	LTUBE11611	TUB-UER 1801–2000 , passend für TUB-ER 1801–2000, Maßanfertigung, 2-teilig gefertigt	1801–2000 x 55 mm	Stück	
	LTUBE11707	TUB-UMR 1–1000 , passend für TUB-MR 1–1000, Maßanfertigung	1–1000 x 55 mm	Stück	
	LTUBE11708	TUB-UMR 1001–1200 , passend für TUB-MR 1001–1200, Maßanfertigung	1001–1200 x 55 mm	Stück	
	LTUBE11709	TUB-UMR 1201–1400 , passend für TUB-MR 1201–1400, Maßanfertigung	1201–1400 x 55 mm	Stück	
	LTUBE11710	TUB-UMR 1401–1600 , passend für TUB-MR 1401–1600, Maßanfertigung	1401–1600 x 55 mm	Stück	
	LTUBE11711	TUB-UMR 1601–1800 , passend für TUB-MR 1601–1800, Maßanfertigung, 2-teilig gefertigt	1601–1800 x 55 mm	Stück	
	LTUBE11712	TUB-UMR 1801–2000 , passend für TUB-MR 1801–2000, Maßanfertigung, 2-teilig gefertigt	1801–2000 x 55 mm	Stück	
Unterbauelemente für TUB-LINE (Linienentwässerung) – Maßanfertigung					
	LTUBE94105	TUB-LINE UQ 900–1000 , passend für TUB-LINE Q 900–1000, Maßanfertigung	900–1000 x 900–1000 x 55 mm	Stück	
	LTUBE94112	TUB-LINE UQ 1000–1200 , passend für TUB-LINE Q 1000–1200, Maßanfertigung	1000–1200 x 1000–1200 x 55 mm	Stück	
	LTUBE94106	TUB-LINE UR 1000–1200/900–1000 , passend für TUB-LINE R 1000–1200/900–1000, Maßanfertigung	1000–1200 x 900–1000 x 55 mm	Stück	
	LTUBE94113	TUB-LINE UR 1000–1200/1000–1100 , passend für TUB-LINE R 1000–1200/1000–1100, Maßanfertigung	1000–1200 x 1000–1100 x 55 mm	Stück	
	LTUBE94107	TUB-LINE UR 1200–1400/900–1000 , passend für TUB-LINE R 1200–1400/900–1000, Maßanfertigung	1200–1400 x 900–1000 x 55 mm	Stück	
	LTUBE94108	TUB-LINE UR 1400–1600/900–1000 , passend für TUB-LINE R 1400–1600/900–1000, Maßanfertigung	1400–1600 x 900–1000 x 55 mm	Stück	



Weiterführende Informationen zu TUB siehe www.luxelements.com.

Datenblätter, Montageanleitungen, Prüfzeugnisse und zusätzliche Broschüren unter „Downloads“, Videos unter „Praxis“ und auf YouTube.

Montagezubehör für TUB und TUB-LINE TUB-KIT

- Notwendiges Montagematerial zur Verarbeitung in einem Kit
- Drei Varianten, abgestimmt auf Duschboden-Größe
- Schnittschutzband DRY-SB siehe Seite 20, weiteres Montagematerial ab Seite 16



■ Einsatzbereiche

Länge TUB a in mm	Länge TUB b in mm	ohne Unterbauelement, vollflächig	ohne Unterbauelement, auf 15 mm Batzen	mit Unterbauelement, vollflächig	mit Unterbauelement, auf 15 mm Batzen
900	900	TUB-KIT UNI	TUB-KIT UNI GK	TUB-KIT UNI	TUB-KIT UNI GK
1000	800	TUB-KIT UNI	TUB-KIT UNI GK	TUB-KIT UNI	TUB-KIT UNI GK
1000	1000	TUB-KIT UNI	TUB-KIT UNI GK	TUB-KIT UNI	TUB-KIT UNI GK
1200	1200	TUB-KIT UNI	TUB-KIT UNI GK	TUB-KIT UNI GK	TUB-KIT UNI GG
1400	1400	TUB-KIT UNI GK	TUB-KIT UNI GG	TUB-KIT UNI GK	TUB-KIT UNI GG
1500	1500	TUB-KIT UNI GK	TUB-KIT UNI GG	TUB-KIT UNI GK	TUB-KIT UNI GG
2000	1000	TUB-KIT UNI GK	TUB-KIT UNI GG	TUB-KIT UNI GK	TUB-KIT UNI GG

■ PRODUKTDATEN – LUX ELEMENTS®-TUB-KIT

Verpackungsdaten siehe S. 163 · Online-Kalkulator siehe S. 7

	ARTIKEL- NUMMER	ARTIKELBEZEICHNUNG / ARTIKELBESCHREIBUNG	EINHEIT	PREIS / EINHEIT €
	LTUBE1090	TUB-KIT UNI , Montage-Kit für Duschböden: 5 kg COL-AK, 3,5 kg DRY-ASK, 10 m DRY-DB, 2 Stück DRY-DBIE (Innenecken)	Kit	
	LTUBE1098	TUB-KIT UNI GK , Montage-Kit für Duschböden: 3 x 5 kg COL-AK, 3,5 kg DRY-ASK, 10 m DRY-DB, 2 Stück DRY-DBIE (Innenecken)	Kit	
	LTUBE1099	TUB-KIT UNI GG , Montage-Kit für Duschböden: 5 x 5 kg COL-AK, 3,5 kg DRY-ASK, 10 m DRY-DB, 2 Stück DRY-DBIE (Innenecken)	Kit	



Weiterführende Informationen zu TUB siehe www.luxelements.com.

Datenblätter, Montageanleitungen, Prüfzeugnisse und zusätzliche Broschüren unter „Downloads“, Videos unter „Praxis“ und auf YouTube.

Weitere Anwendungsbereiche

Bodengleiche Duschböden für alternative, wasserdichte Spachtelungen

TUB-PL

- Duschboden aus Hartschaum mit erhöhter Druckfestigkeit
- Werkseitiges Gefälle (vierseitig)
- Duschbodenhöhe: 35/50 mm
- Vier Standardformate oder als Maßanfertigung
- Passende Rostaufnahme aus ABS inkl. Standardrost aus Edelstahl
- Passende Bodenablaufstutzen siehe Seite 66–69



■ TUB-PL-S

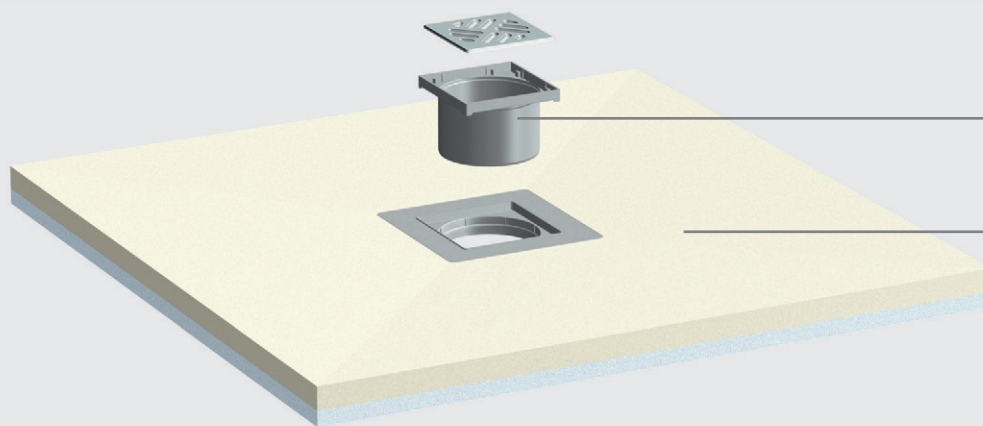

Rostaufnahme – aus ABS inkl. Standardrost aus Edelstahl



Duschbodenelement – mit erhöhter Druckfestigkeit

Ablauftechnik gemäß Punktentwässerung, siehe Seite 66–69

■ PRODUKTDATEN – LUX ELEMENTS®-TUB-PL

Verpackungsdaten siehe S. 163 · Online-Kalkulator siehe S. 7

TUB-PL, Hartschaum-Duschbodenelement mit erhöhter Druckfestigkeit zur Aufnahme von alternativen, wasserdichten Spachtelungen, quadratisch oder rechteckig. Ablauftechnik gemäß Punktentwässerung, siehe Seite 66–69.

	ARTIKEL-NUMMER	ARTIKELBEZEICHNUNG / ARTIKELBESCHREIBUNG	ABMESSUNGEN LÄNGE x BREITE x HÖHE	EINHEIT	PREIS / EINHEIT €
	LTUBE9340	TUB-PL-S , Hartschaum-Duschbodenelement mit erhöhter Druckfestigkeit zur Aufnahme von alternativen, wasserdichten Spachtelungen	Maßanfertigung	Stück	
	LTUBE9341	TUB-PL-S MQ 900 , Hartschaum-Duschbodenelement mit erhöhter Druckfestigkeit zur Aufnahme von alternativen, wasserdichten Spachtelungen, quadratisch	900 x 900 x 35/50 mm	Stück	
	LTUBE9342	TUB-PL-S MR 1200/900 , Hartschaum-Duschbodenelement mit erhöhter Druckfestigkeit zur Aufnahme von alternativen, wasserdichten Spachtelungen, rechteckig	1200 x 900 x 35/50 mm	Stück	
	LTUBE9343	TUB-PL-S MR 1400/900 , Hartschaum-Duschbodenelement mit erhöhter Druckfestigkeit zur Aufnahme von alternativen, wasserdichten Spachtelungen, rechteckig	1400 x 900 x 35/50 mm	Stück	
	LTUBE9344	TUB-PL-S MR 1800/900 , Hartschaum-Duschbodenelement mit erhöhter Druckfestigkeit zur Aufnahme von alternativen, wasserdichten Spachtelungen, rechteckig	1800 x 900 x 35/50 mm	Stück	
	LTUBE1001	TUB-RA-A , Rostaufnahme aus ABS inkl. Standardrost aus Edelstahl 120 x 120 mm, Gesamthöhe 85 mm, universelle Höhenanpassung an Beschichtungen ab 2–3 mm möglich, passend für TUB-PL-S und alle LUX ELEMENTS®-TUB Duschbodenelemente	Rahmenseitenmaß: 130 x 130 mm; Rahmenhöhe: 9 mm	Set	



LUX ELEMENTS fertigt individuelle Maßanfertigungen für TUB.

Hierzu zählen vom Standardprogramm abweichende Maße, Dicken, Formen etc. Nähere Infos siehe Seite 5.



Weiterführende Informationen zu TUB siehe www.luxelements.com.

Datenblätter, Montageanleitungen, Prüfzeugnisse und zusätzliche Broschüren unter „Downloads“, Videos unter „Praxis“ und auf YouTube.



Bodengleiche Duschböden mit integrierter Ablaufpumpe **TUB-PUMP**

TUB-PUMP-S

- Duschboden mit eingebauter und eingedichteter Bodenablaufpumpe
- Werkseitiges Gefälle (vierseitig)
- 95 mm Aufbauhöhe (ohne Kleberschichten)
- Pumpt Wasser nach oben, wenn dieses nicht im Freigefälle die Abwasserleitung erreicht
- Geeignet für den Einbau einer bodengleichen Dusche bei Sanierungen, wenn der Anschlusspunkt zum Fallrohr einige Zentimeter zu hoch liegt
- Schwimmergesteuert – springt unabhängig von Wasserzulauf durch Leitung an
- Zweiteiliger, drehbarer Wenderost aus gebürsteten Edelstahl, rückseitig befliesbar, ermöglicht verschiedene Designvarianten
- Wenderost höhenverstellbar
- Ablaufleistung: 25 l/min bei 0,6 m Höhenunterschied

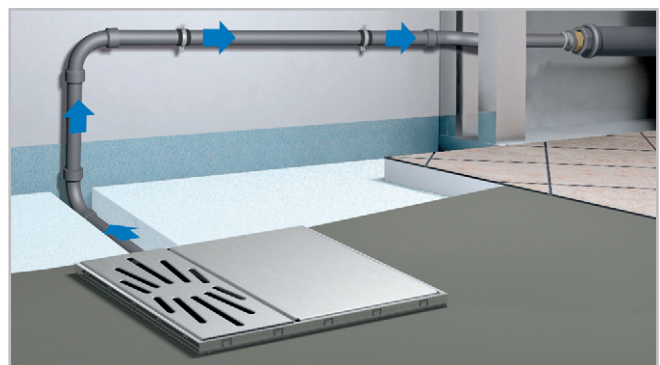

TUB-PUMP

Auch als Produktvariante TUB-PUMP mit leistungsstärkerer Bodenablaufpumpe bei einer Aufbauhöhe von 125 mm ohne Kleberschichten.

Nähere Informationen sowie technische Daten siehe Datenblatt LUX ELEMENTS®-TUB-PUMP. Preis auf Anfrage.



■ Leistung

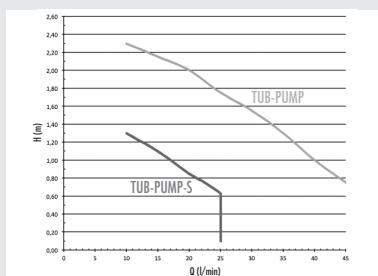

Förderhöhe H [m]	0,1	0,75	1,0	1,5	2,0
Fördermenge Q [l/s] TUB-PUMP-S ...	0,43	0,38	0,27		
Fördermenge Q [l/s] TUB-PUMP ...		0,77	0,67	0,52	0,33

■ Aufbauhöhe TUB-PUMP-S

* Unterbauelement verwendbar je nach Einbausituation

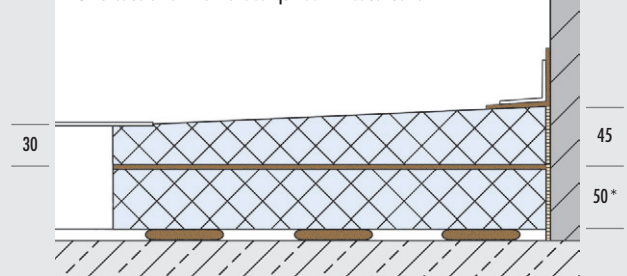

Hinweis: Maße in mm. Maße ohne Kleberschichten und Fliesen.

■ **PRODUKTDATEN – LUX ELEMENTS®-TUB-PUMP**

Verpackungsdaten siehe S. 163 · Online-Kalkulator siehe S. 7 · * normgerecht nach DIN 18534

TUB-PUMP-S, Hartschaum-Duschbodenelement mit eingebauter und eingedichteter Bodenablaufpumpe, inkl. 2 Unterbauelementen, quadratisch oder rechteckig, Abdeckung aus Edelstahl, Abdeckung rückseitig befliesbar.

ARTIKEL-NUMMER	ARTIKELBEZEICHNUNG / ARTIKELBESCHREIBUNG	ABMESSUNGEN LÄNGE x BREITE x HÖHE	EINHEIT	PREIS / EINHEIT €
----------------	--	-----------------------------------	---------	-------------------

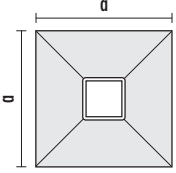
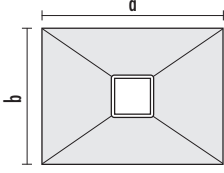
 <p>TUB-PUMP-S MQ</p>	<p>TUB-PUMP-S MQ 900: a = 900 mm</p> <p>TUB-PUMP-S MQ 1200: a = 1200 mm</p>	 <p>TUB-PUMP-S MR</p>	<p>TUB-PUMP-S MR 1200/900: a = 1200 mm; b = 900 mm</p> <p>TUB-PUMP-S MR 1400/900: a = 1400 mm; b = 900 mm</p>
---	---	--	---

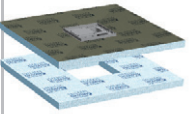
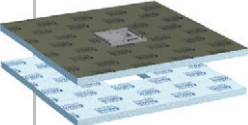
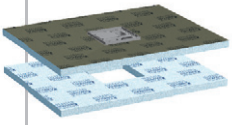
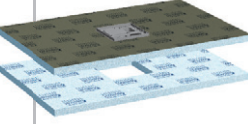
	LTUBE19205	TUB-PUMP-S MQ 900* , Hartschaum-Duschbodenelement mit eingebauter und eingedichteter Bodenablaufpumpe, y Aufbauhöhe 95 mm (45+50 mm) ohne Kleberschichten, inkl. 2 Unterbauelementen (Höhe 50 und 30 mm, verwendbar je nach Einbausituation)	900 x 900 x 30/45 mm	Set	
	LTUBE19206	TUB-PUMP-S MQ 1200* , Hartschaum-Duschbodenelement mit eingebauter und eingedichteter Bodenablaufpumpe, quadratisch, Aufbauhöhe 95 mm (45+50 mm) ohne Kleberschichten, inkl. 2 Unterbauelementen (Höhe 50 und 30 mm, verwendbar je nach Einbausituation)	1200 x 1200 x 30/45 mm	Set	
	LTUBE19207	TUB-PUMP-S MR 1200/900* , Hartschaum-Duschbodenelement mit eingebauter und eingedichteter Bodenablaufpumpe, rechteckig, Aufbauhöhe 95 mm (45+50 mm) ohne Kleberschichten, inkl. 2 Unterbauelementen (Höhe 50 und 30 mm, verwendbar je nach Einbausituation)	1200 x 900 x 30/45 mm	Set	
	LTUBE19208	TUB-PUMP-S MR 1400/900* , Hartschaum-Duschbodenelement mit eingebauter und eingedichteter Bodenablaufpumpe, rechteckig, Aufbauhöhe 95 mm (45+50 mm) ohne Kleberschichten, inkl. 2 Unterbauelementen (Höhe 50 und 30 mm, verwendbar je nach Einbausituation)	1400 x 900 x 30/45 mm	Set	



LUX ELEMENTS fertigt individuelle Maßanfertigungen für TUB.

Hierzu zählen vom Standardprogramm abweichende Maße, Dicken, Formen etc. Nähere Infos siehe Seite 5.



Weiterführende Informationen zu TUB siehe www.luxelements.com.

Datenblätter, Montageanleitungen, Prüfzeugnisse und zusätzliche Broschüren unter „Downloads“, Videos unter „Praxis“ und auf YouTube.



Duschablaufelemente mit integriertem Wandablauf **TUB-WALL**

- Duschablaufelement mit eingebautem Wandablauf, inklusive loser Dichtmanschette
- Mit befliestbarer Abdeckung aus Edelstahl für ein dezentes Design
- Werkseitiges Gefälle (drei- oder einseitig)
- Ablaufleistung: 0,52 l/s
- Auch als flache Variante mit 1-seitigem Gefälle für den Einsatz bei Holzkonstruktionen

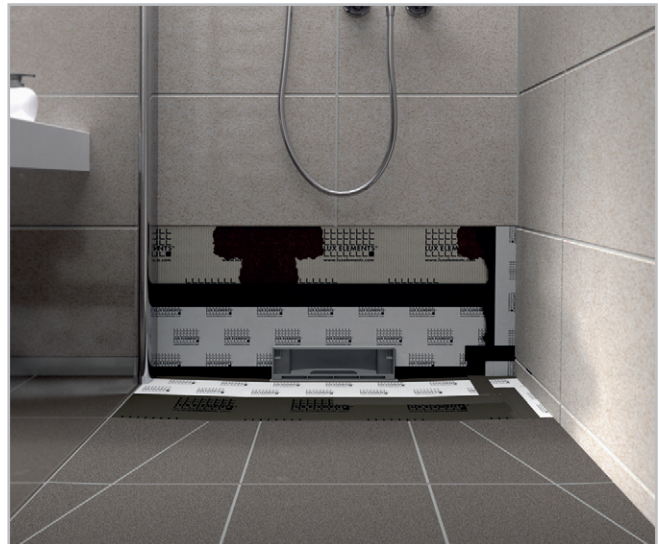

Gefälleelemente für TUB-WALL **TUB-LINE COMBI GK**

- Einfaches Ablängen an höherer Seite zur Anpassung an Raumsituation
- Werkseitige Abdichtung und werkseitiges Gefälle (drei- oder einseitig)

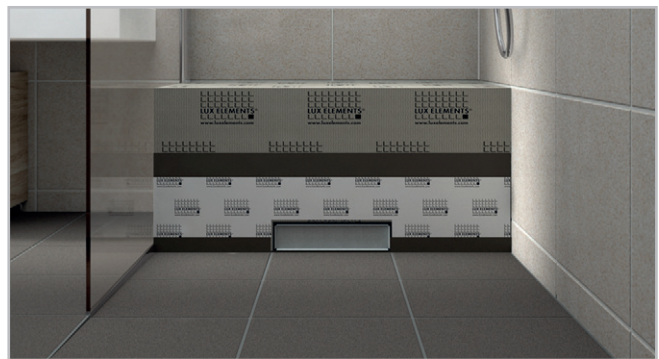

Zubehör (optional)

- passende Sitzbank: RELAX-BA-SOLO-G-W 900, siehe Seite 42

■ Design- und Gefällevarianten

1-seitiges Gefälle – TUB-WALL RT 1 ...

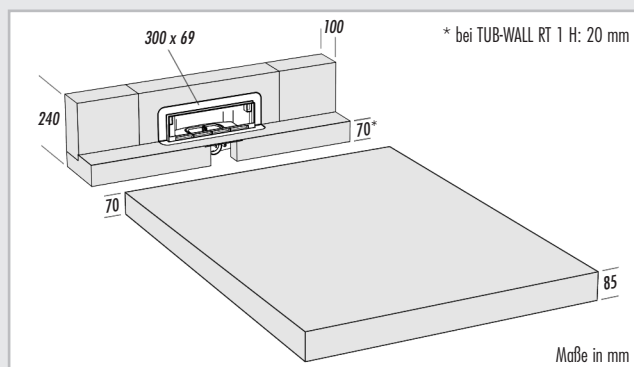

3-seitiges Gefälle – TUB-WALL RT 3 ..

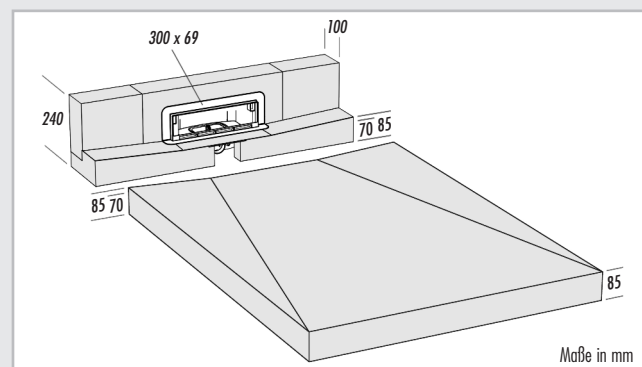

Duschablaufelement

TUB-WALL RT 1 900/200
 200 x 900 x 70 mm

+

passendes Gefälleelement

TUB-LINE COMBI GK R1 1200/900
 1200 x 900 x 70/85 mm

TUB-WALL RT 1 1200/200
 200 x 1200 x 70 mm

+

TUB-LINE COMBI GK Q1 1200
 1200 x 1200 x 70/85 mm

TUB-WALL RT 1 H 1200/200
 200 x 1200 x 20 mm

Duschablaufelement

TUB-WALL RT 3 900/200
 200 x 900 x 70/85 mm

+

passendes Gefälleelement

TUB-LINE COMBI GK R3 1200/900
 1200 x 900 x 70/85 mm



TUB-WALL RT 3 1200/200
 200 x 1200 x 70/85 mm

+

TUB-LINE COMBI GK Q3 1200
 1200 x 1200 x 70/85 mm

■ PRODUKTDATEN – LUX ELEMENTS®-TUB-WALL

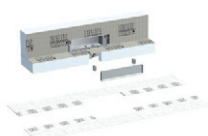
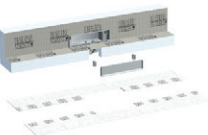
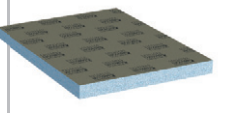
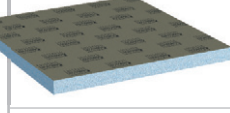
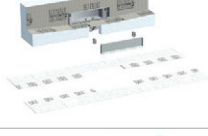
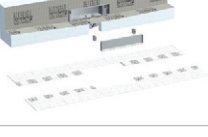
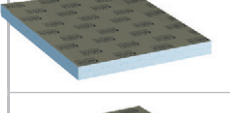
Verpackungsdaten siehe S. 163 · Online-Kalkulator siehe S. 7 · * normgerecht nach DIN 18534

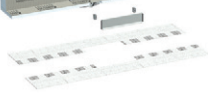
TUB-WALL, Hartschaum-Duschablaufelement mit eingebautem Wandablauf, mit befliesbarer Abdeckung aus Edelstahl, mit Geruchverschluss.					
	ARTIKEL-NUMMER	ARTIKELBEZEICHNUNG / ARTIKELBESCHREIBUNG	ABMESSUNGEN LÄNGE x BREITE x HÖHE	EINHEIT	PREIS / EINHEIT €
	LTUBE9314	TUB-WALL RT 1 900/200* , Hartschaum-Duschablaufelement mit eingebautem Wandablauf und loser Dichtmanschette 370 x 1300 mm, mit 1-seitigem Gefälle	200 x 900 x 70 mm	Stück	
	LTUBE9315	TUB-WALL RT 1 1200/200* , Hartschaum-Duschablaufelement mit eingebautem Wandablauf und loser Dichtmanschette 370 x 1300 mm, mit 1-seitigem Gefälle	200 x 1200 x 70 mm	Stück	
	LTUBE9307	TUB-LINE COMBI GK R1 1200/900* , Hartschaum-Gefälleelement, abgedichtet, mit 1-seitigem Gefälle	1200 x 900 x 70/85 mm	Stück	
	LTUBE9309	TUB-LINE COMBI GK Q1 1200* , Hartschaum-Gefälleelement, abgedichtet, mit 1-seitigem Gefälle	1200 x 1200 x 70/85 mm	Stück	
	LTUBE9310	TUB-WALL RT 3 900/200* , Hartschaum-Duschablaufelement mit eingebautem Wandablauf und loser Dichtmanschette 370 x 1300 mm, mit 3-seitigem Gefälle	200 x 900 x 70/85 mm	Stück	
	LTUBE9311	TUB-WALL RT 3 1200/200* , Hartschaum-Duschablaufelement mit eingebautem Wandablauf und loser Dichtmanschette 370 x 1300 mm, mit 3-seitigem Gefälle	200 x 1200 x 70/85 mm	Stück	
	LTUBE9312	TUB-LINE COMBI GK R3 1200/900* , Hartschaum-Gefälleelement, abgedichtet, mit 3-seitigem Gefälle	1200 x 900 x 70/85 mm	Stück	
	LTUBE9313	TUB-LINE COMBI GK Q3 1200* , Hartschaum-Gefälleelement, abgedichtet, mit 3-seitigem Gefälle	1200 x 1200 x 70/85 mm	Stück	
	LTUBE9319	TUB-WALL RT 1 H 1200/200* , Hartschaum-Duschablaufelement mit eingebautem Wandablauf und loser Dichtmanschette 370 x 1300 mm, mit 1-seitigem Gefälle, für den Einsatz auf Holzkonstruktionen	200 x 1200 x 20 mm	Stück	



LUX ELEMENTS fertigt individuelle Maßanfertigungen für TUB.

Hierzu zählen vom Standardprogramm abweichende Maße, Dicken, Formen etc. Nähere Infos siehe Seite 5.

Weiterführende Informationen zu TUB siehe www.luxelements.com.

Datenblätter, Montageanleitungen, Prüfzeugnisse und zusätzliche Broschüren unter „Downloads“, Videos unter „Praxis“ und auf YouTube.

LUX ELEMENTS – Systeme für Bad und Wellness

Private Spa

Hier finden Sie LUX ELEMENTS Standardprodukte für den privaten Spa-Bereich – ob zu Hause, im Hotel oder als abgetrennter Bereich innerhalb einer Wellnessanlage. Die Kabinen und Dusch-Bausätze kommen überall dort zum Einsatz, wo eine familiäre und vertraute Atmosphäre gewünscht ist.



Private Spa – Inhalt



Vorgefertigte Kabinen

Vorgefertigte Kabinen – MODUL-CAB	108
---	-----



Duschen

Runddusche – RELAX-RD	112
Schneckendusche – RELAX-SD	114
Raumspareckdusche – RELAX-RSE	116

Vorgefertigte Raumkonstruktionen **MODUL-CAB**

- Fester Bausatz für Kabinen bestehend aus Bodenelement, Wänden, Dach, Sitz, Zarge und Glastür
- Verschiedene Formen und Größen
- Komplettes Montagezubehör als Kit, abgestimmt auf Kabinenmaß

Zubehör (optional)

- Technisches Zubehör, z. B. Dampfeinlass, Installationspaneel oder Unterputzdose, siehe FIX ab Seite 128



■ MODUL-CAB – die Konstruktion

Ein Bausatz für eine Kabine aus der Produktgruppe MODUL setzt sich aus diesen Komponenten zusammen:

Dach (Dachform FLAT)

Wandkonstruktion als Bausatz

Flachzarge (DOOR-TZ F-S)

Glastür (DOOR-GT-F-TK)

Türknoopf (DOOR-TK)

Sitz (Bankform SOLO)

Bodenelement mit Aufnahmerahmen,
werkseitig abgedichtet

Technische Informationen zur Verbindung siehe Seite 123,
Bodenablaufsysteme siehe Seite 66–69

z. B. MODUL-CAB-Q 1180

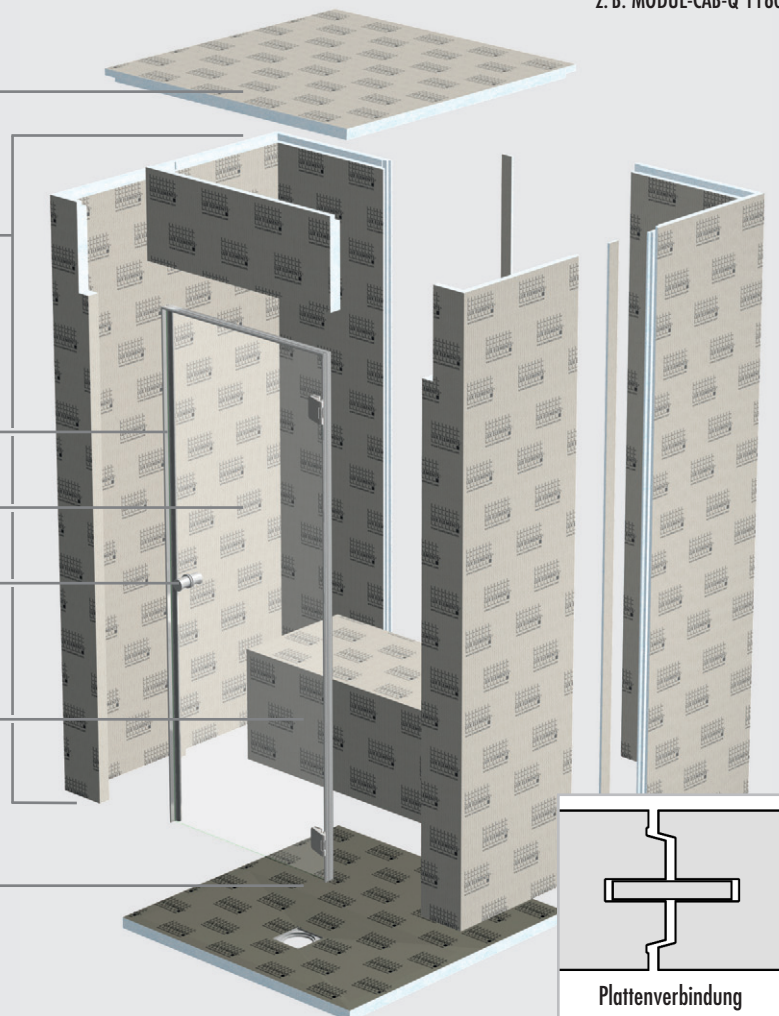

■ Designvarianten

MODUL-CAB-Q – quadratische Kabine mit einer Bank

Artikel	Abmessungen
MODUL-CAB-Q 1180	1180 x 1180 x 2390 mm
MODUL-CAB-Q 1450	1450 x 1450 x 2390 mm

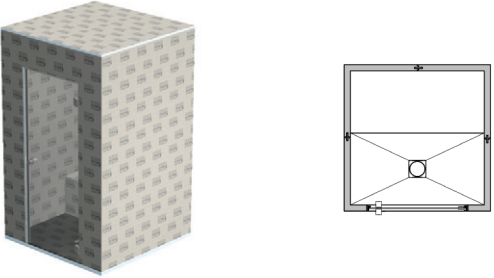

MODUL-CAB-F – 5-eckige Kabine mit zwei Sitzen

Artikel	Abmessungen
MODUL-CAB-F 1180	1180 x 1180 x 2390 mm
MODUL-CAB-F 1450	1450 x 1450 x 2390 mm

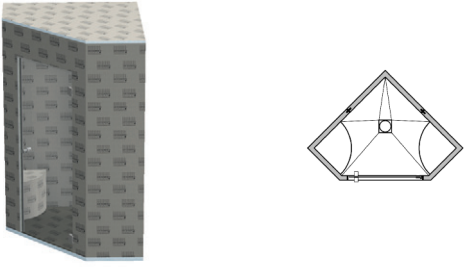

MODUL-CAB-R – rechteckige Kabine mit einer Bank

Artikel	Abmessungen
MODUL-CAB-R 1800/900	1800 x 900 x 2390 mm
MODUL-CAB-R 1800/1180	1800 x 1180 x 2390 mm

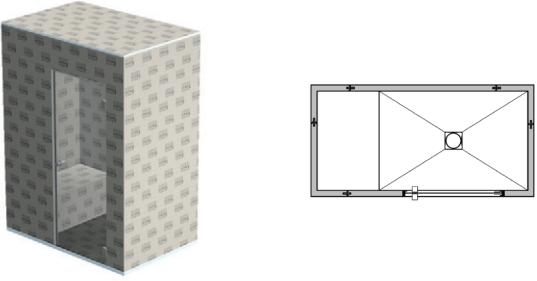

MODUL-CAB-R – rechteckige Kabine mit zwei Bänken

Artikel	Abmessungen
MODUL-CAB-R 2065/1180	2065 x 1180 x 2390 mm
MODUL-CAB-R 2370/1450	2370 x 1450 x 2390 mm

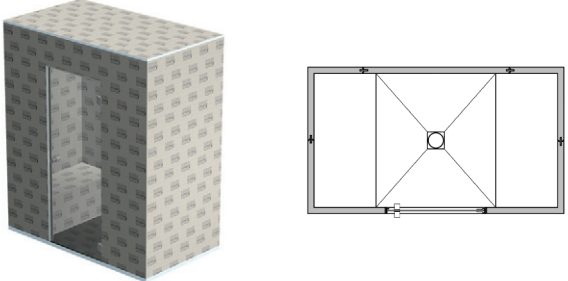

■ Zubehör

MODUL-KIT-CAB 1

Montage-Kit für Wände, Böden, Dächer und Sitzbänke bei:

- MODUL-CAB-Q 1180
- MODUL-CAB-F 1180
- MODUL-CAB-Q 1450
- MODUL-CAB-F 1450
- MODUL-CAB-R 1800/900
- MODUL-CAB-R 1800/1180
- MODUL-CAB-R 2065/1180



MODUL-KIT-CAB 2

Montage-Kit für Wände, Böden, Dächer und Sitzbänke bei:

- MODUL-CAB-R 2370/1450



■ PRODUKTDATEN – LUX ELEMENTS®-MODUL-CAB

MODUL-CAB, Dampfbadkonstruktion als Bausatz.
Bodenablauf-Stutzen siehe Bodenablaufsysteme (Seite 66–69).

ARTIKEL-NUMMER	ARTIKELBEZEICHNUNG / ARTIKELBESCHREIBUNG	ABMESSUNGEN LÄNGE x BREITE x HÖHE	EINHEIT	PREIS / EINHEIT €
----------------	--	-----------------------------------	---------	-------------------

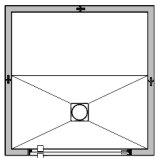

MODUL-CAB-Q – quadratische Kabine
MODUL-CAB-Q 1180
MODUL-CAB-Q 1450

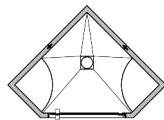

MODUL-CAB-F – 5-eckige Kabine
MODUL-CAB-F 1180
MODUL-CAB-F 1450

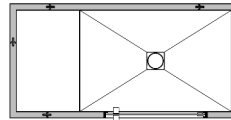

MODUL-CAB-R – rechteckige Kabine
MODUL-CAB-R 1800/900
MODUL-CAB-R 1800/1180

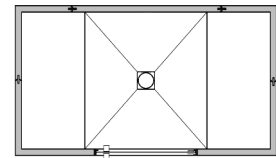



MODUL-CAB-R – rechteckige Kabine
MODUL-CAB-R 2065/1180
MODUL-CAB-R 2370/1450

	LMODE202001	MODUL-CAB-Q 1180 , quadratische Kabine als Bausatz, Wanddicke 50 mm, Wandhöhe 2390 mm, Dachform FLAT, DOOR-TZ F-S (Flachzarge) mit DOOR-GT-F-TK (Glastür, Anschlag links/rechts) und DOOR-TK (Türknoopf), mit eingebautem und eingedichtetem Bodenablauf-Aufnahmerahmen 135 x 135 mm, Bankform SOLO	1180 x 1180 x 2390 mm	Set	
	LMODE203001	MODUL-CAB-F 1180 , 5-eckige Kabine als Bausatz, Wanddicke 50 mm, Wandhöhe 2390 mm, Dachform FLAT, DOOR-TZ F-S (Flachzarge) mit DOOR-GT-F-TK (Glastür, Anschlag links/rechts) und DOOR-TK (Türknoopf), mit eingebautem und eingedichtetem Bodenablauf-Aufnahmerahmen 135 x 135 mm, Bankform SOLO Viertelkreis	1180 x 1180 x 2390 mm	Set	
	LMODE202002	MODUL-CAB-Q 1450 , quadratische Kabine als Bausatz, Wanddicke 50 mm, Wandhöhe 2390 mm, Dachform FLAT, DOOR-TZ F-S (Flachzarge) mit DOOR-GT-F-TK (Glastür, Anschlag links/rechts) und DOOR-TK (Türknoopf), mit eingebautem und eingedichtetem Bodenablauf-Aufnahmerahmen 135 x 135 mm, Bankform SOLO	1450 x 1450 x 2390 mm	Set	
	LMODE203002	MODUL-CAB-F 1450 , 5-eckige Kabine als Bausatz, Wanddicke 50 mm, Wandhöhe 2390 mm, Dachform FLAT, DOOR-TZ F-S (Flachzarge) mit DOOR-GT-F-TK (Glastür, Anschlag links/rechts) und DOOR-TK (Türknoopf), mit eingebautem und eingedichtetem Bodenablauf-Aufnahmerahmen 135 x 135 mm, Bankform SOLO Viertelkreis	1450 x 1450 x 2390 mm	Set	
	LMODE201001	MODUL-CAB-R 1800/900 , rechteckige Kabine als Bausatz, Wanddicke 50 mm, Wandhöhe 2390 mm, Dachform FLAT, DOOR-TZ F-S (Flachzarge) mit DOOR-GT-F-TK (Glastür, Anschlag links/rechts) und DOOR-TK (Türknoopf), mit eingebautem und eingedichtetem Bodenablauf-Aufnahmerahmen 135 x 135 mm, Bankform SOLO	1800 x 900 x 2390 mm	Set	
	LMODE201002	MODUL-CAB-R 1800/1180 , rechteckige Kabine als Bausatz, Wanddicke 50 mm, Wandhöhe 2390 mm, Dachform FLAT, DOOR-TZ F-S (Flachzarge) mit DOOR-GT-F-TK (Glastür, Anschlag links/rechts) und DOOR-TK (Türknoopf), mit eingebautem und eingedichtetem Bodenablauf-Aufnahmerahmen 135 x 135 mm, Bankform SOLO	1800 x 1180 x 2390 mm	Set	

Fortsetzung auf Seite 111

■ PRODUKTDATEN – LUX ELEMENTS®-MODUL-CAB

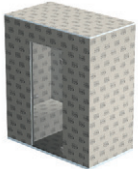
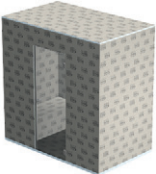
Verpackungsdaten auf Anfrage · Online-Kalkulator siehe Seite 7

	ARTIKEL-NUMMER	ARTIKELBEZEICHNUNG / ARTIKELBESCHREIBUNG	ABMESSUNGEN LÄNGE x BREITE x HÖHE	EINHEIT	PREIS / EINHEIT €
	LMODE201003	MODUL-CAB-R 2065/1180 , rechteckige Kabine als Bausatz, Wanddicke 50 mm, Wandhöhe 2390 mm, Dachform FLAT, DOOR-TZ F-S (Flachzarge) mit DOOR-GT-F-TK (Glastür, Anschlag links/rechts) und DOOR-TK (Türknopf), mit eingebautem und eingedichtetem Bodenablauf-Aufnahmerahmen 135 x 135 mm, 2x Bankform SOLO	2065 x 1180 x 2390 mm	Set	
	LMODE201004	MODUL-CAB-R 2370/1450 , rechteckige Kabine als Bausatz, Wanddicke 50 mm, Wandhöhe 2390 mm, Dachform FLAT, DOOR-TZ F-S (Flachzarge) mit DOOR-GT-F-TK (Glastür, Anschlag links/rechts) und DOOR-TK (Türknopf), mit eingebautem und eingedichtetem Bodenablauf-Aufnahmerahmen 135 x 135 mm, 2x Bankform SOLO	2370 x 1450 x 2390 mm	Set	
	LMODE204001	MODUL-KIT-CAB 1 , Montage-Kit für Wände, Böden, Dächer und Sitzbänke bei MODUL-CAB-Q 1180, -F 1180, -Q 1450, -F 1450, -R 1800/900, -R 1800/1180, -R 2065/1180: 10 Stück FIX-SD 80, 30 kg COL-AK, 6 Kartuschen COL-MK, 60 m ARM-100 SK, 3,5 kg DRY-ASK, 4 Stück DRY-DBIE, 5 m DRY-DB, 10 Hartholzkeile, 10 Montageklammern		Kit	
	LMODE204002	MODUL-KIT-CAB 2 , Montage-Kit für Wände, Böden, Dächer und Sitzbänke bei MODUL-CAB-R 2370/1450: 10 Stück FIX-SD 80, 30 kg COL-AK, 12 Kartuschen COL-MK, 90 m ARM-100 SK, 3,5 kg DRY-ASK, 4 Stück DRY-DBIE, 10 m DRY-DB, 10 Hartholzkeile, 10 Montageklammern		Kit	



Weiterführende Informationen zu MODUL siehe www.luxelements.com.

Datenblätter, Montageanleitungen, Prüfzeugnisse und zusätzliche Broschüren unter „Downloads“, Videos unter „Praxis“ und auf YouTube.

LUX ELEMENTS®-RELAX-BORD 50

Normgerechte Abdichtung für hoch belasteten Bereich gemäß DIN 18534, Teil 6



LUX ELEMENTS®-RELAX-RDW /-PA

Normgerechter Untergrund ohne weitere Abdichtung für privaten Duschbereich gemäß DIN 18534



Runddusche
RELAX-RD

- Bausatz für Runddusche (Boden, Wände, Decke)
- Duschbodenelement mit werkseitiger Abdichtung, werkseitigem Gefälle und Bodenablauf-Aufnahmerahmen
- Duschtrennwandelemente in 3 Segmenten mit stabiler Verbindung

Zubehör (optional)

- Rückseitig gerundetes Paneel zur Aufnahme der Armaturen RELAX-PA
- Abschlusselement für Kanten DECO-AE, siehe Seite 46
- Montage-Kits für Bausatz mit oder ohne Duschboden



	Maße	Ø
RELAX-DRD – Hartschaum-Deckenelement FLAT für RELAX-RDW		
Stärke	40 mm	1240 mm
RELAX-RDW – Hartschaum-Duschtrennwandelement als Bausatz in 3 Segmenten		
Gesamthöhe	2500 mm	
Materialstärke	80 mm	
Außen-Durchmesser	1240 mm	
Innen-Durchmesser	1080 mm	
Eingangsbreite (ohne AE)	ca. 560 mm	
Eingangsbreite (mit AE)	ca. 405 mm	
Flächenmaß innen	7,41 m ²	
Flächenmaß außen	8,05 m ²	
DECO-AE – Hartschaum-Abschlusselement, siehe Seite 46		
Länge	2500 mm	120 mm
RELAX-BORD 50 – Hartschaum-Duschbodenelement passend für RELAX-RDW		
Stärke	30/45 mm	1240 mm
Flächenmaß Boden	0,92 m ²	
RELAX-UBORD 50 – Unterbauelement für RELAX-BORD 50		
Stärke	55 mm	1240 mm

Hinweis für die Duschtürenmontage: Wenn die Montage einer Duschtür vorgesehen ist, kann werkseitig nach Maßangabe eine Hartkunststoffeinlage FIX-PRO-MAK (siehe Seite 16) zur Aufnahme der Türbefestigung vormontiert werden.

■ Bausatz Runddusche RELAX-RD

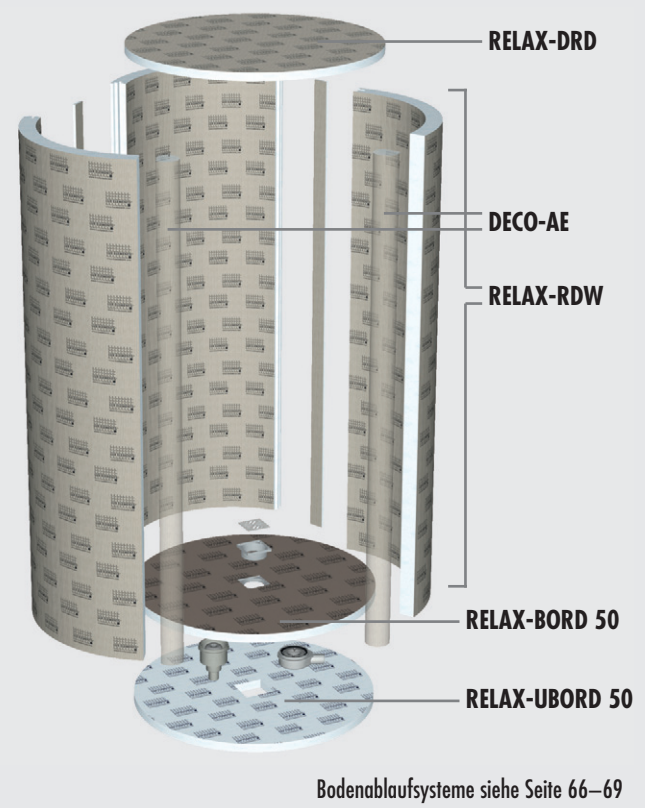

Bodenablaufsysteme siehe Seite 66–69

■ **PRODUKTDATEN – LUX ELEMENTS®-RELAX-RD**

Verpackungsdaten siehe S. 164 · * normgerecht nach DIN 18534

ARTIKEL-NUMMER	ARTIKELBEZEICHNUNG / ARTIKELBESCHREIBUNG	ABMESSUNGEN LÄNGE x BREITE x HÖHE	EINHEIT	PREIS / EINHEIT €

	LREL4001	RELAX-BORD 50* , Hartschaum-Duschbodenelement, mit eingebautem und eingedichtetem Bodenablauf-Aufnahmerahmen 135 x 135 mm in der Mitte, für Runddusche RELAX-RDW, Bodenablauf-Stützen siehe Bodenablaufsysteme (Seite 66–69)	∅ 1240 x 30/45 mm	Stück	
	LREL4002	RELAX-UBORD 50 , Unterbauelement für RELAX-BORD 50, rund	∅ 1240 x 55 mm	Stück	
	LREL4000	RELAX-RDW* , Hartschaum-Duschtrennwandelement passend zu RELAX-BORD 50, rund, Wanddicke 80 mm, als Bausatz in 3 Segmenten	Innendurchmesser: 1080 mm; Höhe: 2500 mm	Set	
	LREL4005	RELAX-PA* , Paneel, rückseitig gerundet mit eingearbeitetem FIX-PRO-MAK Streifen zur Befestigung von Duschstange und Accessoires	2500 x 350 x 34/5 mm	Stück	
	LREL4003	RELAX-DRD , Hartschaum-Deckenelement FLAT für RELAX-RD	∅ 1240 mm x 40 mm	Stück	
	LDECE3003	DECO-AE , Abschlusselement Kanten	∅ 120 mm, Länge 2500 mm	Stück	
	LREL4006	RELAX-KIT RDM , Montage-Kit für RELAX-RD mit RELAX-BORD 50: 10 m ARM-100 SK, 4 Kartuschen COL-MK, 5 x 5 kg COL-AK		Kit	
	LREL4007	RELAX-KIT RDO , Montage-Kit für RELAX-RD ohne Boden: 10 m ARM-100 SK, 3 Kartuschen COL-MK, 3 x 5 kg COL-AK		Kit	

+ LUX ELEMENTS fertigt individuelle Maßanfertigungen für RELAX. Hierzu zählen vom Standardprogramm abweichende Maße, Dicken, Formen etc. Nähere Infos siehe Seite 5.

+ Weiterführende Informationen zu RELAX siehe www.luxelements.com. Datenblätter, Montageanleitungen, Prüfzeugnisse und zusätzliche Broschüren unter „Downloads“, Videos unter „Praxis“ und auf YouTube.

LUX ELEMENTS®-RELAX-BOSD 50 L/R

Normgerechte Abdichtung für hoch belasteten Bereich gemäß DIN 18534, Teil 6



LUX ELEMENTS®-RELAX-SDW /-PA

Normgerechter Untergrund ohne weitere Abdichtung für privaten Duschbereich gemäß DIN 18534



Schneckendusche

RELAX-SD

- Bausatz für Schneckendusche (Boden, Wände, Decke)
- Duschbodenelement mit werkseitiger Abdichtung, werkseitigem Gefälle und Bodenablauf-Aufnahmerahmen
- Duschtrennwandelemente in 6 Segmenten mit stabiler Verbindung

Zubehör (optional)

- Rückseitig gerundetes Panel zur Aufnahme der Armaturen RELAX-PA
- Abschlusselement für Kanten DECO-AE, siehe Seite 46
- Montage-Kits für Bausatz mit oder ohne Duschboden

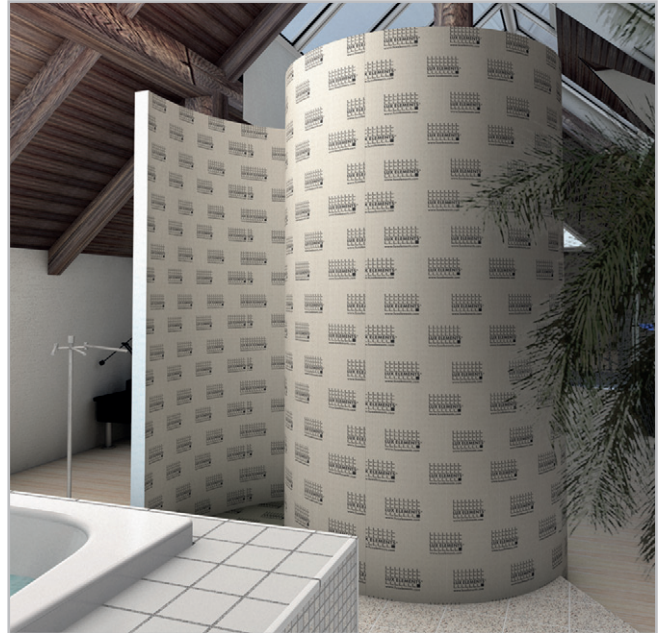

	Maße	∅
RELAX-DSD – Hartschaum-Deckenelement FLAT für RELAX-SDW		
Stärke	40 mm	
RELAX-SDW – Hartschaum-Duschtrennwandelement als Bausatz in 6 Segmenten		
Gesamthöhe	2500 mm	
Gesamtbreite	1965 mm	
Gesamttiefe	1440 mm	
Breite/innen	1805 mm	
Tiefe/innen	1280 mm	
Eingangsbreite	ca. 636 mm	
Materialstärke	80 mm	
Flächenmaß innen	11,79 m ²	
Flächenmaß außen	12,64 m ²	
DECO-AE – Hartschaum-Abschlusselement, siehe Seite 46		
Länge	2500 mm	120 mm
RELAX-BOSD 50 L/R – Hartschaum-Duschbodenelement passend für RELAX-RSW		
Stärke	30/45 mm	
Flächenmaß Boden	1,71 m ²	
RELAX-UBOSD 50 L/R – Unterbauelement für RELAX-BOSD 50 L/R		
Stärke	55 mm	

■ Bausatz Schneckendusche RELAX-SD

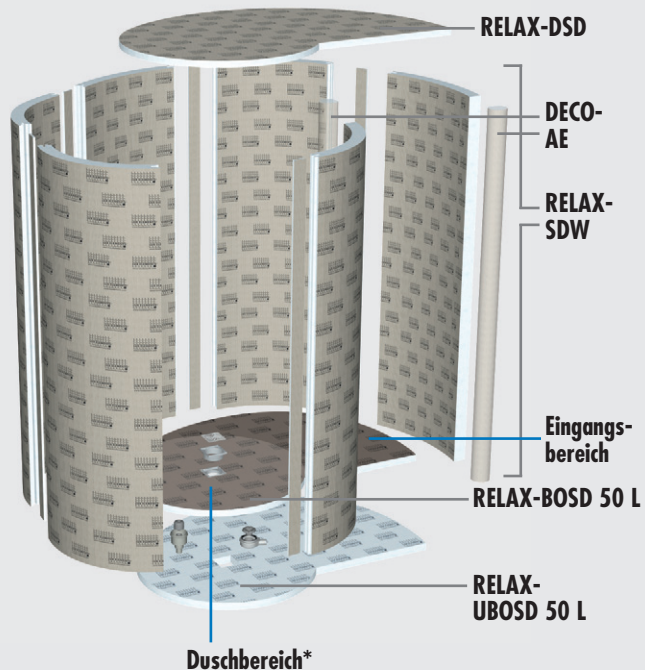

Bodenablaufsysteme siehe Seite 66–69

*Hinweis: Die Armaturen sind im Duschbereich anzuordnen.

■ PRODUKTDATEN – LUX ELEMENTS®-RELAX-SD

Verpackungsdaten siehe S. 164 · * normgerecht nach DIN 18534

ARTIKEL-NUMMER	ARTIKELBEZEICHNUNG / ARTIKELBESCHREIBUNG	ABMESSUNGEN LÄNGE x BREITE x HÖHE	EINHEIT	PREIS / EINHEIT €
----------------	--	-----------------------------------	---------	-------------------

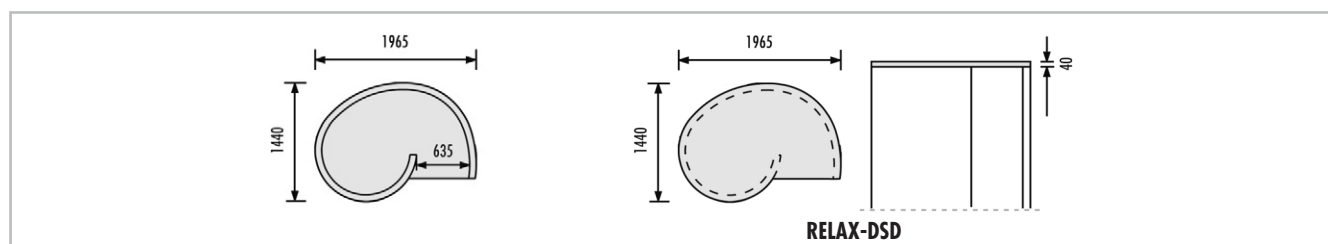

<p>RELAX-SDW</p> <p>RELAX-BOSD 50 L RELAX-UBOSD 50 L</p>	LREL5001	RELAX-BOSD 50 L* , Hartschaum-Duschbodenelement, Flächenmaß Boden 1,71 m ² , mit eingebautem und eingedichtetem Bodenablauf-Aufnahmerahmen 135 x 135 mm, linksdrehend, für Schneckendusche RELAX-SDW, Bodenablauf-Stützen siehe Bodenablaufsysteme (Seite 66–69)	1965 x 1440 x 30/45 mm	Stück	
	LREL5002	RELAX-UBOSD 50 L , Unterbauelement für RELAX-BOSD 50 L, linksdrehend	1965 x 1440 x 55 mm	Stück	
	LREL5003	RELAX-BOSD 50 R* , Hartschaum-Duschbodenelement, Flächenmaß Boden 1,71 m ² , mit eingebautem und eingedichtetem Bodenablauf-Aufnahmerahmen 135 x 135 mm, rechtsdrehend, für Schneckendusche RELAX-SDW, Bodenablauf-Stützen siehe Bodenablaufsysteme (Seite 66–69)	1965 x 1440 x 30/45 mm	Stück	
	LREL5004	RELAX-UBOSD 50 R , Unterbauelement für RELAX-BOSD 50 R, rechtsdrehend	1965 x 1440 x 55 mm	Stück	
	LREL5000	RELAX-SDW* , Hartschaum-Duschtrennwandelement passend zu RELAX-BOSD 50 R und L, Schneckenform, Wanddicke 80 mm, als Bausatz in 6 Segmenten	2500 mm hoch	Set	
	LREL4005	RELAX-PA* , Paneel, rückseitig gerundet mit eingearbeitetem FIX-PRO-MAK Streifen zur Befestigung von Duschstange und Accessoires	2500 x 350 x 34/5 mm	Stück	
	LREL5005	RELAX-DSD Hartschaum-Deckenelement FLAT für RELAX-SD	40 mm dick	Stück	
	LDECE3003	DECO-AE , Abschlusselement Kanten	∅ 120 mm, Länge 2500 mm	Stück	
	LREL5008	RELAX-KIT SDM , Montage-Kit für RELAX-SD mit BOSD 50: 30 m ARM-100 SK, 8 Kartuschen COL-MK, 2 x 25 kg COL-AK		Kit	
	LREL5009	RELAX-KIT SDO , Montage-Kit für RELAX-SD ohne Boden: 30 m ARM-100 SK, 5 Kartuschen COL-MK, 4 x 5 kg COL-AK		Kit	

LUX ELEMENTS fertigt individuelle Maßanfertigungen für RELAX. Hierzu zählen vom Standardprogramm abweichende Maße, Dicken, Formen etc. Nähere Infos siehe Seite 5.

Weiterführende Informationen zu RELAX siehe www.luxelements.com. Datenblätter, Montageanleitungen, Prüfzeugnisse und zusätzliche Broschüren unter „Downloads“, Videos unter „Praxis“ und auf YouTube.

LUX ELEMENTS®-RELAX-BORSE 50 L/R

Normgerechte Abdichtung für hoch belasteten Bereich gemäß DIN 18534, Teil 6



LUX ELEMENTS®-RELAX-RSE-H/-A

Normgerechter Untergrund ohne weitere Abdichtung für privaten Duschbereich gemäß DIN 18534



Raumspareckdusche

RELAX-RSE

- Bausatz für Eckdusche mit 2 versetzten Wänden (Boden, Wand)
- Duschbodenelement mit werkseitiger Abdichtung, werkseitigem Gefälle und Bodenablauf-Aufnahmerahmen
- Duschtrennwandelemente Hoch/Hoch oder Hoch/Halbhoch + Ablage

Zubehör (optional)

- Abschlusselement für Kanten DECO-AE, siehe Seite 46
- Montage-Kits für Bausatz mit oder ohne Duschboden



	Maße RSE H	Maße RSE A
RELAX-RSE – 2 Hartschaum-Duschtrennwandelemente als Bausatz RSE H: 2 Hartschaum-Duschtrennwandelemente (je 2500 mm hoch) / RSE A: 2 Hartschaum-Duschtrennwandelemente (2500 mm, 1200 mm + Ablage)		
Gesamthöhe	2500 mm	2500 mm
Gesamtbreite	1850 mm	
Gesamtbreite Wände		1850 mm
Gesamtbreite inkl. Ablage		1950 mm
Gesamttiefe	1130 mm	1130 mm
Breite/innen	1770 mm	1770 mm
Tiefe/innen	1050 mm	1050 mm
Eingangsbreite	640 mm	640 mm
Materialstärke	80 mm	80 mm
Flächenmaß innen	6,12 m ²	4,54 m ²
Flächenmaß außen	6,02 m ²	4,60 m ²
	Maße	Ø
DECO-AE – Hartschaum-Abschlusselement, siehe Seite 46, bei Nutzung der Ablage ist die Verwendung von DECO-AE auf der halbhohen Seite nicht möglich.		
Länge	2500 mm	120 mm
RELAX-BORSE 50 L/R – Hartschaum-Duschbodenelement passend für RELAX-RSE H und RELAX-RSE A		
Stärke	30/45 mm	
Flächenmaß Boden	1,83 m ²	
RELAX-UBORSE 50 L/R – Unterbauelement für RELAX-BORSE 50 L/R		
Stärke	55 mm	

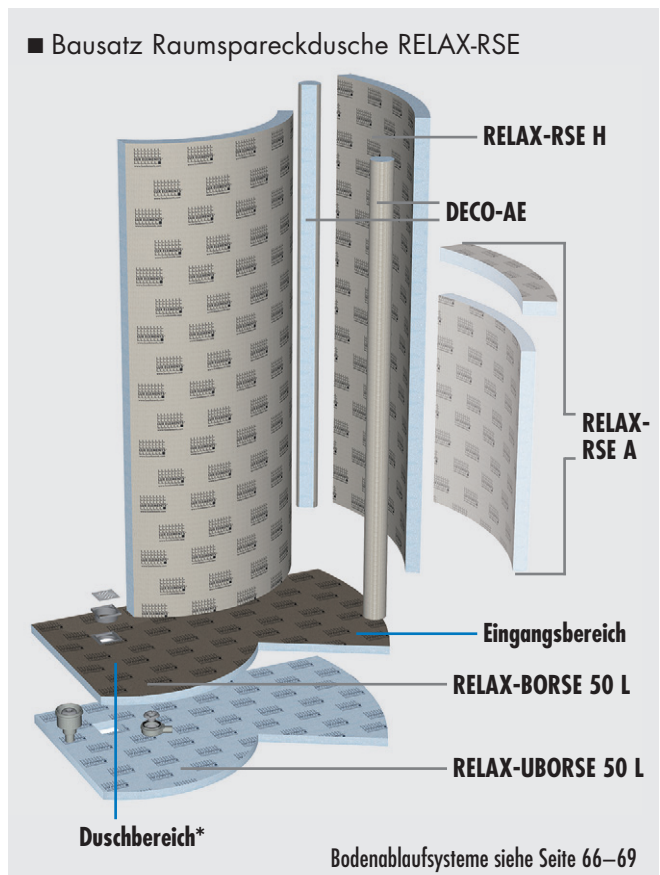

*Hinweis: Die Armaturen sind im Duschbereich anzuordnen.

■ **PRODUKTDATEN – LUX ELEMENTS®-RELAX-RSE**

Verpackungsdaten siehe S. 164 · * normgerecht nach DIN 18534

	ARTIKEL-NUMMER	ARTIKELBEZEICHNUNG / ARTIKELBESCHREIBUNG	ABMESSUNGEN LÄNGE x BREITE x HÖHE	EINHEIT	PREIS / EINHEIT €
	LREL6002	RELAX-BORSE 50 L* , Hartschaum-Duschbodenelement, mit eingebautem und eingedichtetem Bodenablauf-Aufnahmerahmen 135 x 135 mm, linksdrehend, für Raumpareckdusche RELAX-RSE-H und RELAX-RSE-A, Bodenablauf-Stützen siehe Bodenablaufsysteme (Seite 66–69)	1850 x 1130 x 30/45 mm	Stück	
	LREL6003	RELAX-UBORSE 50 L , Unterbauelement für RELAX-BORSE 50 L, linksdrehend	1850 x 1130 x 55 mm	Stück	
	LREL6004	RELAX-BORSE 50 R* , Hartschaum-Duschbodenelement, mit eingebautem und eingedichtetem Bodenablauf-Aufnahmerahmen 135 x 135 mm, rechtsdrehend, für Raumpareckdusche RELAX-RSE-H und RELAX-RSE-A, Bodenablauf-Stützen siehe Bodenablaufsysteme (Seite 66–69)	1850 x 1130 x 30/45 mm	Stück	
	LREL6005	RELAX-UBORSE 50 R , Unterbauelement für RELAX-BORSE 50 R, rechtsdrehend	1850 x 1130 x 55 mm	Stück	
	LREL6000	RELAX-RSE-H* , 2 Hartschaum-Duschtrennwandelemente, je 2500 mm hoch, 80 mm dick, passend für RELAX-BORSE 50 L+R, Wanddicke 80 mm, als Bausatz	2500/2500 mm hoch, 80 mm dick	Set	
	LREL6001	RELAX-RSE-A* , 2 Hartschaum-Duschtrennwandelemente, 1 x 2500 mm hoch, 1 x 1200 mm hoch plus Ablage, passend für RELAX-BORSE 50 L und R, Wanddicke 80 mm, als Bausatz	2500/1200 mm hoch, 80 mm dick	Set	
	LDECE3003	DECO-AE , Abschlusselement Kanten	∅ 120 mm, Länge 2500 mm	Stück	
LREL6006	RELAX-KIT RSEM , Montage-Kit für RELAX-RSE mit RELAX-BORSE 50: 10 m ARM-100 SK, 4 Kartuschen COL-MK, 30 kg COL-AK, 10 m DRY-DB, 1 Stück DRY-DBIE, 3,5 kg DRY-ASK		Kit		
LREL6007	RELAX-KIT RSEO , Montage-Kit für RELAX-RSE ohne Boden: 10 m ARM-100 SK, 2 Kartuschen COL-MK, 3 x 5 kg COL-AK		Kit		



LUX ELEMENTS fertigt individuelle Maßanfertigungen für RELAX.

Hierzu zählen vom Standardprogramm abweichende Maße, Dicken, Formen etc. Nähere Infos siehe Seite 5.



Weiterführende Informationen zu RELAX siehe www.luxelements.com.

Datenblätter, Montageanleitungen, Prüfzeugnisse und zusätzliche Broschüren unter „Downloads“, Videos unter „Praxis“ und auf YouTube.

LUX ELEMENTS – Systeme für Bad und Wellness

Wellnessanlagen

Hier finden Sie LUX ELEMENTS Produkte für individuelle Wellnessanlagen im öffentlichen oder privaten Bereich.

Bei der Planung des Projekts gibt es diese Möglichkeiten:

- Wählen Sie die gewünschten Produkte aus vorgegebenen Standarddesigns und Technikkomponenten, legen Sie die Abmessungen fest und kombinieren Sie diese Artikel
- Planen Sie Ihren individuellen Wellnessbereich komplett frei
- Kombinieren Sie Ihre freie Planung mit Standardprodukten



Wellnessanlagen – Inhalt

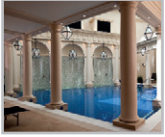

Für jeden Bedarf das Richtige – Wellnessanlagen	120
Unsere Kompetenz für Ihr Projekt – Von der Planung zum Objekt	121

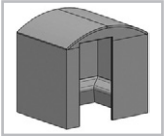

Individuelle Raumkonstruktionen

Individuelle Raumkonstruktionen – CONCEPT-ROOM	122
Wände – CONCEPT-ROOM-WA	124
Alu-Türzargen und Glastüren – CONCEPT-DOOR	126
Glas- und Profilkonstruktionen – CONCEPT-DOOR-GF	126
Technisches Zubehör – FIX	128
Boden- und Unterbauelemente – CONCEPT-ROOM-BO und CONCEPT-ROOM-UBO	132
Dächer – CONCEPT-ROOM-DA	134
Sitzvarianten – CONCEPT-BA	136
Heizung – CONCEPT-EH/-WH	140
Beleuchtung – CONCEPT-LL	142
Sound – CONCEPT-KSW	142

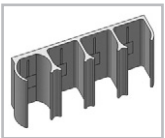

Duschanlagen

Duschanlagen – RELAX-PLUS SHOWER	144
--	-----

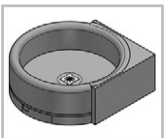

Becken und Pools

Pools – CONCEPT-BE PO	146
Poolerbauten – CONCEPT-BE PK	146
Treppen – CONCEPT-BE TR	146
Kinderplanschbecken – CONCEPT-BE KB	146
Tauchbecken – CONCEPT-BE TB	146
Rinnenkörper / Überlaufrippen – CONCEPT-BE RI	146



Möbel

Ruheliegen – RELAX-RL-PLUS	148
Massagetische – RELAX-MT-PLUS	148
Fußbecken – RELAX-FB-PLUS	148
Brunnen – DECO-B-PLUS	148
Treppe / Podest – RELAX-TP PLUS	148
Trennwand – RELAX-TW PLUS	148
Hohlkehlen – DECO-HK-PLUS	148
Rundsäule, Halbsäule, Viertelkreis-Säule – DECO-PM R/H/V-PLUS	148
Ruheliegen – RELAX-RL	150

Für jeden Bedarf das Richtige **Wellnessanlagen**

Mit Hartschaum-Trägerelementen lassen sich komplette Wellnessanlagen sowohl für den privaten als auch für den öffentlichen Bereich gestalten. Dabei sind den Ideen kaum Grenzen gesetzt.

In Bezug auf die Gestaltung bietet LUX ELEMENTS dem Planer wichtige Vorteile:

- Wahl zwischen Standardprodukten und individuellen Anfertigungen oder Kombination aus beidem
- Runde Formen und große Abmessungen dank flexibler Fertigungsmethoden
- Alle Komponenten aus einer Hand für ein harmonisches Gesamtbild
- Optimaler Untergrund für individuelle Oberflächengestaltung mit Fliesen oder Putz
- Umfangreiches technisches Zubehör und Montage-material
- Kombinierbar mit Glas- und Metallkonstruktionen

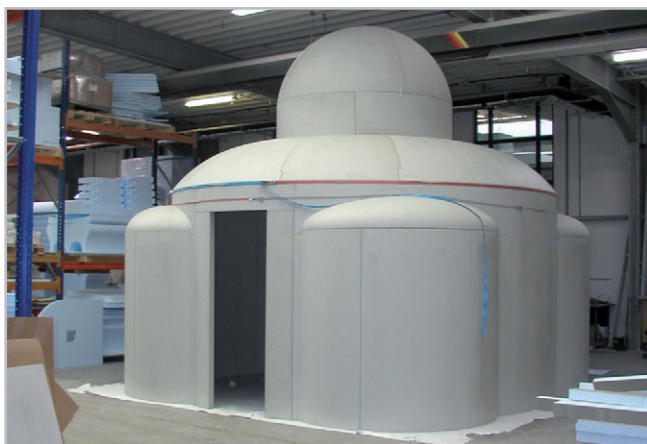
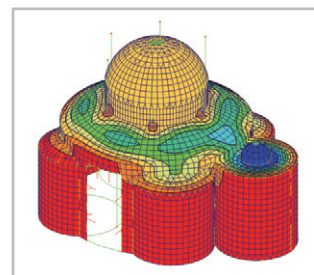
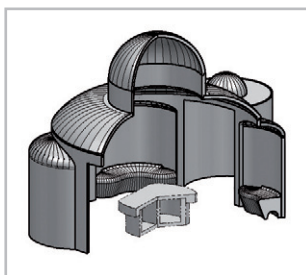

Unsere Kompetenz für Ihr Projekt Von der Planung zum Objekt

Bei der Objektplanung begleiten wir den Kunden von Anfang an:

- Idee, Skizze oder detaillierte Planung vom Kunden
- Hilfestellung von LUX ELEMENTS bei Detailfragen
- Anfertigen einer technischen Freigabezeichnung mit 3-D Ansicht bei LUX ELEMENTS
- Bei Bedarf kümmert sich LUX ELEMENTS um eine statische Berechnung
- Fertigung der einzelnen Bauteile exakt nach Planungsvorgaben
- Werkseitige Installationsarbeiten für eine kürzere Montagezeit
- Testaufbau bei LUX ELEMENTS und Nummerierung der Bauteile
- Lieferung zur Baustelle in Segmenten
- Schnelle Montage der vorkonfektionierten Bauteile durch den Verarbeiter

LUX ELEMENTS bietet:

- Hohe Qualität durch Kontrolle aller Fertigungsstufen von Schaumproduktion über Zuschnitt und Beschichtung im eigenen Werk
- Langjährige Erfahrung im internationalen Wellnessmarkt

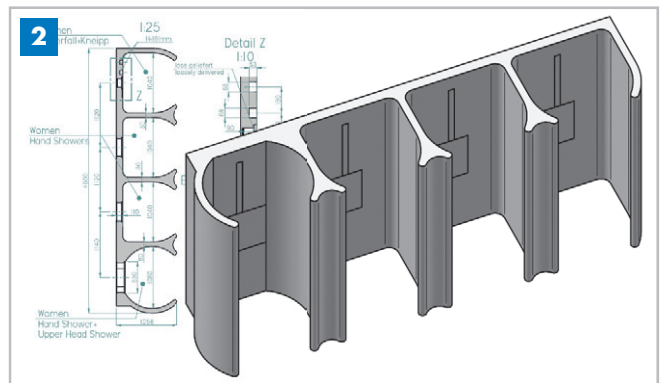

Individuelle Raumkonstruktionen **CONCEPT-ROOM**

- Frei kombinierbarer Bausatz für Kabinen bestehend aus einzelnen Komponenten
- Passende Heizungstechnik und Beleuchtung
- Komplettes Montagezubehör als Kit, abgestimmt auf Kabinenmaß
- Optionales technisches Zubehör z. B. Dampfeinlass, Installationspaneel oder Unterputzdose

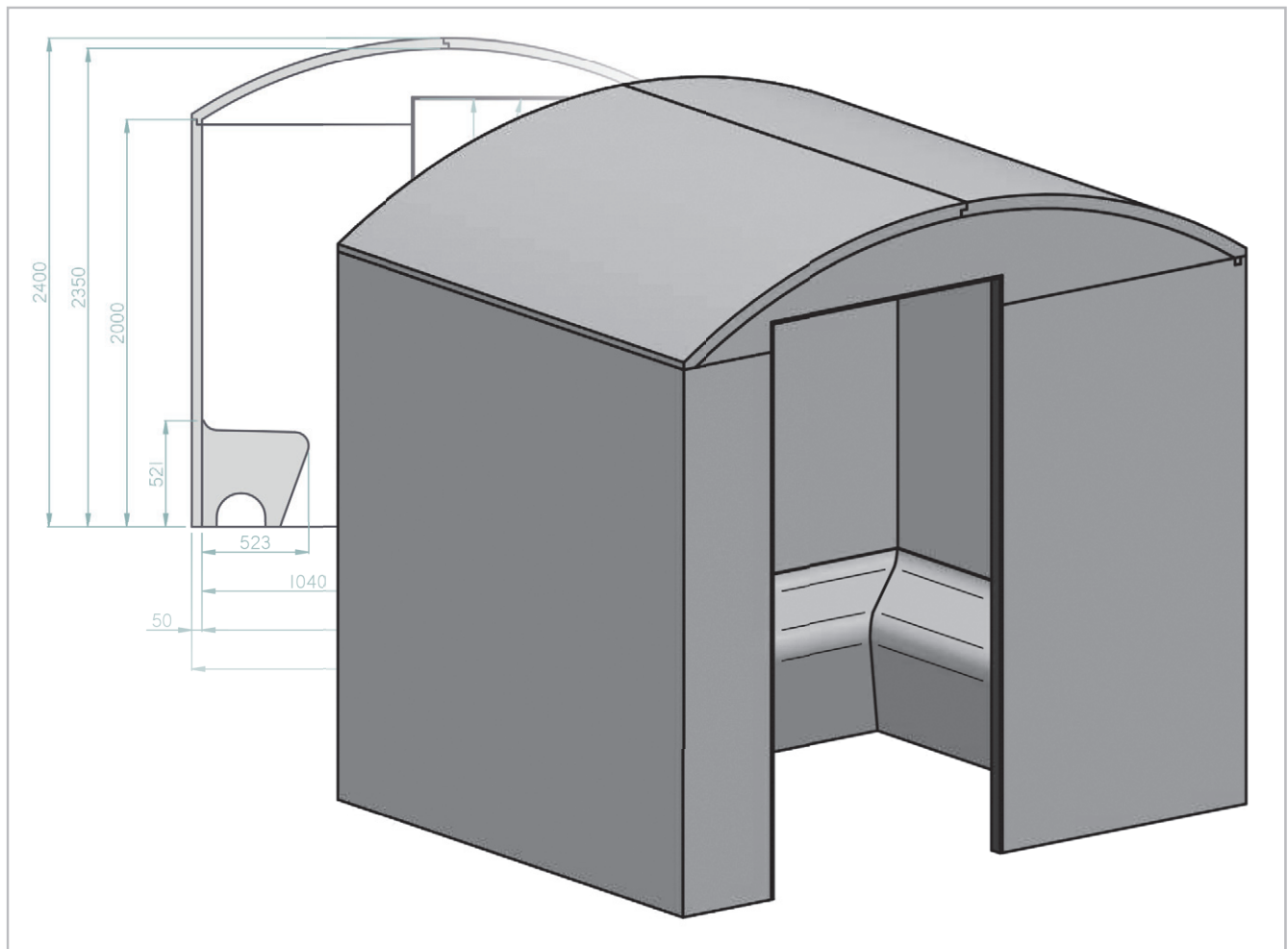

Technische Information zu Verbindungen

Die Konstruktionsweise bei der Verbindung der einzelnen Bauteile bietet entscheidende Vorteile:

- Besonders stabile Plattenverbindung durch Nut+Feder Prinzip
- Selbstnivellierende Plattenverbindung durch V-Fräsung
- Schnelle und einfache Montage durch optimale Passgenauigkeit der Elemente
- Hohe Produktionsgenauigkeit durch den Einsatz modernster Schneidtechnologien
- Stabile Befestigungsmöglichkeit für das Türprofil durch FIX-PRO-MAK über die gesamte Plattenbreite
- Flexible Wandhöhe: Plattenlänge bis 2500 mm, höhere Wände möglich durch Wanderhöhung

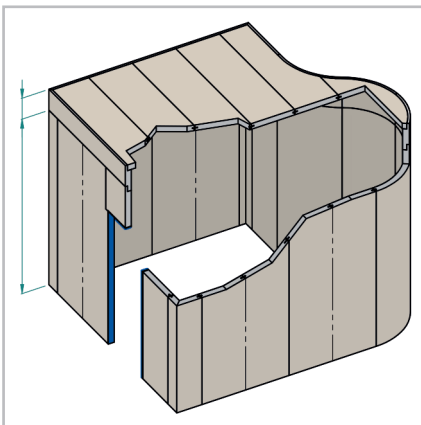

Flexible Wandhöhe: höhere Wände möglich durch Wanderhöhung

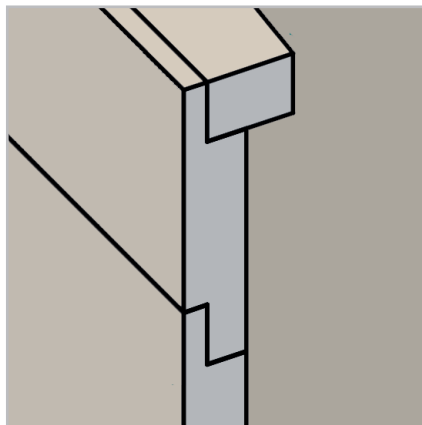

Wanderhöhung und Dachauflage mit Stufenfalz

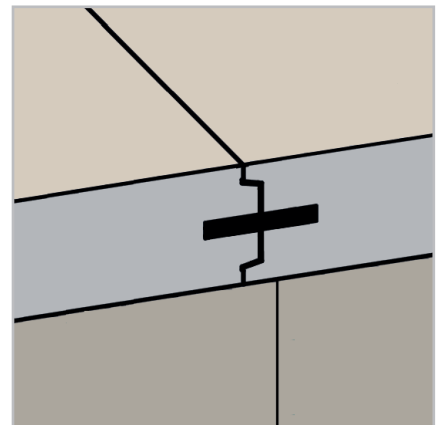

Plattenverbindung aus Feder und V-Fräsung

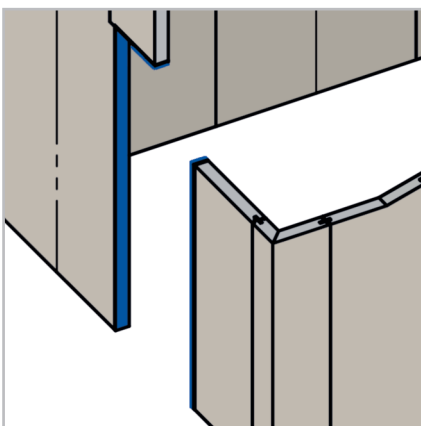

FIX-PRO-MAK 80 mm, umlaufend an 3 Seiten der Türöffnung

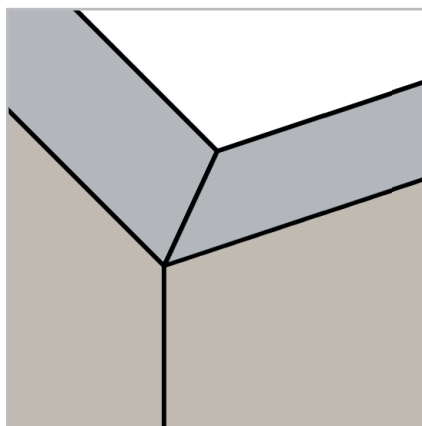

Ecken werkseitig verklebt

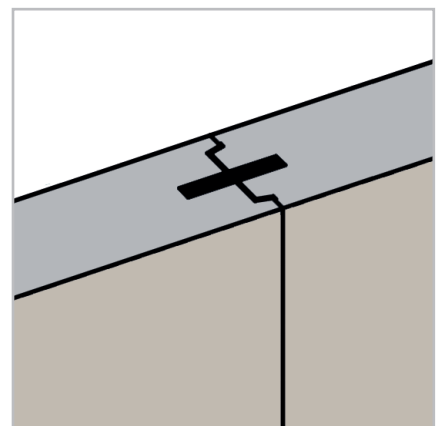

Plattenverbindung aus Feder und V-Fräsung

Gerade Wände

CONCEPT-ROOM-WA G

- Wände aus geraden Hartschaum-Trägerelementen für quadratische oder rechteckige Räume
- Wanddicke 50 oder 80 mm
- Optional erhältliche Montage-Kits in verschiedenen Varianten, abhängig von der Größe

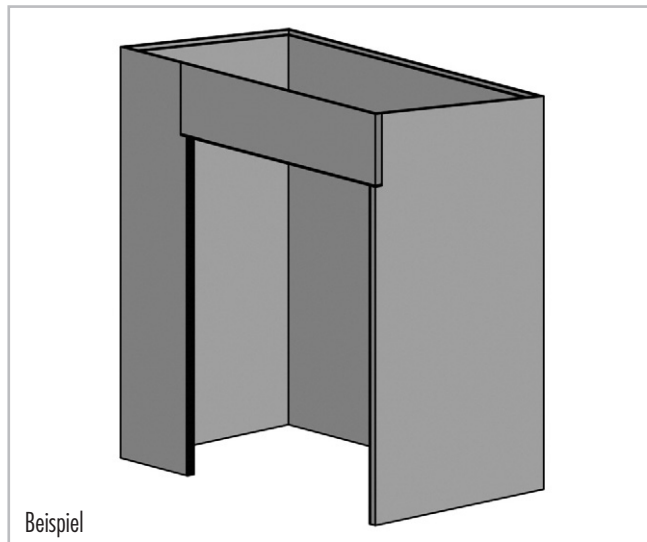

Beispiel

Gerade Wände kombiniert mit Glaseinbauteilen

CONCEPT-ROOM-WA GF

- Wände aus geraden Hartschaum-Trägerelementen für quadratische oder rechteckige Räume, kombiniert mit Glaseinbauteilen
- Wanddicke 50 oder 80 mm
- Optional erhältliche Montage-Kits in verschiedenen Varianten, abhängig von der Größe

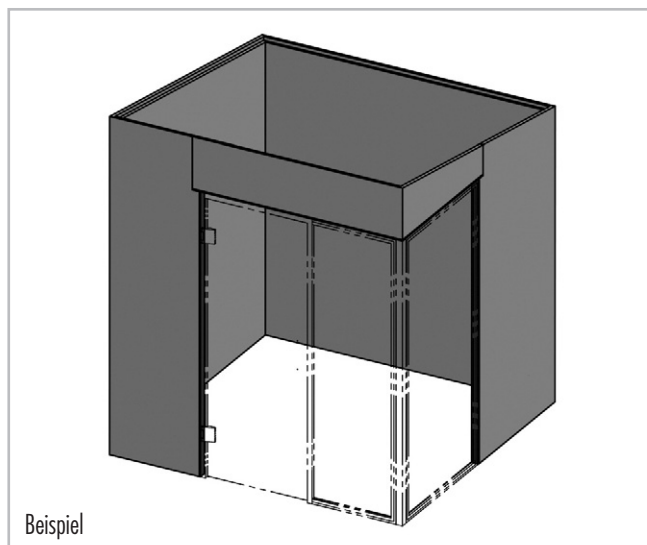

Beispiel

Wände in Freiform

CONCEPT-ROOM-WA R



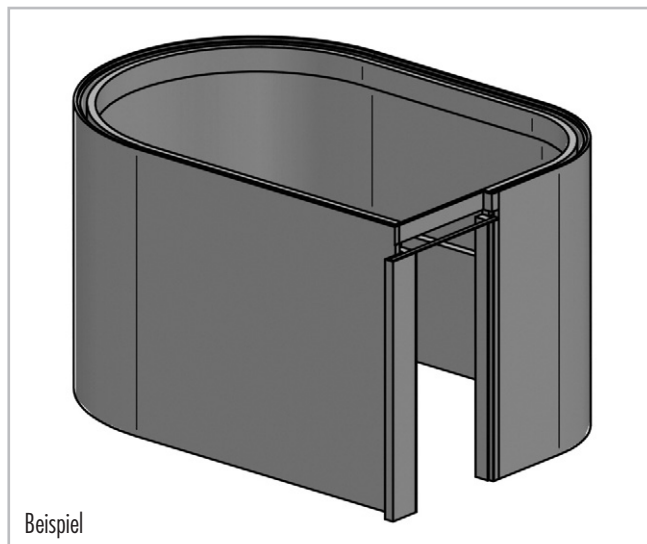

- Wände aus gerundeten oder geraden Hartschaum-Trägerelementen für alle Raumformen
- Wanddicke 50 oder 80 mm
- Kombinierbar mit Glaseinbauteilen
- Optional erhältliche Montage-Kits in verschiedenen Varianten, abhängig von der Größe

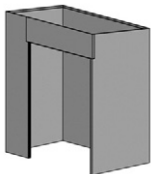
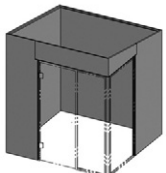

Beispiel

■ PRODUKTDATEN – LUX ELEMENTS®-CONCEPT-ROOM-WA

Verpackungsdaten auf Anfrage

	ARTIKEL-NUMMER	ARTIKELBEZEICHNUNG / ARTIKELBESCHREIBUNG	EINHEIT	PREIS / EINHEIT €
	LCONWA50xxxx.G	CONCEPT-ROOM-WA G.50 , Wände aus geraden Hartschaum-Trägerelementen für quadratische oder rechteckige Räume, Wanddicke 50 mm	Stück	
	LCONWA80xxxx.G	CONCEPT-ROOM-WA G.80 , Wände aus geraden Hartschaum-Trägerelementen für quadratische oder rechteckige Räume, Wanddicke 80 mm	Stück	
	LCONWA50xxxx.GF	CONCEPT-ROOM-WA GF.50 , Wände aus geraden Hartschaum-Trägerelementen für quadratische oder rechteckige Räume, kombiniert mit Glaseinbauteilen, Wanddicke 50 mm	Stück	
	LCONWA80xxxx.GF	CONCEPT-ROOM-WA GF.80 , Wände aus geraden Hartschaum-Trägerelementen für quadratische oder rechteckige Räume, kombiniert mit Glaseinbauteilen, Wanddicke 80 mm	Stück	
	LCONWA50xxxx.R	CONCEPT-ROOM-WA R.50 , Wände aus gerundeten oder geraden Hartschaum-Trägerelementen für alle Raumformen, Wanddicke 50 mm	Stück	
	LCONWA80xxxx.R	CONCEPT-ROOM-WA R.80 , Wände aus gerundeten oder geraden Hartschaum-Trägerelementen für alle Raumformen, Wanddicke 80 mm	Stück	
	LCONKIT6001	CONCEPT-KIT-WA 1 , Montage-Kit für Wände, Dächer und Sitzbänke, ausreichend bis ca. 4 m ² Grundfläche: 20 Stück FIX-SD 80, 40 kg COL-AK, 12 Kartuschen COL-MK, 90 m ARM-100 SK, 15 Hartholzkeile, 15 Montageklammern	Kit	
	LCONKIT6002	CONCEPT-KIT-WA 2 , Montage-Kit für Wände, Dächer und Sitzbänke, ausreichend von ca. 4 m ² bis ca. 9 m ² Grundfläche: 40 Stück FIX-SD 80, 75 kg COL-AK, 18 Kartuschen COL-MK, 120 m ARM-100 SK, 15 Hartholzkeile, 15 Montageklammern	Kit	
	LCONKIT6201	CONCEPT-KIT-WA 3 , Montage-Kit für Wände, Dächer und Sitzbänke, ausreichend von ca. 9 m ² bis ca. 14 m ² Grundfläche: 50 Stück FIX-SD 80, 95 kg COL-AK, 24 Kartuschen COL-MK, 180 m ARM-100 SK, 15 Hartholzkeile, 15 Montageklammern	Kit	



Weiterführende Informationen zu CONCEPT siehe www.luxelements.com.

Datenblätter, Montageanleitungen, Prüfzeugnisse und zusätzliche Broschüren unter „Downloads“, Videos unter „Praxis“ und auf YouTube.

Alu-Türzargen und Glastüren **CONCEPT-DOOR**

Alu-Türzargen – DOOR-TZ B/F

- Alu-Türzargen auf Maß gefertigt, Oberfläche edelstahlähnlich geschliffen, eloxiert, mit Schließtechnik und Glastürbändern
- Blockprofil oder Flachprofil (auch als Standardmaß)

Glastür – CONCEPT-DOOR-GT

- ESG 8 mm auf Maß gefertigt oder als Standardmaß
- Inklusive Bohrung für Türkopf oder Griffstange

Alu-Türknoopf – CONCEPT-DOOR-TK

- Edelstahlähnlich, geschliffen

Edelstahlgriffstange – CONCEPT-DOOR-GS

- Matt gebürstet



Glas- und Profilkonstruktionen **CONCEPT-DOOR-GF**

Für größte Transparenz bei Raumkonstruktionen: Kombination von Profilrahmen mit Blockzargen inkl. Glastürbändern sowie 8 mm Einscheiben-Sicherheits-Glaselementen (ESG-Scheiben)

Profilkonstruktion – CONCEPT-DOOR-GFZ

- Aluminium, Oberfläche edelstahlähnlich geschliffen, eloxiert

Rahmenkonstruktion – CONCEPT-DOOR-GFR

- Aluminium, Oberfläche edelstahlähnlich geschliffen, eloxiert, Rahmenprofil für Fensteröffnung



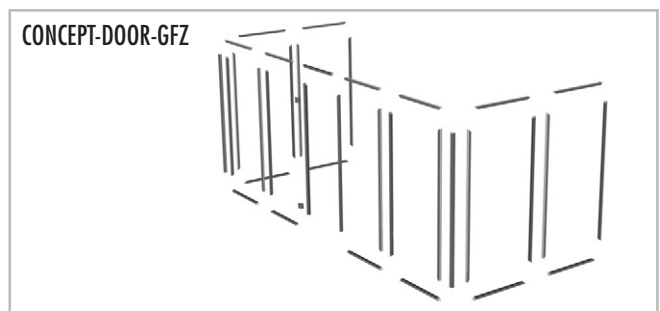

Glaselemente – CONCEPT-DOOR-GFG

- ESG 8 mm passend zu GFZ/GFR Kombination ggf. inkl. Bohrungen für Griffstange/Türknoopf/Türbänder

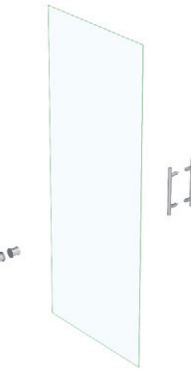
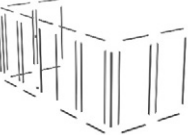

■ PRODUKTDATEN – LUX ELEMENTS®-CONCEPT-DOOR

Verpackungsdaten auf Anfrage

	ARTIKEL- NUMMER	ARTIKELBEZEICHNUNG / ARTIKELBESCHREIBUNG	ABMESSUNGEN BREITE, HÖHE	EINHEIT	PREIS / EINHEIT €
	LCONDOOR5001	CONCEPT-DOOR-TZ B , Alu-Türzarge 3-teilig mit Sturz, Blockprofil, Oberfläche edelstahllähnlich geschliffen, eloxiert, mit Schließtechnik und Glastürbändern	bis 1000, bis 2000 mm	Stück	
	LCONDOOR5002	CONCEPT-DOOR-TZ F , Alu-Türzarge 3-teilig mit Sturz, Flachprofil, Oberfläche edelstahllähnlich geschliffen, eloxiert, mit Schließtechnik und Glastürbändern	bis 1000, bis 2000 mm	Stück	
	LCONDOOR5004	CONCEPT-DOOR-TZ F-S/R , Alu-Türzarge mit Sturz, Flachprofil, Standardmaß , Oberfläche edelstahllähnlich geschliffen, eloxiert, mit Schließtechnik und Glastürbändern, Ausführung DIN rechts	800 mm breit, 2000 mm hoch	Stück	
	LCONDOOR5005	CONCEPT-DOOR-TZ F-S/L , Alu-Türzarge mit Sturz, Flachprofil, Standardmaß , Oberfläche edelstahllähnlich geschliffen, eloxiert, mit Schließtechnik und Glastürbändern, Ausführung DIN links	800 mm breit, 2000 mm hoch	Stück	
	LCONDOOR5101	CONCEPT-DOOR-GT 800 , Glastür ESG 8 mm, auf Maß gefertigt, inklusive Bohrungen für Türkнопf oder Griffstange	bis 800, bis 2000 mm	Stück	
	LCONDOOR5102	CONCEPT-DOOR-GT 1000 , Glastür ESG 8 mm, auf Maß gefertigt, inklusive Bohrungen für Türkнопf oder Griffstange	bis 1000, bis 2000 mm	Stück	
	LCONDOOR5105	CONCEPT-DOOR-GT-F - TK , Glastür ESG 8 mm, Standardmaß , passend zu CONCEPT-DOOR-TZ F-S, inklusive Bohrung für Türkнопf	774 mm breit, 1980 mm hoch	Stück	
	LCONDOOR5106	CONCEPT-DOOR-GT-F - GS , Glastür ESG 8 mm Standardmaß , passend zu CONCEPT-DOOR-TZ F-S, inklusive Bohrung für Griffstange	774 mm breit, 1980 mm hoch	Stück	
	LCONDOOR5010	CONCEPT-DOOR-TK , Alu-Türkнопf, edelstahllähnlich geschliffen	Durchmesser 45 mm	Set	
	LCONDOOR5011	CONCEPT-DOOR-GS , Edelstahlgriffstange, matt gebürstet	300 mm lang, Durchmesser 20 mm	Set	
	LCONDOOR6001	CONCEPT-DOOR-GFZ , Profilkonstruktion, Aluminium, Oberfläche edelstahllähnlich geschliffen, eloxiert, bestehend aus: Türrahmen (1.000 x 2.000 mm) aus Blockzargenprofil (Sichtbreite 50 mm), fest stehenden/m Seitenteil(en) aus Rahmenprofil (Sichtbreite 36 mm), Türbändern, mit/ohne Griffstange/Türkнопf, optional: feststehende(s) Seitenteil(e), Eckprofil 90 ° oder 135 °	individuell auf Maß	Set	
	LCONDOOR6002	CONCEPT-DOOR-GFR , Rahmenkonstruktion, Aluminium, Oberfläche edelstahllähnlich geschliffen, eloxiert, Rahmenprofil (Sichtbreite 36 mm) für Fensteröffnung	individuell auf Maß	Set	
	LCONDOOR6003	CONCEPT-DOOR-GFG , Glaselemente ESG 8 mm passend zu GFZ/GFR Kombination LCONDOOR6..., ggf. inklusive Bohrungen für Griffstange/Türkнопf/Türbänder	individuell auf Maß	Set	

 Weiterführende Informationen zu CONCEPT siehe www.luxelements.com.

Datenblätter, Montageanleitungen, Prüfzeugnisse und zusätzliche Broschüren unter „Downloads“, Videos unter „Praxis“ und auf YouTube.



Technisches Zubehör

FIX

Technisches Zubehör für die Ausstattung einer Raumkonstruktion (siehe S. 108/122) oder Dusche:

Dampfeinlass – FIX-DE

- Temperaturbeständige Trägerplatte für Dampfeinlass
- Sichere Durchführung einer Dampfleitung
- Vorarbeiten für unterschiedliche Herstellertypen
- Werkseitig integriert oder einzeln

Installationspaneel – FIX-IPA

- Vorgefertigtes Element für die Befestigung von Armaturen
- Werkseitig integriert
- Auch mit vorinstalliertem UP-Einbaukörper iBox von Hansgrohe sowie der dazugehörigen Verrohrung mit Anschlüssen

Fräsungen – FIX-TF

- Zulageposition für Einbauten und Fräsungen

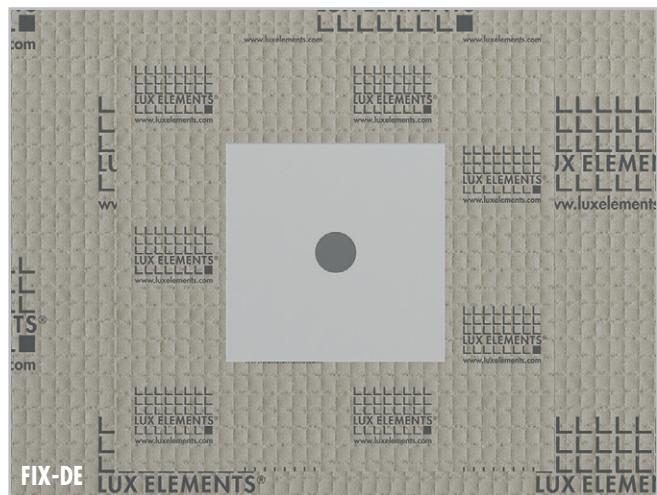

■ PRODUKTDATEN – LUX ELEMENTS®-FIX

Verpackungsdaten siehe S. 164 · * normgerecht nach DIN 18534

	ARTIKEL- NUMMER	ARTIKELBEZEICHNUNG / ARTIKELBESCHREIBUNG	ABMESSUNGEN BREITE x LÄNGE x HÖHE	EINHEIT	PREIS / EINHEIT €
	LFIX3010	FIX-DE-TI 28 , Trägerplatte 150 x 150 x 30 mm mit 28 mm Bohrung für einen Dampfeinlass, integriert in eine Dampfbadkonstruktion, inkl. Dichtmanschette 400 x 400 mm		Zulage	
	LFIX3011	FIX-DE-TE 28 , Trägerplatte 150 x 150 x 30 mm mit 28 mm Bohrung für einen Dampfeinlass, in einem Hartschaum-Trägerelement 300 x 300 mm, inkl. Dichtmanschette 400 x 400 mm, einzeln	300 x 300 x 50 mm	Stück	
	LFIX3020	FIX-DE TI 45 , Trägerplatte 250 x 250 x 30 mm mit 45 mm Bohrung für einen Dampfeinlass, integriert in eine Dampfbadkonstruktion, inkl. Dichtmanschette 400 x 400 mm		Zulage	
	LFIX3021	FIX-DE-TE 45 , Trägerplatte 250 x 250 x 30 mm mit 45 mm Bohrung für einen Dampfeinlass, in einem Hartschaum-Trägerelement 300 x 300 mm, inkl. Dichtmanschette 400 x 400 mm, einzeln	300 x 300 x 50 mm	Stück	
	LFIX3000	FIX-DE-TI 110 , Trägerplatte 260 x 260 x 8 mm (auf Vorder- und Rückseite) mit 110 mm Bohrung für einen Dampfeinlass, inkl. Hochtemperaturdämmstoff, integriert in eine Dampfbadkonstruktion		Zulage	
	LFIX3001	FIX-DE-TE 110 , Trägerplatte 260 x 260 x 8 mm (auf Vorder- und Rückseite) mit 110 mm Bohrung für einen Dampfeinlass, inkl. Hochtemperaturdämmstoff, in einem Hartschaum-Trägerelement 300 x 300 mm, einzeln	300 x 300 x 50 mm	Stück	
	LFIX4000	FIX-IPA-I* , Installationspaneel zur Befestigung von Armaturen, integriert		Zulage	
	LFIX4002	FIX-IPA-V* , werkseitige Verrohrung für FIX-IPA-I mit UP-Einbaukörper iBox von Hansgrohe sowie den dazugehörigen Anschlüssen, alle Verbindungen sind gepresst und geprüft		Zulage	
	LFIX3070	FIX-TF , Zulageposition für Einbauten und Fräsungen		Zulage	

 Weiterführende Informationen zu FIX siehe www.luxelements.com.

Datenblätter, Montageanleitungen, Prüfzeugnisse und zusätzliche Broschüren unter „Downloads“, Videos unter „Praxis“ und auf YouTube.

Technisches Zubehör

FIX

Technisches Zubehör für die Ausstattung einer Raumkonstruktion (siehe S. 108/122) oder Dusche:

Aufnahme einer LED Spot-Einbauhülse (WDT) – FIX-AF/AI

- Als Fräsung zur bauseitigen Aufnahme des Andichtflansches
- Auch als werkseitig integrierter Andichtflansch
- Für anschließende Aufnahme einer WDT-Spot Einbauhülse

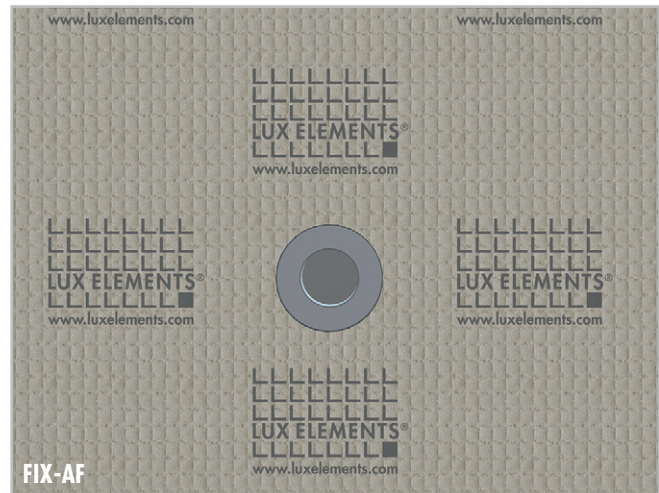

Aufnahme eines Leerrohrs – FIX-LF/LI

- Zwei verschiedene Standard-Rohrdurchmesser (25 oder 32 mm)
- Als Fräsung in Hartschaum-Trägerelement mit loser Abdeckung
- Auch als werkseitig integriertes und abgedecktes Leerrohr
- Für die Durchführung von Elektroleitungen z. B. für Schalterplatten

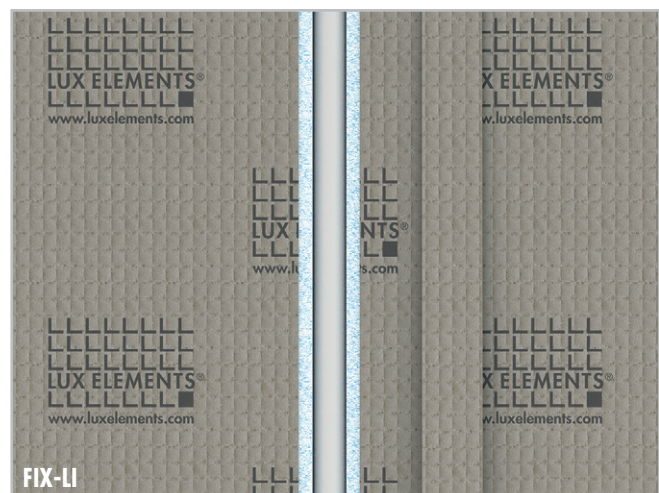





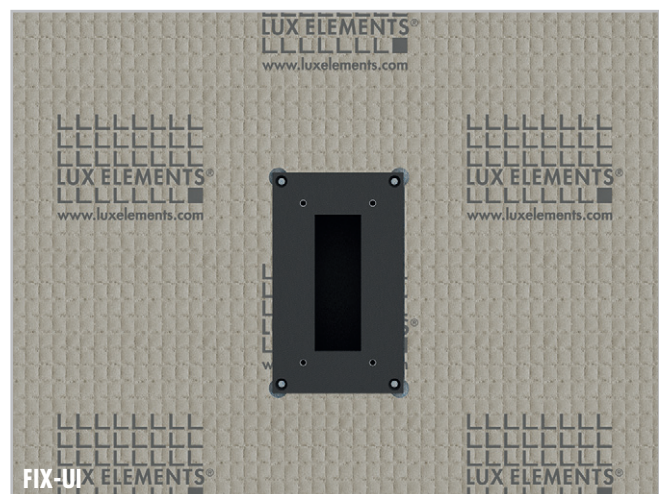



Aufnahme einer Unterputzdose (WDT) – FIX-UF/UI

- Vier verschiedene Ausführungen: 1-, 2-, 3-, 4-fach
- Als Fräsung in Hartschaum-Trägerelement zur bauseitigen Aufnahme
- Auch als werkseitig integrierte WDT-Unterputzdose

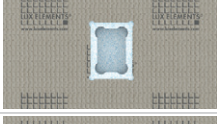
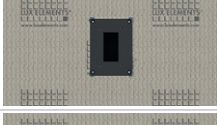

■ PRODUKTDATEN – LUX ELEMENTS®-FIX

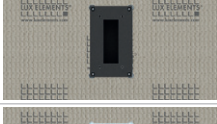
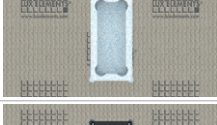
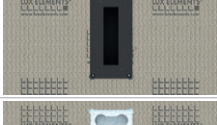
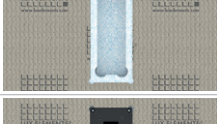
Verpackungsdaten auf Anfrage

	ARTIKEL- NUMMER	ARTIKELBEZEICHNUNG / ARTIKELBESCHREIBUNG	EINHEIT	PREIS / EINHEIT €
	LFIXZ3050	FIX-AF , Fräsung in Hartschaum-Trägerelement zur bauseitigen Aufnahme des Andichtflansch für die Aufnahme einer Spot-Einbauhülle (Hersteller: WDT)	Zulage	
	LFIXZ3051	FIX-AI , Andichtflansch in Hartschaum-Trägerelement, werkseitig integriert, für die Aufnahme einer Spot-Einbauhülle (Hersteller: WDT)	Zulage	
	LFIXZ3068	FIX-LF , Fräsung in Hartschaum-Trägerelement zur bauseitigen Aufnahme eines Leerrohrs (25 oder 32 mm Durchmesser) mit loser ELEMENT-EL 4 Abdeckung	Zulage	
	LFIXZ3069	FIX-LI , Leerrohr (25 oder 32 mm Durchmesser) werkseitig in Hartschaum-Trägerelement integriert und mit ELEMENT-EL 4 verschlossen	Zulage	
	LFIXZ3060	FIX-UF-S , Fräsung in Hartschaum-Trägerelement zur bauseitigen Aufnahme der WDT Unterputzdose 1-fach	Zulage	
	LFIXZ3061	FIX-UI-S , Unterputzdose 1-fach (Hersteller WDT) werkseitig in Hartschaum-Trägerelement integriert	Zulage	
	LFIXZ3062	FIX-UF-M , Fräsung in Hartschaum-Trägerelement zur bauseitigen Aufnahme der WDT Unterputzdose 2-fach	Zulage	
	LFIXZ3063	FIX-UI-M , Unterputzdose 2-fach (Hersteller WDT) werkseitig in Hartschaum-Trägerelement integriert	Zulage	
	LFIXZ3064	FIX-UF-L , Fräsung in Hartschaum-Trägerelement zur bauseitigen Aufnahme der WDT Unterputzdose 3-fach	Zulage	
	LFIXZ3065	FIX-UI-L , Unterputzdose 3-fach (Hersteller WDT) werkseitig in Hartschaum-Trägerelement integriert	Zulage	
	LFIXZ3066	FIX-UF-XL , Fräsung in Hartschaum-Trägerelement zur bauseitigen Aufnahme der WDT Unterputzdose 4-fach	Zulage	
	LFIXZ3067	FIX-UI-XL , Unterputzdose 4-fach (Hersteller WDT) werkseitig in Hartschaum-Trägerelement integriert	Zulage	

 Weiterführende Informationen zu FIX siehe www.luxelements.com.

Datenblätter, Montageanleitungen, Prüfzeugnisse und zusätzliche Broschüren unter „Downloads“, Videos unter „Praxis“ und auf YouTube.

Boden- und Unterbauelemente **CONCEPT-ROOM-BO** und **CONCEPT-ROOM-UBO**

Bodenelemente – CONCEPT-ROOM-BO

- Mit Gefälle (30/45 mm) und werkseitiger Abdichtung
- Wahlweise für Punkt- oder Linienentwässerung
- Optional erhältliche Montage-Kits in verschiedenen Varianten, abhängig von der Größe

Unterbauelemente – CONCEPT-ROOM-UBO

- 55 mm dick

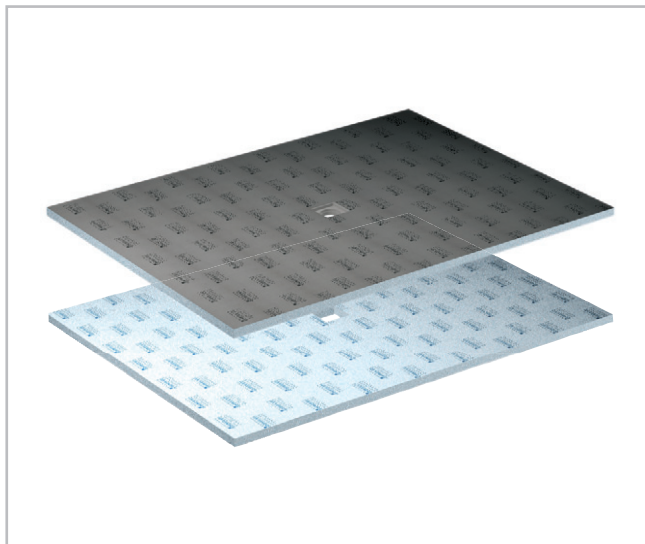

Punktentwässerung – **TUB**

- Eingebauter und eingedichteter Bodenablauf-Aufnahmerahmen
- Für barrierefreies Bauen
- Sicheres Click-System zur Befestigung des Ablaufstutzens
- Zweite Entwässerungsebene

Ablaufsysteme und Zubehör für Punktentwässerung siehe TUB Seite 66–69



Linienentwässerung – **TUB-LINE**





- Eingebaute und eingedichtete Bodenablaufrinne
- Drehbarer Rinnen-Abdecksteg für zwei Designvarianten
- Sauberes Verfließen durch Anfließhilfe
- Höhenverstellbar für optimale Anpassung an Belagsstärke
- Für barrierefreies Bauen
- Sicheres Click-System zur Befestigung des Ablaufstutzens
- Zweite Entwässerungsebene

Ablaufsysteme und Zubehör für Linienentwässerung siehe TUB-LINE Seite 94–95

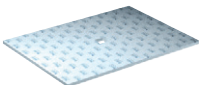

■ PRODUKTDATEN – LUX ELEMENTS®-CONCEPT-ROOM-BO / -UBO

Verpackungsdaten auf Anfrage

	ARTIKEL-NUMMER	ARTIKELBEZEICHNUNG / ARTIKELBESCHREIBUNG	EINHEIT	PREIS / EINHEIT €
	LCONBOxxxx.P	CONCEPT-ROOM-BO.P , Bodenelement mit Gefälle für Punktentwässerung, mit eingebautem und eingedichtetem Bodenablauf-Aufnahmerahmen 135 x 135 mm, 30/45 mm dick	Stück	
	LCONBOxxxx.L	CONCEPT-ROOM-BO.L , Bodenelement mit Gefälle für Linienentwässerung, mit eingebauter und eingedichteter Bodenablaufrinne, 30/45 mm dick	Stück	
	LCONUBOxxxx	CONCEPT-ROOM-UBO , Unterbauelement für CONCEPT-ROOM-BO, für Punktentwässerung oder Linienentwässerung, 55 mm dick	Stück	
	LCONKIT6101	CONCEPT-KIT-BO 1 , Montage-Kit für Bodenaufbauten, ausreichend bis ca. 4 m ² Grundfläche: 1 Kartusche COL-MK, 50 kg COL-AK, 3,5 kg DRY-ASK, 10 m DRY-DB, 4 Stück DRY-DBIE	Kit	
	LCONKIT6102	CONCEPT-KIT-BO 2 , Montage-Kit für Bodenaufbauten, ausreichend von ca. 4 m ² Grundfläche bis ca. 9 m ² Grundfläche: 1 Kartusche COL-MK, 100 kg COL-AK, 7 kg DRY-ASK, 20 m DRY-DB, 4 Stück DRY-DBIE	Kit	
	LCONKIT6202	CONCEPT-KIT-BO 3 , Montage-Kit für Bodenaufbauten, ausreichend von ca. 9 m ² Grundfläche bis ca. 14 m ² Grundfläche: 3 Kartuschen COL-MK, 100 kg COL-AK, 20 kg DRY-ASK, 40 m DRY-DB, 4 Stück DRY-DBIE	Kit	



Weiterführende Informationen zu CONCEPT siehe www.luxelements.com.

Datenblätter, Montageanleitungen, Prüfzeugnisse und zusätzliche Broschüren unter „Downloads“, Videos unter „Praxis“ und auf YouTube.

Dächer CONCEPT-ROOM-DA

- Dächer in fünf Standard-Designvarianten
- Dicke 50 oder 80 mm, passend zur Wand
- Untergrundvorbereitung für z. B. Verschraubung von Duschköpfen oder Abhängungen möglich

gewölbte Dachform – CONCEPT-ROOM-DA-BARREL*

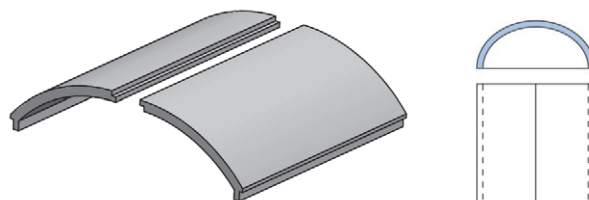

Dachform mit Kreuzgewölbe – CONCEPT-ROOM-DA-CROSS*

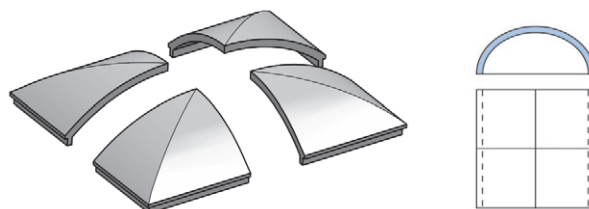

einfache, flache Dachform – CONCEPT-ROOM-DA-FLAT

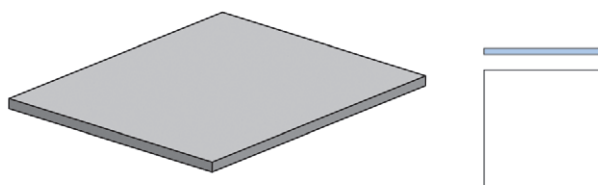

Kombination aus Flachdach mit Kuppel – CONCEPT-ROOM-DA-DOM + FLAT*

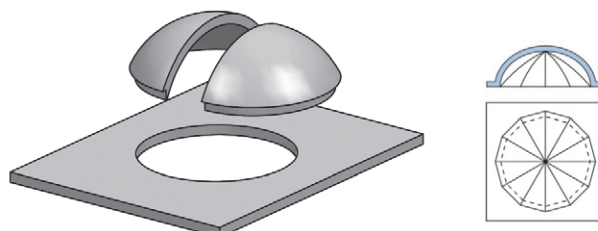

Pultdach mit Blende – CONCEPT-ROOM-DA-MONO*

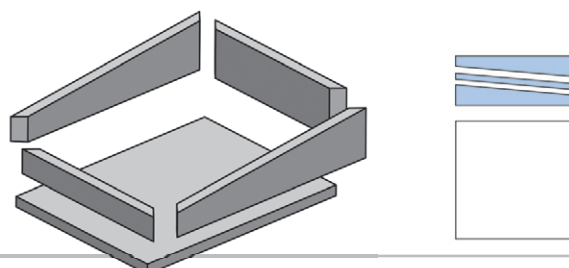

* Standarddachhöhe bis 600 mm.
Maßanfertigung auf Anfrage.

■ PRODUKTDATEN – LUX ELEMENTS®-CONCEPT-ROOM-DA

Verpackungsdaten auf Anfrage

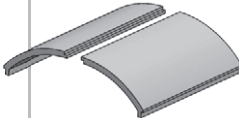
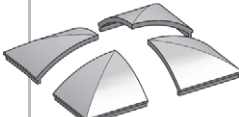
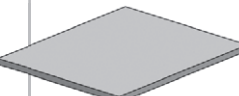
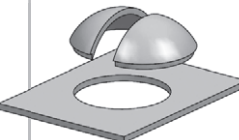
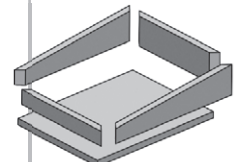
	ARTIKEL- NUMMER	ARTIKELBEZEICHNUNG / ARTIKELBESCHREIBUNG	EINHEIT	PREIS / EINHEIT €
	LCONDBA50xxxx	CONCEPT-ROOM-DA-BARREL, Dachform BARREL, maximale Dachhöhe 600 mm, 50 mm dick	Set	
	LCONDBA80xxxx	CONCEPT-ROOM-DA-BARREL, Dachform BARREL, maximale Dachhöhe 600 mm, 80 mm dick	Set	
	LCONDCR50xxxx	CONCEPT-ROOM-DA-CROSS, Dachform CROSS, maximale Dachhöhe 600 mm, 50 mm dick	Set	
	LCONDCR80xxxx	CONCEPT-ROOM-DA-CROSS, Dachform CROSS, maximale Dachhöhe 600 mm, 80 mm dick	Set	
	LCONDFL50xxxx	CONCEPT-ROOM-DA-FLAT, Dachform FLAT, 50 mm dick	Set	
	LCONDFL80xxxx	CONCEPT-ROOM-DA-FLAT, Dachform FLAT, 80 mm dick	Set	
	LCONDDO50xxxx	CONCEPT-ROOM-DA-DOM+FLAT, Dachform DOM+FLAT, maximale Dachhöhe 600 mm, 50 mm dick	Set	
	LCONDDO80xxxx	CONCEPT-ROOM-DA-DOM+FLAT, Dachform DOM+FLAT, maximale Dachhöhe 600 mm, 80 mm dick	Set	
	LCONDMO50xxxx	CONCEPT-ROOM-DA-MONO, Dachform MONO, maximale Dachhöhe 600 mm, 50 mm dick	Set	
	LCONDMO80xxxx	CONCEPT-ROOM-DA-MONO, Dachform MONO, maximale Dachhöhe 600 mm, 80 mm dick	Set	

 Weiterführende Informationen zu CONCEPT siehe www.luxelements.com.

Datenblätter, Montageanleitungen, Prüfzeugnisse und zusätzliche Broschüren unter „Downloads“, Videos unter „Praxis“ und auf YouTube.

Sitzvarianten
CONCEPT-BA

- Verschiedene Designvarianten als Standard
- Ecklösung als Gehrung oder Rundung
- Bankabschluss als gerundetes Element, geschlossenes Bankende oder Armlehne
- Heizung und Beleuchtung optional, siehe Seite 140/142

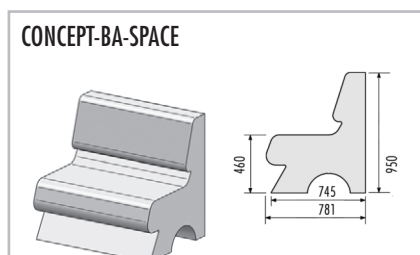
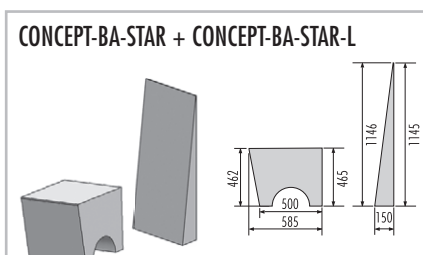
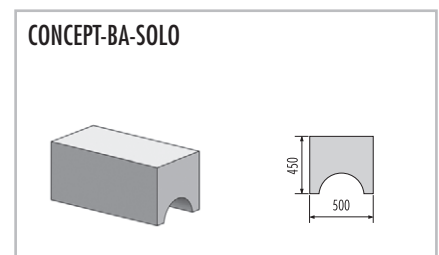
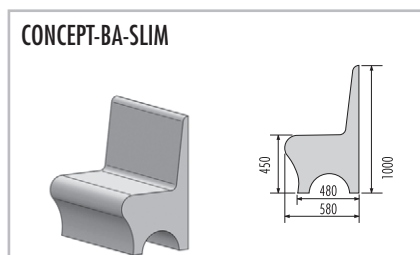
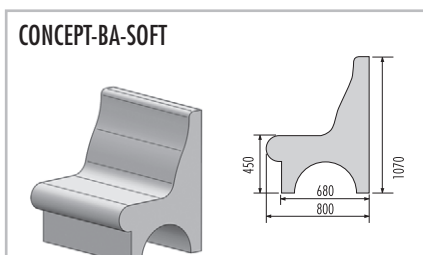
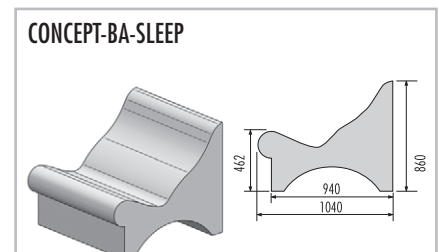
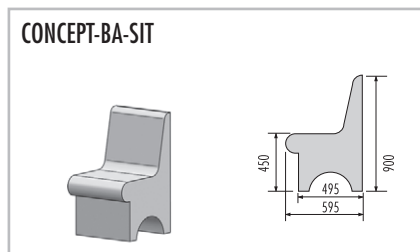
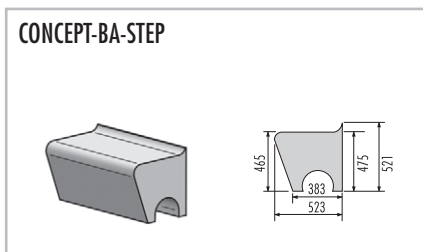
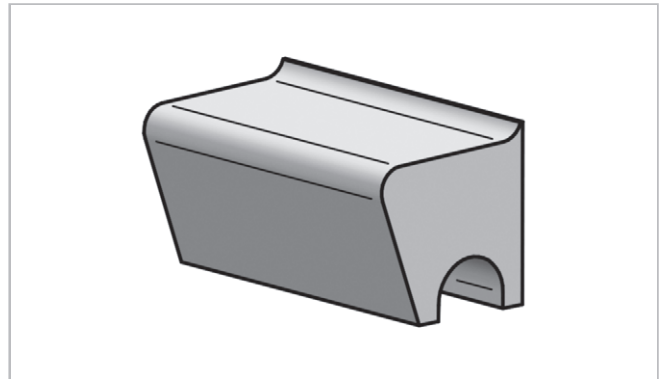

- Eckausbildung / Bankabschluss (am Beispiel von CONCEPT-BA-STEP)

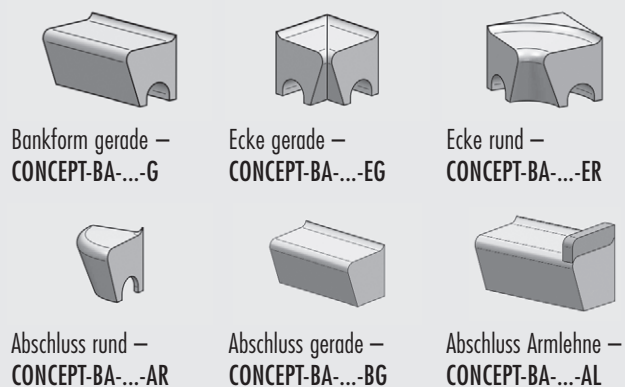

- Gestaltungsmöglichkeiten

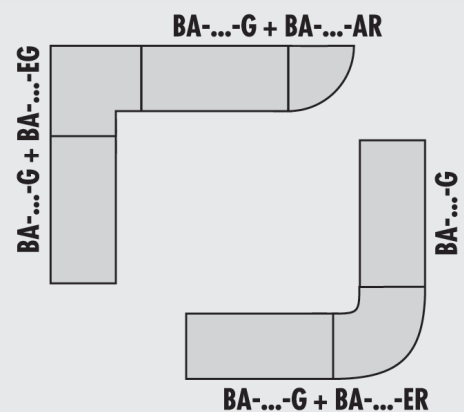

Sitzvarianten

CONCEPT-BA-FLOAT

- Sitzbank im „schwebenden“ Design
- Gerade oder über Eck
- Stabile Edelstahlkonstruktion
- Heizung und Beleuchtung optional, siehe Seite 140/142

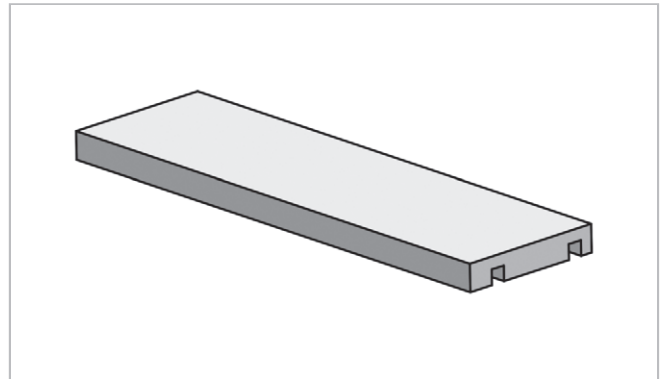

Bankform FLOAT – zwischen zwei Wänden
gerade, inkl. Edelstahlunterkonstruktion

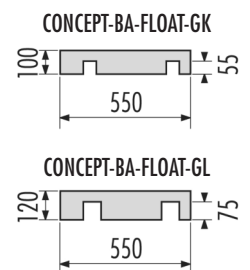
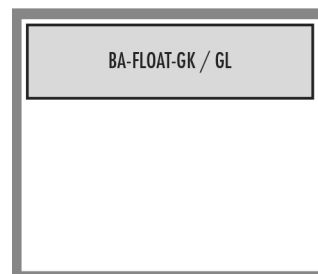
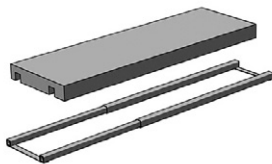

Bankform FLOAT – Eckausbildung von Wand zu Wand
gerade, inkl. Edelstahlunterkonstruktion

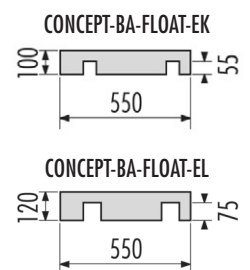
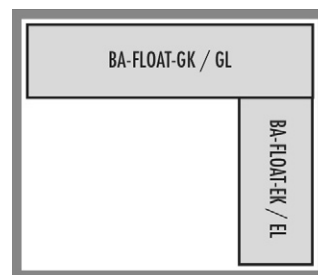
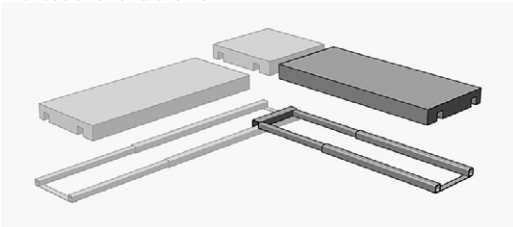

Bankform FLOAT – zwischen zwei Wänden, mit schwebender Ecke
gerade, inkl. Edelstahlunterkonstruktion

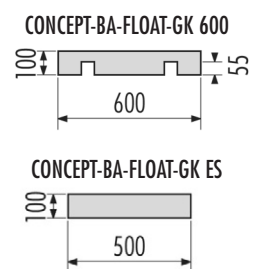
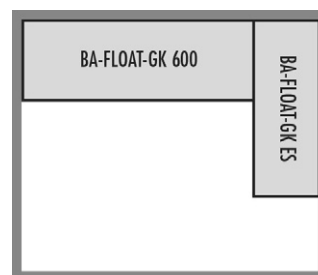
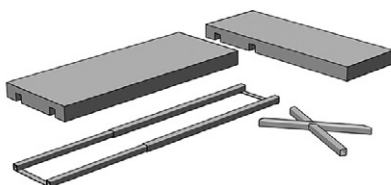

■ Montage

Die Montage der Edelstahlunterkonstruktion für CONCEPT-BA-FLOAT in die CONCEPT-ROOM-WA Wandkonstruktion (siehe Seite 124) erfolgt über werkseitig vorbereitete Ausklinkungen in den Eckelementen. Dabei ist die Sitzhöhe mit 45 cm fest definiert (andere Höhen auf Wunsch möglich).

Zur späteren Abdeckung der Aussparungen werden lose Füllstücke aus Hartschaum mitgeliefert.

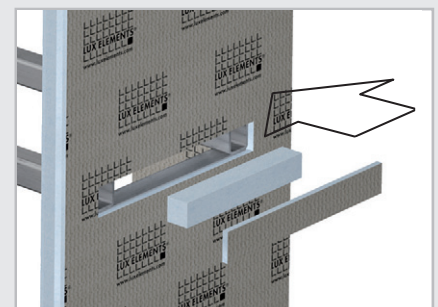
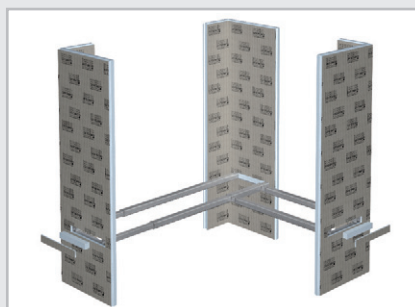

■ PRODUKTDATEN – LUX ELEMENTS®-CONCEPT-BA

Verpackungsdaten auf Anfrage

ARTIKEL-NUMMER	ARTIKELBEZEICHNUNG / ARTIKELBESCHREIBUNG	EINHEIT	PREIS / EINHEIT €
----------------	--	---------	-------------------

Eckausbildung / Bankabschluss (am Beispiel von CONCEPT-BA-STEP)

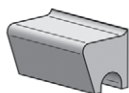

Bankform gerade – CONCEPT-BA-...-G

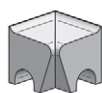

Ecke gerade – CONCEPT-BA-...-EG



Ecke rund – CONCEPT-BA-...-ER



Abschluss rund – CONCEPT-BA-...-AR

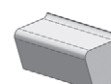

Abschluss gerade – CONCEPT-BA-...-BG

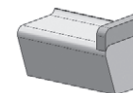



Abschluss Armlehne – CONCEPT-BA-...-AL

	Bankform STEP		
	LCONBASTEP4001	CONCEPT-BA-STEP-G, gerade	lfdm
	LCONBASTEP4002	CONCEPT-BA-STEP-EG, Eckausbildung mit Gehrungsschnitt, Außenmaß 573 x 573 mm	Stück
	LCONBASTEP4003	CONCEPT-BA-STEP-ER, Eckausbildung gerundet, Außenmaß 673 x 673 mm	Stück
	LCONBASTEP4004	CONCEPT-BA-STEP-AR, Bankabschluss gerundet, Außenmaß 523 x 523 mm	Stück
	LCONBASTEP4005	CONCEPT-BA-STEP-BG, Bankende geschlossen	Stück
	LCONBASTEP4006	CONCEPT-BA-STEP-AL, Armlehne	Stück
	Bankform SIT		
	LCONBASIT4101	CONCEPT-BA-SIT-G, gerade	lfdm
	LCONBASIT4102	CONCEPT-BA-SIT-EG, Eckausbildung mit Gehrungsschnitt, Außenmaß 645 x 645 mm	Stück
	LCONBASIT4103	CONCEPT-BA-SIT-ER, Eckausbildung gerundet, Außenmaß 745 x 745 mm	Stück
	LCONBASIT4104	CONCEPT-BA-SIT-AR, Bankabschluss gerundet, Außenmaß 595 x 595 mm	Stück
	LCONBASIT4105	CONCEPT-BA-SIT-BG, Bankende geschlossen	Stück
	LCONBASIT4106	CONCEPT-BA-SIT-AL, Armlehne	Stück
	Bankform SLEEP		
	LCONBASLEEP4201	CONCEPT-BA-SLEEP-G, gerade	lfdm
	LCONBASLEEP4202	CONCEPT-BA-SLEEP-EG, Eckausbildung mit Gehrungsschnitt, Außenmaß 1090 x 1090 mm	Stück
	LCONBASLEEP4203	CONCEPT-BA-SLEEP-ER, Eckausbildung gerundet, Außenmaß 1240 x 1240 mm	Stück
	LCONBASLEEP4204	CONCEPT-BA-SLEEP-AR, Bankabschluss gerundet, Außenmaß 1040 x 1040 mm	Stück
	LCONBASLEEP4205	CONCEPT-BA-SLEEP-BG, Bankende geschlossen	Stück
	LCONBASLEEP4206	CONCEPT-BA-SLEEP-AL, Armlehne	Stück
	Bankform SOFT		
	LCONBASOFT4301	CONCEPT-BA-SOFT-G, gerade	lfdm
	LCONBASOFT4302	CONCEPT-BA-SOFT-EG, Eckausbildung mit Gehrungsschnitt, Außenmaß 850 x 850 mm	Stück
	LCONBASOFT4303	CONCEPT-BA-SOFT-ER, Eckausbildung gerundet, Außenmaß 950 x 950 mm	Stück
	LCONBASOFT4304	CONCEPT-BA-SOFT-AR, Bankabschluss gerundet, Außenmaß 800 x 800 mm	Stück
	LCONBASOFT4305	CONCEPT-BA-SOFT-BG, Bankende geschlossen	Stück
	LCONBASOFT4306	CONCEPT-BA-SOFT-AL, Armlehne	Stück
	Bankform SLIM		
	LCONBASLIM4401	CONCEPT-BA-SLIM-G, gerade	lfdm
	LCONBASLIM4402	CONCEPT-BA-SLIM-EG, Eckausbildung mit Gehrungsschnitt, Außenmaß 630 x 630 mm	Stück
	LCONBASLIM4403	CONCEPT-BA-SLIM-ER, Eckausbildung gerundet, Außenmaß 730 x 730 mm	Stück
	LCONBASLIM4404	CONCEPT-BA-SLIM-AR, Bankabschluss gerundet, Außenmaß 580 x 580 mm	Stück
	LCONBASLIM4405	CONCEPT-BA-SLIM-BG, Bankende geschlossen	Stück
	LCONBASLIM4406	CONCEPT-BA-SLIM-AL, Armlehne	Stück

Fortsetzung auf Seite 139

■ PRODUKTDATEN – LUX ELEMENTS®-CONCEPT-BA

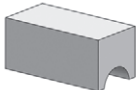
Verpackungsdaten auf Anfrage

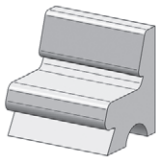
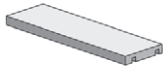
	ARTIKEL-NUMMER	ARTIKELBEZEICHNUNG / ARTIKELBESCHREIBUNG	EINHEIT	PREIS / EINHEIT €
	Bankform SOLO			
	LCONBASOLO4501	CONCEPT-BA-SOLO-G, gerade	lfdm	
	LCONBASOLO4502	CONCEPT-BA-SOLO-EG, Eckausbildung mit Gehrungsschnitt, Außenmaß 550 x 550 mm	Stück	
	LCONBASOLO4503	CONCEPT-BA-SOLO-ER, Eckausbildung gerundet, Außenmaß 600 x 600 mm	Stück	
	LCONBASOLO4504	CONCEPT-BA-SOLO-AR, Bankabschluss gerundet, Außenmaß 500 x 500 mm	Stück	
	LCONBASOLO4508	CONCEPT-BA-SOLO-BG, Bankende geschlossen	Stück	
	LCONBASOLO4506	CONCEPT-BA-SOLO-AL, Armlehne	Stück	
	Bankform STAR			
	LCONBASTAR4901	CONCEPT-BA-STAR-G, gerade	lfdm	
	LCONBASTAR4904	CONCEPT-BA-STAR-L, Rückenlehne	lfdm	
	LCONBASTAR4902	CONCEPT-BA-STAR-EG, Eckausbildung mit Gehrungsschnitt, Außenmaß 650 x 650 mm	Stück	
	LCONBASTAR4903	CONCEPT-BA-STAR-AE, Bankabschluss mit Gehrungsschnitt, Außenmaß 585 x 585 mm	Stück	
	LCONBASTAR4905	CONCEPT-BA-STAR-BG, Bankende geschlossen	Stück	
	LCONBASTAR4906	CONCEPT-BA-STAR-AL, Armlehne	Stück	
	Bankform SPACE			
	LCONBASPACE4211	CONCEPT-BA-SPACE-G, gerade	lfdm	
	LCONBASPACE4212	CONCEPT-BA-SPACE-EG, Eckausbildung mit Gehrungsschnitt, Außenmaß 831 x 831 mm	Stück	
	LCONBASPACE4213	CONCEPT-BA-SPACE-ER, Eckausbildung gerundet, Außenmaß 931 x 931 mm	Stück	
	LCONBASPACE4214	CONCEPT-BA-SPACE-AR, Bankabschluss gerundet, Außenmaß 781 x 781 mm	Stück	
	LCONBASPACE4215	CONCEPT-BA-SPACE-BG, Bankende geschlossen	Stück	
	LCONBASPACE4216	CONCEPT-BA-SPACE-AL, Armlehne	Stück	
	Bankform FLOAT schwebend			
	LCONBAFLOAT4801	CONCEPT-BA-FLOAT-GK, gerade, inkl. Edelstahlunterkonstruktion, Länge ab 1500 bis 2100 mm, Tiefe 550 mm	Set	
	LCONBAFLOAT4802	CONCEPT-BA-FLOAT-EK, gerade, inkl. Edelstahlunterkonstruktion, für Eckausbildung, nur in Verbindung mit CONCEPT-BA-FLOAT-GK, Länge ab 1500 bis 2100 mm, Tiefe 550 mm	Set	
	LCONBAFLOAT4804	CONCEPT-BA-FLOAT-GL, gerade, inkl. Edelstahlunterkonstruktion, Länge ab 2100 bis 3000 mm, Tiefe 550 mm	Set	
	LCONBAFLOAT4805	CONCEPT-BA-FLOAT-EL, gerade, inkl. Edelstahlunterkonstruktion, für Eckausbildung, nur in Verbindung mit CONCEPT-BA-FLOAT-GL, Länge ab 2100 bis 3000 mm, Tiefe 550 mm	Set	
	LCONBAFLOAT4808	CONCEPT-BA-FLOAT-GK 600, gerade, inkl. Edelstahlunterkonstruktion, in Verbindung mit CONCEPT-BA-FLOAT-GK ES/R oder L, Länge ab 1500 bis 2100 mm, Tiefe 600 mm	Set	
	LCONBAFLOAT4806.R	CONCEPT-BA-FLOAT-GK ES/R, gerade, inkl. Edelstahlunterkonstruktion, Ecke rechts für CONCEPT-BA-FLOAT-GK 600, einseitig ohne Auflager, Länge 750 mm (Länge des Überstandes), Tiefe 500 mm	Set	
	LCONBAFLOAT4806.L	CONCEPT-BA-FLOAT-GK ES/L, gerade, inkl. Edelstahlunterkonstruktion, Ecke links für CONCEPT-BA-FLOAT-GK 600, einseitig ohne Auflager, Länge 750 mm (Länge des Überstandes), Tiefe 500 mm	Set	

 Weiterführende Informationen zu CONCEPT siehe www.luxelements.com.

Datenblätter, Montageanleitungen, Prüfzeugnisse und zusätzliche Broschüren unter „Downloads“, Videos unter „Praxis“ und auf YouTube.

Heizung **CONCEPT-EH / -WH**

Optional für alle Sitze:

Elektro-Heizmatte – CONCEPT-BA-EH

- Werkseitig eingearbeitet
- Separate Thermostatregler in verschiedenen Varianten mit und ohne Zeitsteuerung

Wasserheizung – CONCEPT-WH

- Werkseitig eingearbeitet



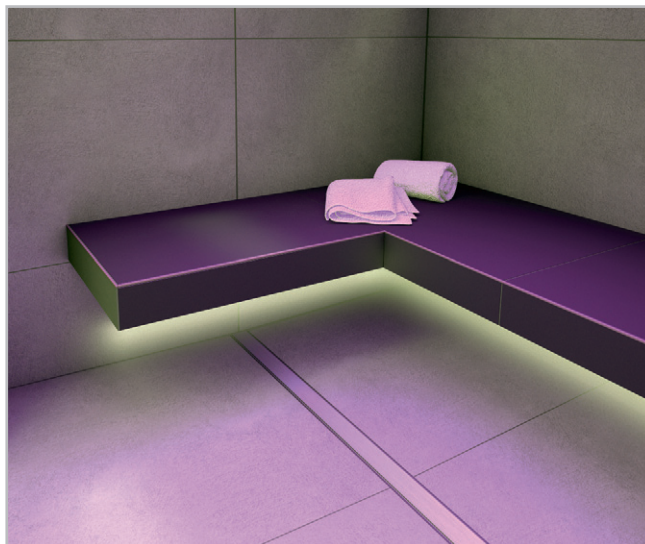

Fräsung für Wasserheizungen – CONCEPT-WH F

- Fräsung für den bauseitigen Einbau von Wasserheizungen



■ PRODUKTDATEN – LUX ELEMENTS®-CONCEPT-EH/-WH

Verpackungsdaten auf Anfrage

	ARTIKEL- NUMMER	ARTIKELBEZEICHNUNG / ARTIKELBESCHREIBUNG	EINHEIT	PREIS / EINHEIT €
	LCONEH4601	CONCEPT-EH , Elektroheizung, werkseitig eingebaute Heizmatte (280 W/m ² , 230 V), inkl. Temperaturfühler, individuell auf Maß als Zulage	Set	
	LCONEH4602	CONCEPT-EH ZA , elektronischer Temperaturregler ohne Zeitsteuerung (12 A, 230 V AC), für Elektro-Heizungsset	Set	
	LCONEH4603	CONCEPT-EH ZB , elektronischer Temperaturregler mit Zeitsteuerung (16 A, 230 V AC), für Elektro-Heizungsset	Set	
	LCONEH4605	CONCEPT-EH ZD , elektronischer Temperaturregler mit Zeitsteuerung (16 A, 230 V AC), für Elektro-Heizungsset, LCD-Anzeige	Set	
	LCONEH4604	CONCEPT-EH ZC , elektronischer Temperaturregler für Verteilerschrankmontage (6 A, 230 V AC, auf 35 mm DIN-Schiene aufsnappbar), mit beleuchteter Digitalanzeige (Platzbedarf 2TE), für Elektro-Heizungsset	Set	
	LCONWH4701	CONCEPT-WH , Wasserheizung, werkseitig eingebautes Einkreisheizsystem (Leitung ca. 9,9 x 1,1 mm) mit Übergabepunkten und Dichtigkeitsprüfung, individuell auf Maß als Zulage	Set	
	LCONWH4702	CONCEPT-WH F , Fräsungen für den bauseitigen Einbau von Wasserheizung, individuell auf Maß als Zulage	Stück	



Weiterführende Informationen zu CONCEPT siehe www.luxelements.com.

Datenblätter, Montageanleitungen, Prüfzeugnisse und zusätzliche Broschüren unter „Downloads“, Videos unter „Praxis“ und auf YouTube.

Beleuchtung

CONCEPT-LL

- Dezentres Licht für Wohlühl-Atmosphäre
- Flexibler Lichtschlauch
- Beleuchtungsvarianten RGB oder warmweiß
- Staub- und wasserdicht gemäß IP 68
- Passendes Zubehör: Netzteil, Steuerung, Funkfernbedienung, Verkabelung

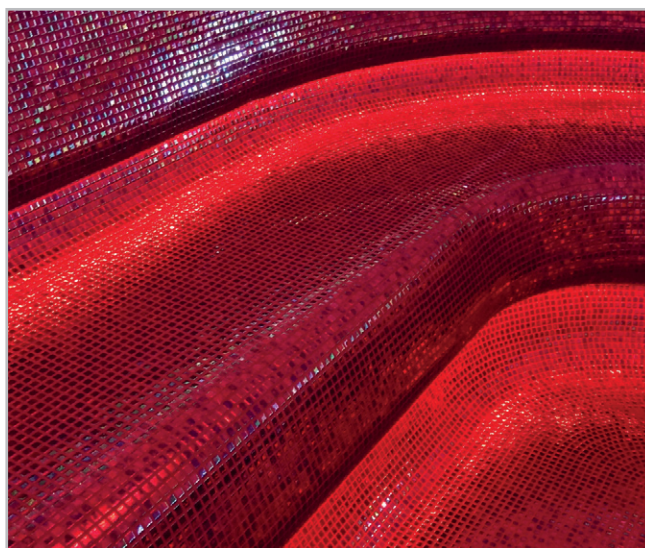

Sound

CONCEPT-KSW

- Körperschallwandler, für Mittel- und Hochtonwiedergabe auf schwingfähiger Fläche
- „Unsichtbarer Lautsprecher“ – keine negative Beeinflussung des Wanddesigns
- Sichere, werkseitige Befestigung (Verschraubung in Hartkunststoff)
- Kann an handelsübliche Verstärker angeschlossen werden
- Staub- und wasserdicht gemäß IP 68

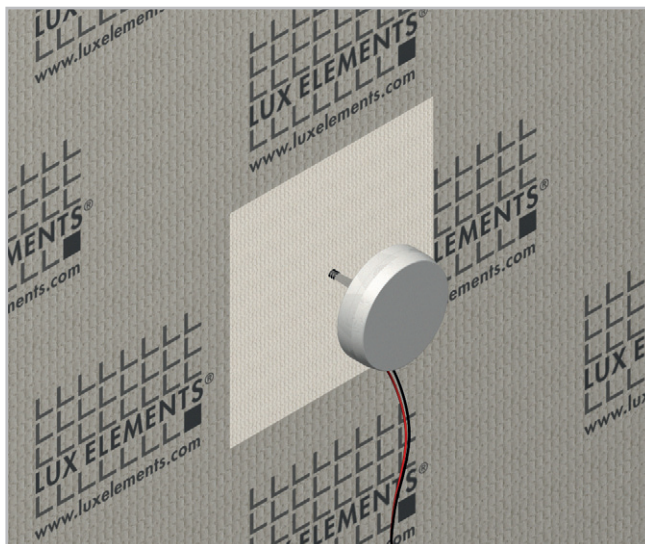

■ PRODUKTDATEN – LUX ELEMENTS®-CONCEPT-LL

Verpackungsdaten auf Anfrage

	ARTIKEL- NUMMER	ARTIKELBEZEICHNUNG / ARTIKELBESCHREIBUNG	EINHEIT	PREIS / EINHEIT €
Lichtschläuche				
	LCONLL4807.WW	CONCEPT-LL-F WW, Lichtschlauch warmweiß, flexibel, 11 mm x 16 mm, IP 68, 12 V, 4 m Zuleitung mit AMP-/Rundstecker	Stück	
	LCONLL4807.RGB	CONCEPT-LL-F RGB, Lichtschlauch RGB, flexibel, 11 mm x 16 mm, IP 68, 12 V, 4 m Zuleitung mit AMP-/Rundstecker	Stück	
Netzteil und Zubehör				
	LCONLL4801.N30	CONCEPT-LL-N30, Netzteil 30 Watt, Input 230 V, mit Stecker und Anschlusskabel	Stück	
	LCONLL4801.N60	CONCEPT-LL-N60, Netzteil 60 Watt, Input 230 V, mit Stecker und Anschlusskabel	Stück	
	LCONLL4801.N120	CONCEPT-LL-N120, Netzteil 120 Watt, Input 230 V, mit Stecker und Anschlusskabel	Stück	
	LCONLL4801.S	CONCEPT-LL-S110, Steuerung für LED-RGB, 110 Watt, inkl. Anschlusskabel, für Funkfernbedienung LCONLL4801.F	Stück	
	LCONLL4801.F	CONCEPT-LL-F, Funkfernbedienung für Steuerung LCONLL4801.S	Stück	
	LCONLL4801.W	CONCEPT-LL-W, Wandhalterung für Funkfernbedienung LCONLL4801.F	Stück	
Verkabelung				
	LCONLL4805.Y2.RGB	CONCEPT-LL-Y2-RGB, Y-Kabel mit 2 Abgängen, für RGB, 250 mm lang	Stück	
	LCONLL4805.Y2.WW	CONCEPT-LL-Y2-WW, Y-Kabel mit 2 Abgängen, für warmweiß, 250 mm lang	Stück	
	LCONLL4805.Y3.WW	CONCEPT-LL-Y3-WW, Y-Kabel mit 3 Abgängen, für warmweiß, 250 mm lang	Stück	
	LCONLL4806.RGB.1	CONCEPT-LL-V1-RGB, Verlängerungskabel für RGB, 1,0 m lang	Stück	
	LCONLL4806.RGB.7	CONCEPT-LL-V7-RGB, Verlängerungskabel für RGB, 7,0 m lang	Stück	
	LCONLL4806.RGB.10	CONCEPT-LL-V10-RGB, Verlängerungskabel für RGB, 10,0 m lang	Stück	
	LCONLL4806.WW.1	CONCEPT-LL-V1-WW, Verlängerungskabel für warmweiß, 1,0 m lang	Stück	
	LCONLL4806.WW.7	CONCEPT-LL-V7-WW, Verlängerungskabel für warmweiß, 7,0 m lang	Stück	

■ PRODUKTDATEN – LUX ELEMENTS®-CONCEPT-KSW

Verpackungsdaten auf Anfrage

	ARTIKEL- NUMMER	ARTIKELBEZEICHNUNG / ARTIKELBESCHREIBUNG	EINHEIT	PREIS / EINHEIT €
	LCONKSW4801	CONCEPT-KSW, Körperschallwandler, für die Mittel- und Hochtonwiedergabe auf einer schwingfähigen Fläche wie Hartschaum, Kabellänge 3 m, IP 68, inkl. einer Stockschraube und einer in Hartschaum eingelassenen Hartkunststoffplatte zur Befestigung	Stück	

 Weiterführende Informationen zu CONCEPT siehe www.luxelements.com.

Datenblätter, Montageanleitungen, Prüfzeugnisse und zusätzliche Broschüren unter „Downloads“, Videos unter „Praxis“ und auf YouTube.

Duschanlagen SHOWER

Duschanlagen – RELAX-SHOWER

LUX ELEMENTS ist Ihr Spezialist für Maßanfertigungen in individuellen Wellnessanlagen.

Hier sehen Sie Beispiele für individuell geplante Duschanlagen aus Hartschaum-Trägerelementen.

Unsere Kompetenz:

- Duschanlagen – runde oder gerade Formen in einer Reihe oder über Eck, kombinierbar mit Glas- und Profilkonstruktionen oder Vorrichtungen für Installationen

LREPLUSxxxx RELAX-PLUS SHOWER

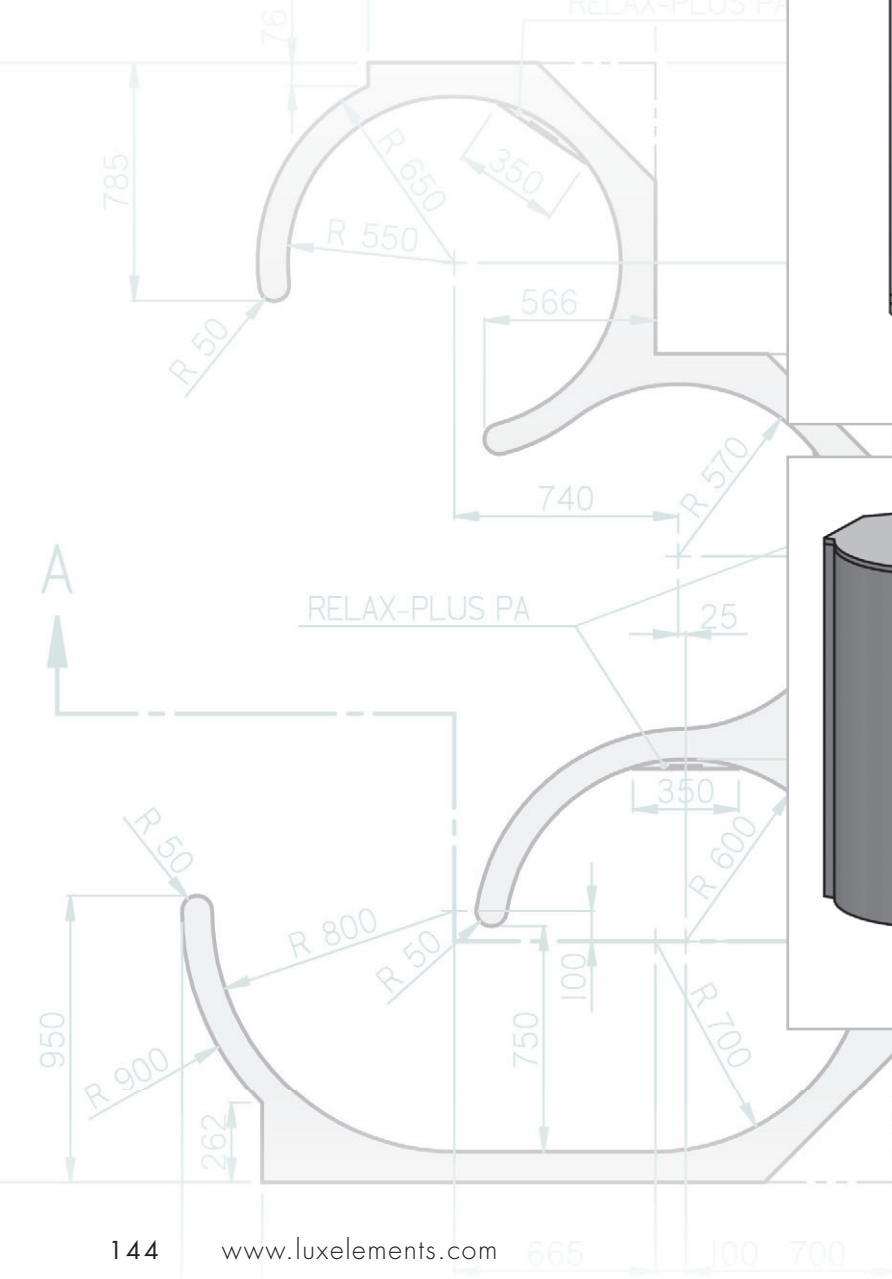
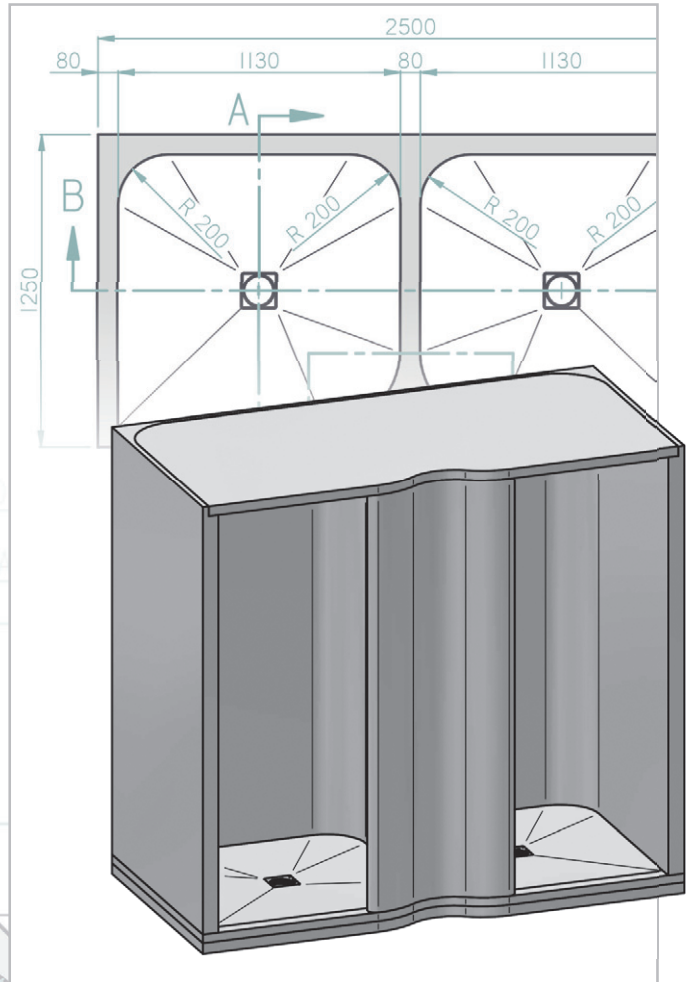

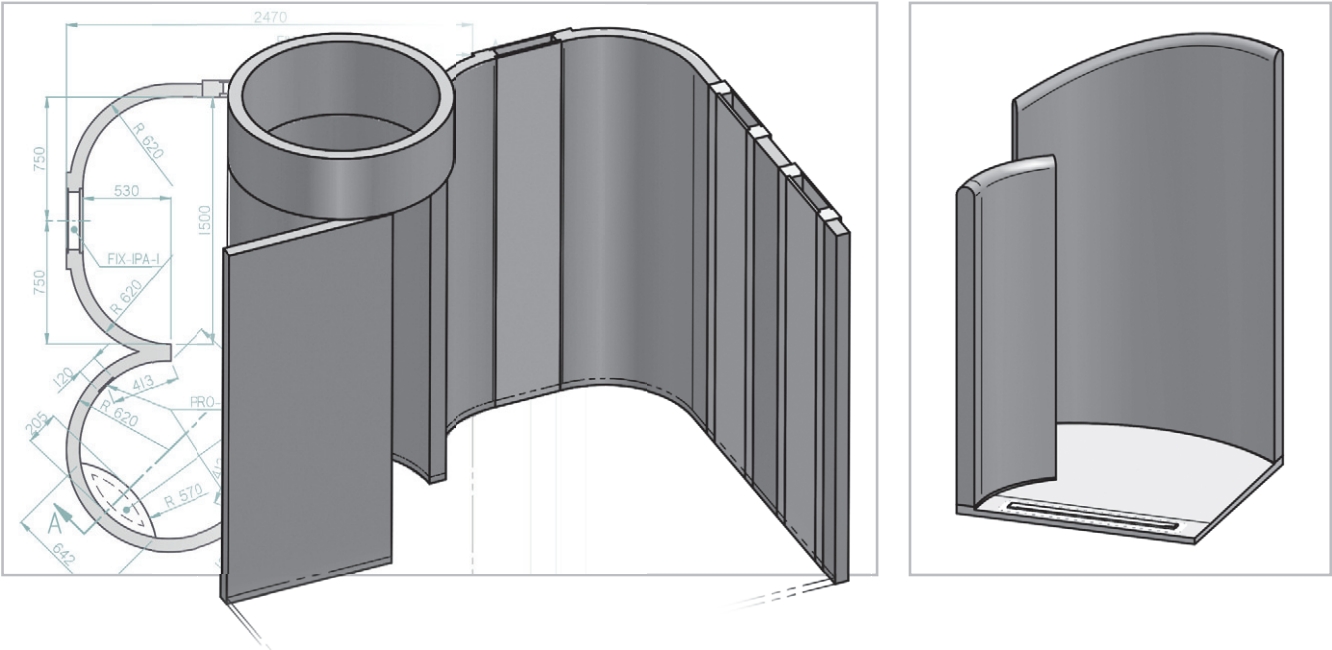
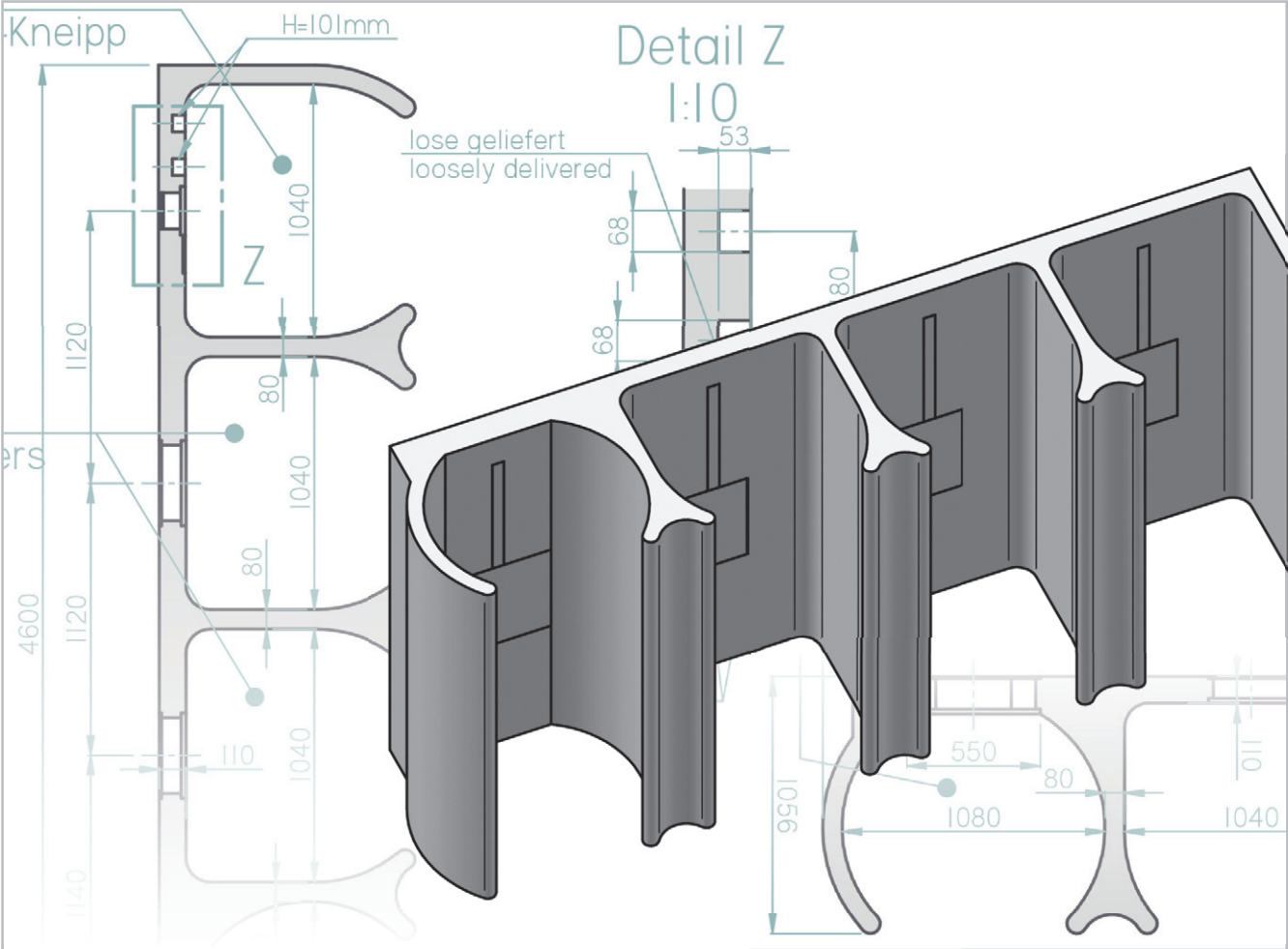

Becken und Pools

POOLS

LUX ELEMENTS ist Ihr Spezialist für Maßanfertigungen in individuellen Wellnessanlagen.

Hier sehen Sie Beispiele für Komponenten aus Hartschaum-Trägerelementen in einem individuell geplanten Pool- und Schwimmbadbereich.

Unsere Kompetenz:

- Pools (Wände, Böden) – gerundet oder gerade

LCONBExxxx CONCEPT-BE PO

- Pooleinbauten – Sitze, Bänke, Podeste etc.

LCONBExxxx CONCEPT-BE PK

- Treppen

LCONBExxxx CONCEPT-BE TR

- Kinderplanschbecken – klein und flach, gerundet oder gerade

LCONBExxxx CONCEPT-BE KB

- Tauchbecken

LCONBExxxx CONCEPT-BE TB

- Rinnenkörper / Überlaufrinnen – Ausformung für spätere Technikkomponenten

LCONBExxxx CONCEPT-BE RI

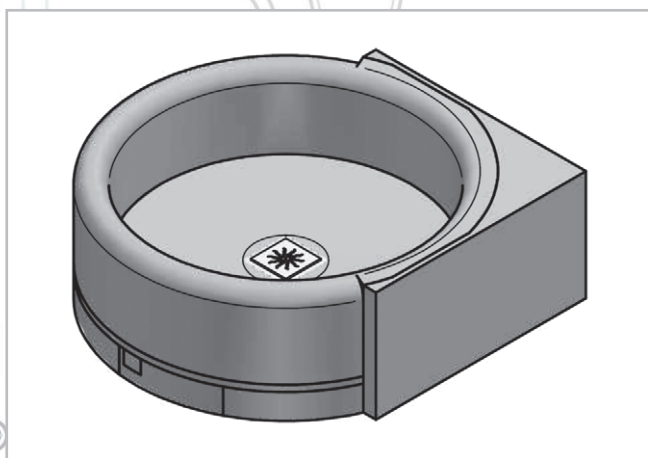
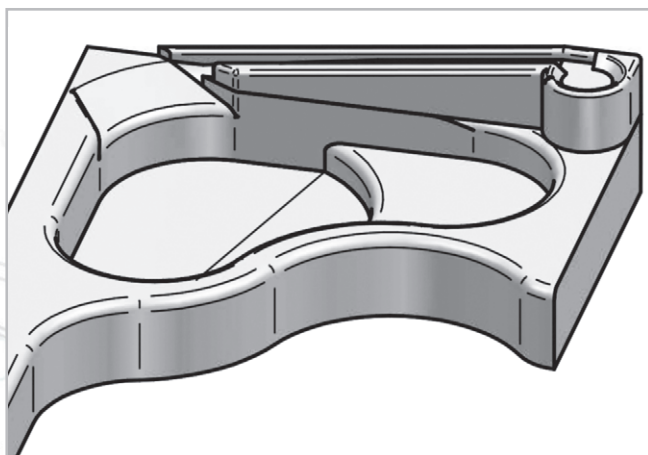
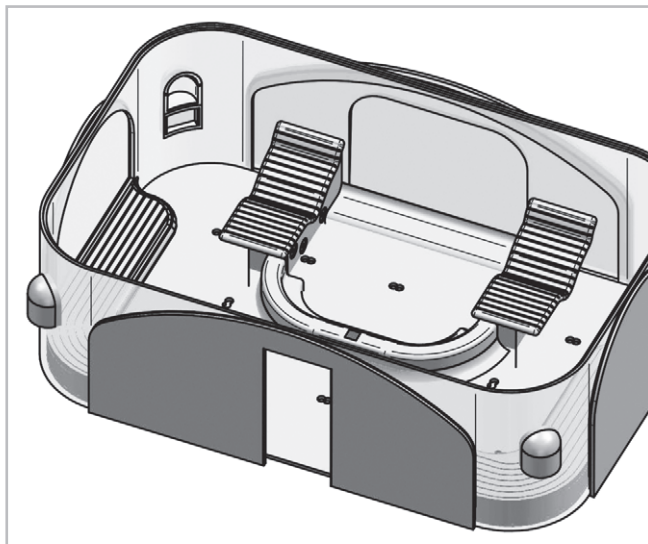

Möbel FURNITURE

LUX ELEMENTS ist Ihr Spezialist für Maßanfertigungen in individuellen Wellnessanlagen.

Hier sehen Sie Beispiele für individuelle Möbel aus Hartschaum-Trägerelementen im Wellnessbereich.

Unsere Kompetenz:

- Individuelle Ruheliegen – mit und ohne Heizung

LRELPLUSxxxx RELAX-RL-PLUS

Weitere Ruheliegen in Standard-Designvarianten siehe S. 150

- Massagetische – mit und ohne Heizung

LRELPLUSxxxx RELAX-MT-PLUS

- Fußbecken – mit oder ohne Sitzbank

LRELPLUSxxxx RELAX-FB-PLUS

- Brunnen – z. B. als Eisbrunnen

LDECEPLUSxxxx DECO-B-PLUS

- Treppe / Podest

LRELPLUSxxxx RELAX-TP-PLUS

- Trennwand

LRELPLUSxxxx RELAX-TW-PLUS

- Hohlkehlen

LDECEPLUSxxxx DECO-HK-PLUS

- Rundsäule, Halbsäule, Viertelkreis-Säule

LDECEPLUSxxxx DECO-PM R/H/V-PLUS

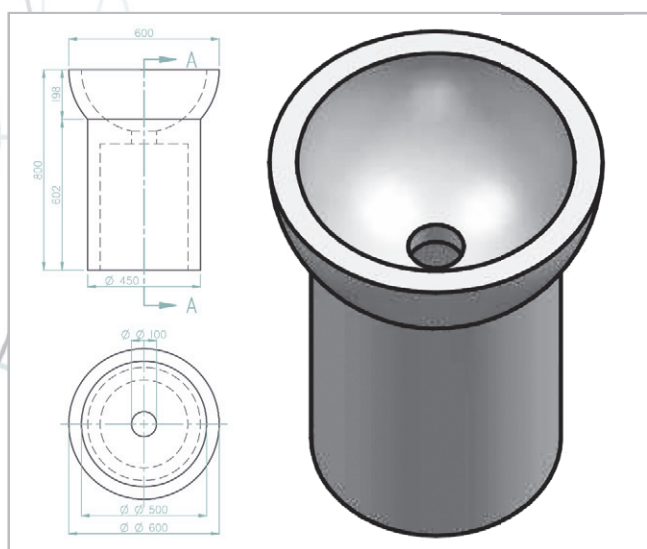
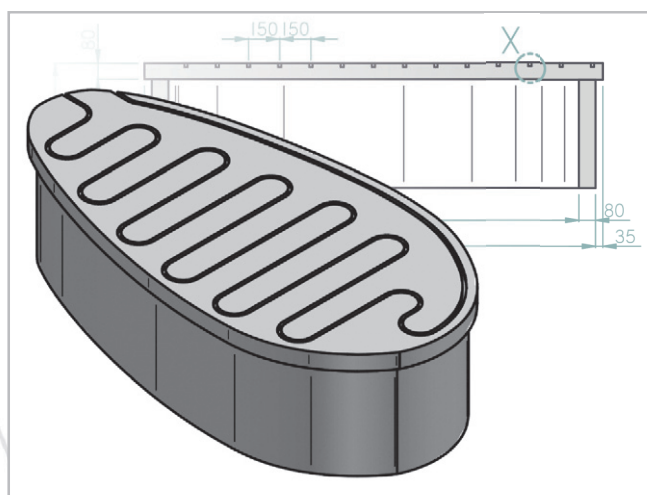
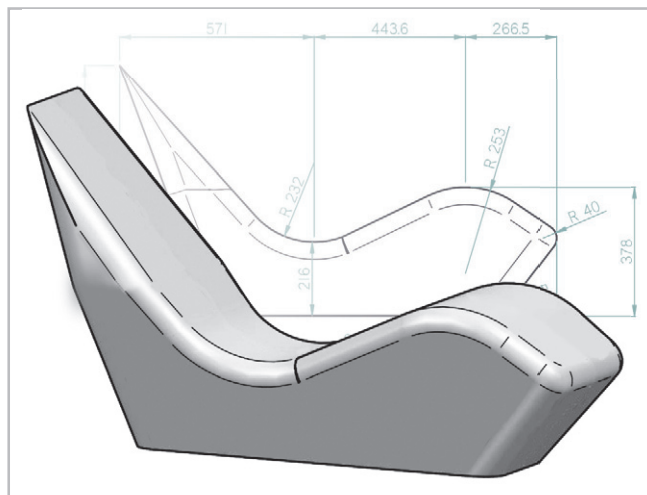

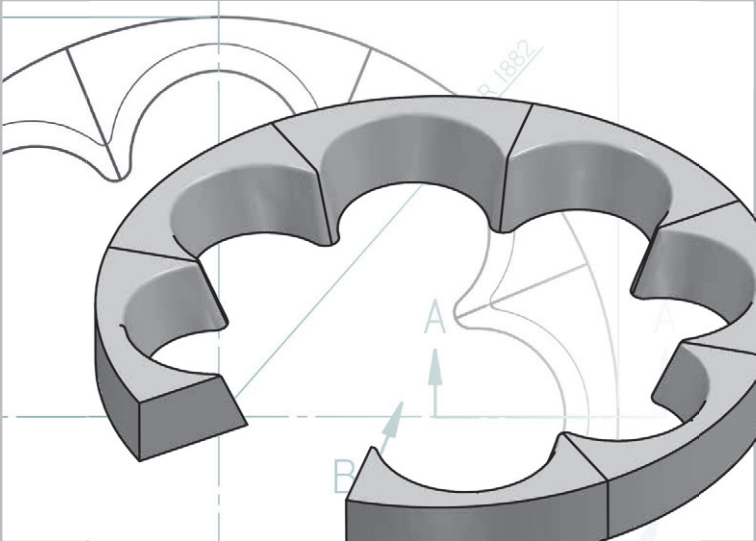
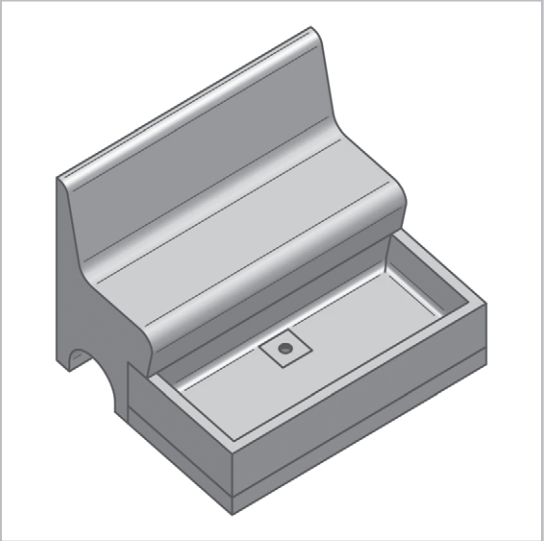
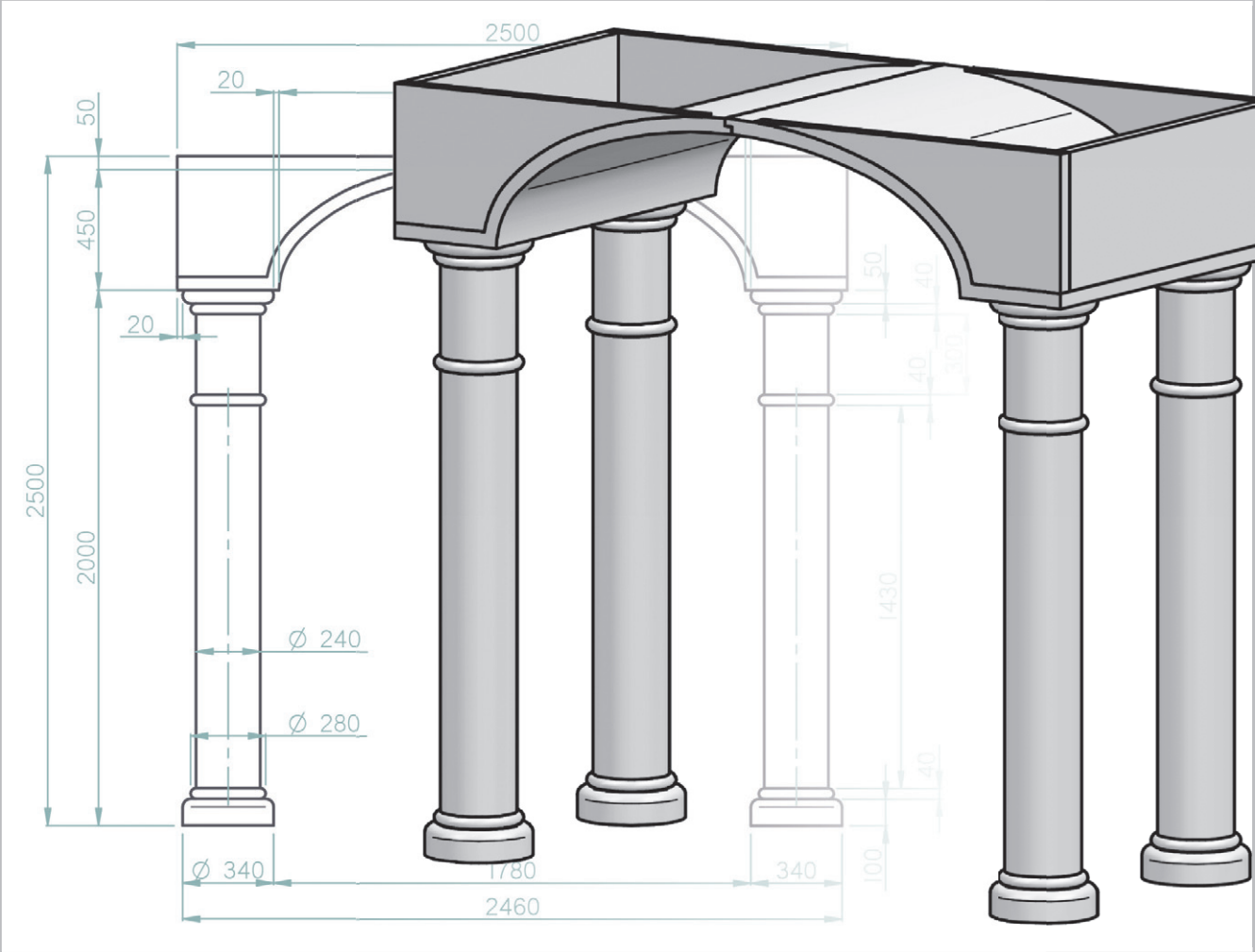

Ruheliegen
RELAX-RL

- Verschiedene Designvarianten
- Wahlweise mit oder ohne Elektroheizsystem
- Separate Thermostatregler in verschiedenen Varianten
- Optional auch mit Wasserheizung

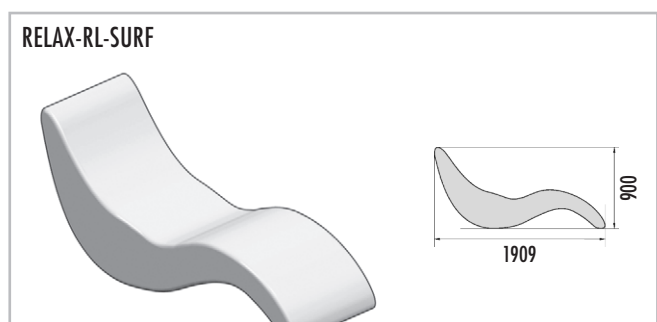
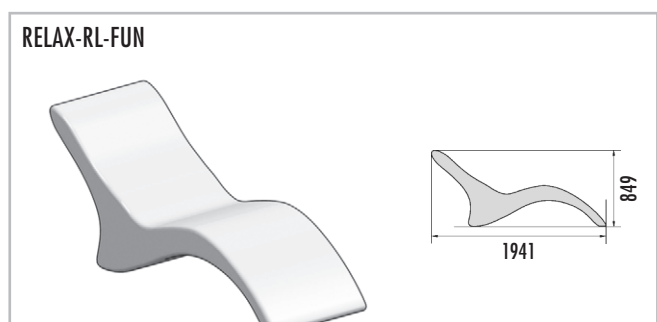
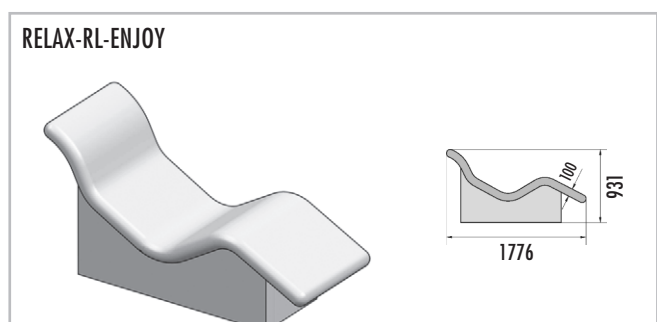
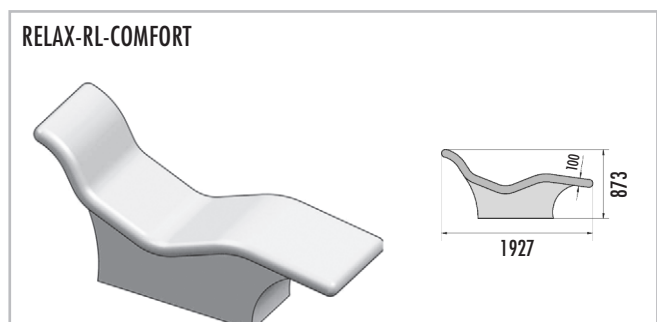
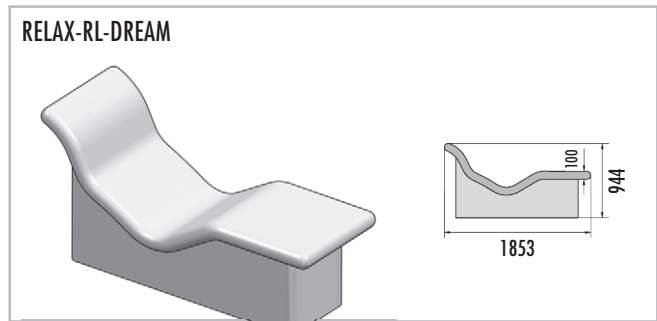



■ zu befließende Fläche

	RELAX-RL-DREAM	RELAX-RL-COMFORT	RELAX-RL-ENJOY	RELAX-RL-FUN	RELAX-RL-SURF
Auflage	2,0 m ²	2,3 m ²	1,9 m ²	–	–
Unterbau	1,9 m ²	1,6 m ²	1,6 m ²	–	–
Gesamt	3,9 m ²	3,9 m ²	3,5 m ²	4,17 m ²	4,5 m ²

■ PRODUKTDATEN – LUX ELEMENTS®-RELAX-RL

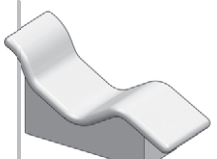
Verpackungsdaten auf Anfrage

	ARTIKEL-NUMMER	ARTIKELBEZEICHNUNG / ARTIKELBESCHREIBUNG	ABMESSUNGEN LÄNGE x BREITE x HÖHE	EINHEIT	PREIS / EINHEIT €
	LREL2001	RELAX-RL-DREAM O , Ruheliege, Konstruktion aus Hartschaum-Trägerelementen, ohne Heizung	1853 x 700 x 944 mm	Stück	
	LREL2002	RELAX-RL-DREAM M , Ruheliege, Konstruktion aus Hartschaum-Trägerelementen, mit elektrischer Heizung	1853 x 700 x 944 mm	Stück	
	LREL2003	RELAX-RL-COMFORT O , Ruheliege, Konstruktion aus Hartschaum-Trägerelementen, ohne Heizung	1927 x 700 x 873 mm	Stück	
	LREL2004	RELAX-RL-COMFORT M , Ruheliege, Konstruktion aus Hartschaum-Trägerelementen, mit elektrischer Heizung	1927 x 700 x 873 mm	Stück	
	LREL2005	RELAX-RL-ENJOY O , Ruheliege, Konstruktion aus Hartschaum-Trägerelementen, ohne Heizung	1776 x 700 x 931 mm	Stück	
	LREL2006	RELAX-RL-ENJOY M , Ruheliege, Konstruktion aus Hartschaum-Trägerelementen, mit elektrischer Heizung	1776 x 700 x 931 mm	Stück	
	LREL2013	RELAX-RL-FUN O , Ruheliege, Konstruktion aus Hartschaum-Trägerelementen, ohne Heizung	1941 x 700 x 849 mm	Stück	
	LREL2014	RELAX-RL-FUN M , Ruheliege, Konstruktion aus Hartschaum-Trägerelementen, mit elektrischer Heizung	1941 x 700 x 849 mm	Stück	
	LREL2015	RELAX-RL-SURF O , Ruheliege, Konstruktion aus Hartschaum-Trägerelementen, ohne Heizung	1909 x 700 x 900 mm	Stück	
	LREL2016	RELAX-RL-SURF M , Ruheliege, Konstruktion aus Hartschaum-Trägerelementen, mit elektrischer Heizung	1909 x 700 x 900 mm	Stück	

Thermostatregler in verschiedenen Varianten und Wasserheizung siehe S. 141



LUX ELEMENTS fertigt individuelle Maßanfertigungen für RELAX.
Hierzu zählen vom Standardprogramm abweichende Maße, Dicken, Formen etc. Nähere Infos siehe Seite 5.



Weiterführende Informationen zu CONCEPT siehe www.luxelements.com.
Datenblätter, Montageanleitungen, Prüfzeugnisse und zusätzliche Broschüren unter „Downloads“, Videos unter „Praxis“ und auf YouTube.

Anhang

■ Verpackungsdaten

	Seite
ELEMENT	153
TEC	154
TOP	154
LAVADO	155
RELAX-NI.....	155
RELAX-BA.....	155
RELAX-TW / RELAX-RSE-H /A.....	155
TUB-EQ	156
TUB-MQ	156
TUB-ER	157
TUB-MR	157
TUB-BOL	157
TUB-H	158
TUB-COMBI	158
TUB-FINISH	158
TUB Kombinierbare Bodenablaufsysteme	159
TUB Komplette Bodenablaufsysteme	159
TUB Bodenablaufsysteme Zubehör	159
TUB-LINE	160
TUB-LINE (V) RT / GK	160
TUB-LINE (V) BOL	160
TUB-LINE H	161
TUB-LINE COMBI	161
TUB-LINE COMBI (V) RT / AE / GK	161
TUB-LINE FINISH	161
TUB-LINE Bodenablaufsysteme/Zubehör	162
TUB-U...	162
TUB-KIT	163
TUB-PL	163
TUB-PUMP	163
TUB-WALL	163
RELAX-RD	164
RELAX-SD	164
RELAX-RSE	164
FIX	164

■ Datenschutzhinweise für Geschäftspartner	166
--	-----

■ Allgemeine Geschäfts- und Lieferbedingungen LUX ELEMENTS GmbH & Co. KG	167
--	-----

LUX ELEMENTS®-ELEMENT

siehe Seite 13/15

EINZELVERPACKUNG							
ARTIKEL-NUMMER	ARTIKEL-BEZEICHNUNG	GEBINDE	ABMESSUNGEN – LÄNGE x BREITE x HÖHE		EINHEIT	GEWICHT/EINHEIT	GEWICHT/PALETTE
LELEEMIX1000	ELEMENT-EL BABY MIX 1	Palette	1250 x 1200 x 750 mm		Set	228,00 kg	238,00 kg
LELEEMIX2000	ELEMENT-EL MIX 1		2500 x 1200 x 710 mm			267,90 kg	287,90 kg
LELEEMIX2001	ELEMENT-EL MIX 2		2500 x 1200 x 800 mm			271,50 kg	291,50 kg
LELEEMIX2002	ELEMENT-EL MIX 3		2500 x 1200 x 600 mm			258,00 kg	278,00 kg
LELEEMIX2003	ELEMENT-EL MIX 4		2500 x 1200 x 820 mm			275,10 kg	295,10 kg
SAMMELVERPACKUNG – PALETTE PRO PRODUKT							
ARTIKEL-NUMMER	ARTIKEL-BEZEICHNUNG	STÜCK/PALETTE	m ² /PALETTE	PALETTENABMESSUNGEN LÄNGE x BREITE x HÖHE	EINHEIT	GEWICHT/EINHEIT	GEWICHT/PALETTE
LELEE1116	ELEMENT-EL Baby 4	160	120	1250 x 1200 x 440 mm	m ²	~ 3,00 kg	370 kg
LELEE1117	ELEMENT-EL Baby 6	160	120	1250 x 1200 x 600 mm		~ 3,00 kg	370 kg
LELEE1118	ELEMENT-EL Baby 10	100	75	1250 x 1200 x 630 mm		~ 3,20 kg	250 kg
LELEE1135	ELEMENT-EL Baby 12	80	60	1250 x 1200 x 620 mm		~ 3,30 kg	200 kg
LELEE1141	ELEMENT-EL Baby 20	80	60	1250 x 1200 x 920 mm		~ 3,50 kg	200 kg
LELEE1142	ELEMENT-EL Baby 30	52	39	1250 x 1200 x 900 mm		~ 3,80 kg	160 kg
LELEE1143	ELEMENT-EL Baby 40	40	30	1250 x 1200 x 920 mm		~ 4,10 kg	130 kg
LELEE1144	ELEMENT-EL Baby 50	32	24	1250 x 1200 x 920 mm		~ 4,40 kg	115 kg
LELEE1145	ELEMENT-EL Baby 80	24	18	1250 x 1200 x 1080 mm		~ 5,30 kg	105 kg
LELEE1146	ELEMENT-EL Baby 100	20	15	1250 x 1200 x 1150 mm		~ 6,00 kg	100 kg
LELEE1119	ELEMENT-EL 10	80	120	2500 x 1200 x 540 mm		~ 3,20 kg	400 kg
LELEE1131	ELEMENT-EL 12	80	120	2500 x 1200 x 620 mm		~ 3,30 kg	400 kg
LELEE1120	ELEMENT-EL 20	80	120	2500 x 1200 x 920 mm		~ 3,50 kg	435 kg
LELEE1121	ELEMENT-EL 30	52	78	2500 x 1200 x 900 mm		~ 3,80 kg	310 kg
LELEE1123	ELEMENT-EL 40	40	60	2500 x 1200 x 920 mm		~ 4,10 kg	260 kg
LELEE1122	ELEMENT-EL 50	32	48	2500 x 1200 x 920 mm		~ 4,40 kg	225 kg
LELEE1133	ELEMENT-EL 80	24	36	2500 x 1200 x 1080 mm		~ 5,30 kg	205 kg
LELEE1137	ELEMENT-EL 100	20	30	2500 x 1200 x 1150 mm		~ 6,00 kg	190 kg
LELEE2001	ELEMENT-SL 30	52	78	2500 x 600 x 900 mm		~ 3,80 kg	300 kg
LELEE2003	ELEMENT-SL 50	32	48	2500 x 600 x 920 mm		~ 4,40 kg	215 kg
LELEE2002	ELEMENT-SQ 30	52	78	2500 x 600 x 900 mm		~ 3,80 kg	300 kg
LELEE2004	ELEMENT-SQ 50	32	48	2500 x 600 x 920 mm		~ 4,40 kg	215 kg
LELEE3009	ELEMENT-VK Baby 6	160	120	1250 x 600 x 600 mm		~ 3,30 kg	410 kg
LELEE3010	ELEMENT-VK Baby 12	80	60	1250 x 600 x 630 mm		~ 3,90 kg	248 kg
LELEE3011	ELEMENT-VK Baby 20	80	60	1250 x 600 x 950 mm		~ 4,10 kg	260 kg
LELEE3012	ELEMENT-VK Baby 30	52	39	1250 x 600 x 930 mm		~ 4,30 kg	180 kg
LELEE3013	ELEMENT-VK Baby 50	32	24	1250 x 600 x 950 mm		~ 4,75 kg	124 kg
LELEE3001	ELEMENT-VK 12	80	120	2500 x 600 x 620 mm		~ 3,50 kg	450 kg
LELEE3002	ELEMENT-VK 20	80	120	2500 x 600 x 920 mm		~ 4,10 kg	510 kg
LELEE3005	ELEMENT-VK 50	32	48	2500 x 600 x 950 mm		~ 4,40 kg	230 kg

LUX ELEMENTS®-TEC

siehe Seite 29

EINZELVERPACKUNG							
ARTIKEL	GEBINDE	VERPACKUNG	EINHEIT	INHALT			
Alle	Lose	Karton oder Palette	Stück	einzeln nach Wahl			
EINZELVERPACKUNG TEC-VWD							
ARTIKEL-NUMMER	ARTIKEL-BEZEICHNUNG	GEBINDE	VERPACKUNG	ABMESSUNGEN – LÄNGE x BREITE x HÖHE	EINHEIT	GEWICHT/EINHEIT	GEWICHT/KARTON
LTECX5001	TEC-VWD	1 Set	Karton	1275 x 620 x 110 mm	Set	7,6 kg	7,6 kg
SAMMELVERPACKUNG – MISCHPALETTE							
ARTIKEL	GEBINDE	VERPACKUNG	EINHEIT	INHALT			
Alle	Palette	Palette	Stück	mind. 40 Stk., gemischt nach Wahl			
SAMMELVERPACKUNG – PALETTE PRO PRODUKT							
ARTIKEL-NUMMER	ARTIKEL-BEZEICHNUNG	STÜCK/PALETTE (P) STÜCK/KARTON (K)	PALETTENABMESSUNGEN LÄNGE x BREITE x HÖHE	EINHEIT	GEWICHT/ EINHEIT	GEWICHT/ PALETTE/KARTON	
LTECX1001	TEC-KA 15 BS	60 (P)	2500 x 1200 x 630 mm	Stück	2,65 kg	~ 180 kg	
LTECX1002	TEC-KA 20 BS	40 (P)	2500 x 1200 x 520 mm		3,50 kg	~ 160 kg	
LTECX1003	TEC-KA 30 BS	40 (P)	2500 x 1200 x 950 mm		5,00 kg	~ 220 kg	
LTECX1004	TEC-KA 40 BS	40 (P)	2500 x 1200 x 900 mm		5,00 kg	~ 220 kg	
LTECX1010	TEC-U 20 BS	5 (K)	2500 x 600 x 400 mm		6,00 kg	34 kg	
SAMMELVERPACKUNG TEC-VWD / TEC-VWD-P							
ARTIKEL-NUMMER	ARTIKEL-BEZEICHNUNG	STÜCK/PALETTE	PALETTENABMESSUNGEN – LÄNGE x BREITE x HÖHE	GEWICHT/KARTON	GEWICHT/PALETTE		
LTECX5001	TEC-VWD	20 Sets	2500 x 1200 x 1750 mm	7,6 kg	172 kg		
ARTIKEL-NUMMER	ARTIKEL-BEZEICHNUNG	STÜCK/PALETTE	PALETTENABMESSUNGEN – LÄNGE x BREITE x HÖHE	GEWICHT/EINHEIT	GEWICHT/PALETTE		
LTECX5002	TEC-VWD-P	40 Stück	1250 x 1200 x 920 mm	5,8 kg	247 kg		

LUX ELEMENTS®-TOP

siehe Seite 31/33

EINZELVERPACKUNG							
ARTIKEL	GEBINDE	VERPACKUNG	EINHEIT	INHALT			
Alle	Lose	Karton oder Palette	Stück	einzeln nach Wahl			
SAMMELVERPACKUNG							
ARTIKEL-NUMMER	ARTIKEL-BEZEICHNUNG	STÜCK/PALETTE STÜCK/KARTON	PALETTENABMESSUNGEN LÄNGE x BREITE x HÖHE	EINHEIT	GEWICHT/ EINHEIT	GEWICHT/ PALETTE/KARTON	
LTOPE1004	TOP-TRS 1785 S	20	1800 x 600 x 750 mm	Stück	4,15 kg	90 kg	
LTOPE1054	TOP-TRS 1860 S	20	2100 x 600 x 750 mm		4,60 kg	90 kg	
LTOPE1006	TOP-TRS 2100 S	20	2100 x 600 x 750 mm		5,20 kg	100 kg	
LTOPE1055	TOP-TRS 900 S	20	910 x 600 x 750 mm		1,95 kg	42 kg	
LTOPE1017	TOP-TRU 2100 S	6	2100 x 600 x 480 mm		5,25 kg	40 kg	
LTOPE1021	TOP-TRU 900 S	6	910 x 600 x 200 mm		2,20 kg	15 kg	
LTOPE1023	TOP-TRV 2100 S	6	2100 x 600 x 750 mm		5,40 kg	40 kg	
LTOPE1029	TOP-TRV 900 li S	6	1250 x 600 x 750 mm		1,95 kg	20 kg	
LTOPE1031	TOP-TRV 900 re S	6	1250 x 600 x 750 mm		1,95 kg	20 kg	
EINZELVERPACKUNG TOP-KIT							
ARTIKEL-NUMMER	ARTIKEL-BEZEICHNUNG	GEBINDE	VERPACKUNG	ABMESSUNGEN LÄNGE x BREITE x HÖHE	EINHEIT	GEWICHT/ EINHEIT	GEWICHT/ VERPACKUNG
LTOPE1053	TOP-KIT	1 Set	Beutel	485 x 275 x 160 mm	Set	0,8 kg	0,8 kg

LUX ELEMENTS®-LAVADO

siehe Seite 37

EINZELVERPACKUNG							
ARTIKEL-NUMMER	ARTIKEL-BEZEICHNUNG	GEBINDE	VERPACKUNG	ABMESSUNGEN LÄNGE x BREITE x HÖHE	EINHEIT	GEWICHT/ EINHEIT	GEWICHT/ KARTON
LLAVE5001	LAVADO-FLOAT G	1 Set	Karton	1210 x 605 x 120 mm	Set	7,97 kg	9,74 kg
LLAVE5002	LAVADO-FLOAT Z			1210 x 605 x 120 mm		8,21 kg	9,98 kg
LLAVE5003	LAVADO-FLOAT E			1210 x 605 x 120 mm		8,09 kg	9,86 kg
LLAVE5004	LAVADO-FLOAT R			1210 x 605 x 120 mm		8,52 kg	10,30 kg
LLAVE5005	LAVADO-FLOAT L			1210 x 605 x 120 mm		10,00 kg	11,50 kg

LUX ELEMENTS®-RELAX-NI

siehe Seite 41

EINZELVERPACKUNG							
ARTIKEL-NUMMER	ARTIKEL-BEZEICHNUNG	GEBINDE	VERPACKUNG	ABMESSUNGEN LÄNGE x BREITE x HÖHE	EINHEIT	GEWICHT/ EINHEIT	GEWICHT/ KARTON
LREL8201	RELAX-NI-M	1 Stück	Karton	415 x 415 x 102 mm	Stück	0,94 kg	2,50 kg
LREL8202	RELAX-NI-L			562 x 415 x 102 mm		1,35 kg	2,58 kg
LREL8203	RELAX-NI-XL			1075 x 415 x 102 mm		2,36 kg	3,50 kg

ANDERE ARTIKEL AUF ANFRAGE / SAMMELVERPACKUNGSDATEN AUF ANFRAGE

LUX ELEMENTS®-RELAX-BA

siehe Seite 43

EINZELVERPACKUNG							
ARTIKEL-NUMMER	ARTIKEL-BEZEICHNUNG	GEBINDE	VERPACKUNG	ABMESSUNGEN LÄNGE x BREITE x HÖHE	EINHEIT	GEWICHT/ EINHEIT	GEWICHT/ KARTON
LREL8004	RELAX-BA-SOLO-G 750	1 Stück	Karton	760 x 520 x 480 mm	Stück	5,70 kg	7,15 kg
LREL8003	RELAX-BA-SOLO-G 900			965 x 520 x 480 mm		5,80 kg	7,70 kg
LREL8005	RELAX-BA-SOLO-G-W 900			965 x 520 x 525 mm		5,00 kg	6,90 kg
LREL8000	RELAX-BA-CO			820 x 415 x 514 mm		2,00 kg	2,45 kg
LREL8001	RELAX-BA-CO FLOAT S			615 x 105 x 305 mm		1,00 kg	1,16 kg
LREL8002	RELAX-BA-CO FLOAT L			860 x 105 x 435 mm		0,50 kg	0,68 kg

SAMMELVERPACKUNGSDATEN AUF ANFRAGE

LUX ELEMENTS®-RELAX-TW / RELAX-RSE-H /-A

siehe Seite 45

EINZELVERPACKUNG							
ARTIKEL-NUMMER	ARTIKEL-BEZEICHNUNG	GEBINDE	VERPACKUNG	ABMESSUNGEN LÄNGE x BREITE x HÖHE	EINHEIT	GEWICHT/ EINHEIT	GEWICHT/ KARTON
LREL9000	RELAX-TW 900	1 Stück	Karton	2520 x 920 x 120 mm	Stück	13,50 kg	15,50 kg
LREL9001	RELAX-TW 1200			2520 x 1220 x 120 mm		18,00 kg	20,00 kg
LREL6000	RELAX-RSE-H	1 Set	Palette	2500 x 1200 x 530 mm	Set	50,00 kg	75,00 kg
LREL6001	RELAX-RSE-A			2500 x 1200 x 530 mm		38,00 kg	58,00 kg
LDECE3003	DECO-AE	1 Stück	Karton	2500 x 300 x 300 mm	Stück	1,25 kg	1,25 kg

SAMMELVERPACKUNGSDATEN AUF ANFRAGE

LUX ELEMENTS®-TUB-EQ

siehe Seite 54

EINZELVERPACKUNG							
ARTIKEL-NUMMER	ARTIKEL-BEZEICHNUNG	GEBINDE	VERPACKUNG	ABMESSUNGEN LÄNGE x BREITE x HÖHE	EINHEIT	GEWICHT/ EINHEIT	GEWICHT/ KARTON
LTUBE1000	TUB-EQ 800	1 Stück	Karton	845 x 820 x 60 mm	Stück	5,00 kg	6,00 kg
LTUBE1001	TUB-EQ 900			945 x 920 x 60 mm		5,50 kg	6,48 kg
LTUBE1002	TUB-EQ 1000			1045 x 1020 x 60 mm		6,79 kg	8,69 kg
LTUBE1003	TUB-EQ 1200			1235 x 1215 x 60 mm		9,78 kg	11,52 kg
LTUBE1004	TUB-EQ 1500			1535 x 1515 x 60 mm		15,28 kg	18,93 kg
SAMMELVERPACKUNG							
ARTIKEL-NUMMER	ARTIKEL-BEZEICHNUNG	STÜCK/PALETTE	PALETTENABMESSUNGEN – LÄNGE x BREITE x HÖHE		GEWICHT/EINHEIT	GEWICHT/PALETTE	
LTUBE1001	TUB-EQ 900	10	1250 x 1200 x 750 mm		5,50 kg	84,80 kg	
LTUBE1002	TUB-EQ 1000	10	1250 x 1200 x 750 mm		6,79 kg	106,90 kg	
LTUBE1003	TUB-EQ 1200	10	1250 x 1200 x 750 mm		9,78 kg	135,20 kg	
ANDERE ARTIKEL AUF ANFRAGE							

LUX ELEMENTS®-TUB-MQ

siehe Seite 55

EINZELVERPACKUNG							
ARTIKEL-NUMMER	ARTIKEL-BEZEICHNUNG	GEBINDE	VERPACKUNG	ABMESSUNGEN LÄNGE x BREITE x HÖHE	EINHEIT	GEWICHT/ EINHEIT	GEWICHT/ KARTON
LTUBE1111	TUB-MQ-SET 300	1 Stück	Karton	340 x 310 x 120 mm	Stück	0,55 kg	0,90 kg
LTUBE1010	TUB-MQ 800			845 x 820 x 60 mm		5,00 kg	6,00 kg
LTUBE10101	TUB-MQ 900			945 x 920 x 60 mm		5,50 kg	6,48 kg
LTUBE10102	TUB-MQ 1000			1045 x 1020 x 60 mm		6,79 kg	8,69 kg
LTUBE10103	TUB-MQ 1200			1235 x 1215 x 60 mm		9,78 kg	11,52 kg
LTUBE10104	TUB-MQ 1500			1535 x 1515 x 60 mm		15,28 kg	18,93 kg
SAMMELVERPACKUNG							
ARTIKEL-NUMMER	ARTIKEL-BEZEICHNUNG	STÜCK/PALETTE	PALETTENABMESSUNGEN – LÄNGE x BREITE x HÖHE		GEWICHT/EINHEIT	GEWICHT/PALETTE	
LTUBE1111	TUB-MQ-SET 300	auf Anfrage					
LTUBE10101	TUB-MQ 900	10	1250 x 1200 x 750 mm		5,50 kg	84,80 kg	
LTUBE10102	TUB-MQ 1000	10	1250 x 1200 x 750 mm		6,79 kg	106,90 kg	
LTUBE10103	TUB-MQ 1200	10	1250 x 1200 x 750 mm		9,78 kg	135,20 kg	
ANDERE ARTIKEL AUF ANFRAGE							

LUX ELEMENTS®-TUB-ER

siehe Seite 56

EINZELVERPACKUNG							
ARTIKEL-NUMMER	ARTIKEL-BEZEICHNUNG	GEBINDE	VERPACKUNG	ABMESSUNGEN LÄNGE x BREITE x HÖHE	EINHEIT	GEWICHT/ EINHEIT	GEWICHT/ KARTON
LTUBE10614	TUB-ER 1000/800	1 Stück	Karton	1050 x 810 x 60 mm	Stück	5,43 kg	6,73 kg
LTUBE10601	TUB-ER 1200/900			1250 x 910 x 60 mm		7,33 kg	8,80 kg
LTUBE10602	TUB-ER 1200/1000			1250 x 1010 x 60 mm		8,15 kg	10,30 kg
LTUBE10603	TUB-ER 1400/900			1450 x 910 x 60 mm		8,55 kg	10,70 kg
LTUBE10604	TUB-ER 1500/900			1550 x 910 x 60 mm		9,17 kg	12,30 kg
LTUBE10605	TUB-ER 1600/900			1650 x 910 x 60 mm		9,78 kg	12,30 kg
SAMMELVERPACKUNG							
ARTIKEL-NUMMER	ARTIKEL-BEZEICHNUNG	STÜCK/PALETTE	PALETTENABMESSUNGEN – LÄNGE x BREITE x HÖHE		GEWICHT/EINHEIT	GEWICHT/PALETTE	
LTUBE10614	TUB-ER 1000/800	10	1250 x 1200 x 700 mm		5,43 kg	87,30 kg	
ANDERE ARTIKEL AUF ANFRAGE							

LUX ELEMENTS®-TUB-MR

siehe Seite 57

EINZELVERPACKUNG							
ARTIKEL-NUMMER	ARTIKEL-BEZEICHNUNG	GEBINDE	VERPACKUNG	ABMESSUNGEN LÄNGE x BREITE x HÖHE	EINHEIT	GEWICHT/ EINHEIT	GEWICHT/ KARTON
LTUBE10701	TUB-MR 1000/800	1 Stück	Karton	1050 x 810 x 60 mm	Stück	5,43 kg	6,73 kg
LTUBE10702	TUB-MR 1200/900			1250 x 910 x 60 mm		7,33 kg	8,80 kg
LTUBE10703	TUB-MR 1200/1000			1250 x 1010 x 60 mm		8,15 kg	10,30 kg
LTUBE10704	TUB-MR 1400/900			1450 x 910 x 60 mm		8,55 kg	10,70 kg
LTUBE10705	TUB-MR 1500/900			1550 x 910 x 60 mm		9,17 kg	12,30 kg
LTUBE10706	TUB-MR 1600/900			1650 x 910 x 60 mm		9,78 kg	12,30 kg
SAMMELVERPACKUNG							
ARTIKEL-NUMMER	ARTIKEL-BEZEICHNUNG	STÜCK/PALETTE	PALETTENABMESSUNGEN – LÄNGE x BREITE x HÖHE		GEWICHT/EINHEIT	GEWICHT/PALETTE	
LTUBE10701	TUB-MR 1000/800	10	1250 x 1200 x 700 mm		5,43 kg	87,30 kg	
ANDERE ARTIKEL AUF ANFRAGE							

LUX ELEMENTS®-TUB-BOL

siehe Seite 59

EINZELVERPACKUNG							
ARTIKEL-NUMMER	ARTIKEL-BEZEICHNUNG	GEBINDE	VERPACKUNG	ABMESSUNGEN LÄNGE x BREITE x HÖHE	EINHEIT	GEWICHT/ EINHEIT	GEWICHT/ KARTON
LTUBE18016	TUB-BOL 1800/750	1 Stück	Karton	1850 x 910 x 60 mm	Stück	8,70 kg	11,70 kg
LTUBE18018	TUB-BOL 1800/900			1850 x 910 x 60 mm		10,75 kg	13,90 kg
SAMMELVERPACKUNGSDATEN AUF ANFRAGE							

LUX ELEMENTS®-TUB-H

siehe Seite 61

EINZELVERPACKUNG										
ARTIKEL-NUMMER	ARTIKEL-BEZEICHNUNG	GEBINDE	VERPACKUNG	ABMESSUNGEN LÄNGE x BREITE x HÖHE	EINHEIT	GEWICHT/ EINHEIT	GEWICHT/ KARTON			
LTUBE17001	TUB-HEQ 900	1 Stück	Karton	945 x 915 x 60 mm	Stück	6,15 kg	7,15 kg			
LTUBE17002	TUB-HEQ 1200			1235 x 1215 x 60 mm		10,45 kg	12,05 kg			
LTUBE17101	TUB-HMQ 900			945 x 920 x 60 mm		6,15 kg	7,15 kg			
LTUBE17103	TUB-HMQ 1000			1045 x 1020 x 60 mm		9,50 kg	10,65 kg			
LTUBE17102	TUB-HMQ 1200			1235 x 1215 x 60 mm		10,45 kg	12,05 kg			
LTUBE17011	TUB-HER 1200/900			1250 x 910 x 60 mm		8,50 kg	9,85 kg			
LTUBE17013	TUB-HER 1400/900			1450 x 910 x 60 mm		9,70 kg	10,92 kg			
LTUBE17012	TUB-HER 1600/900			1650 x 910 x 60 mm		10,95 kg	13,90 kg			
LTUBE17111	TUB-HMR 1200/900			1250 x 910 x 60 mm		8,55 kg	9,85 kg			
LTUBE17112	TUB-HMR 1600/900			1650 x 910 x 60 mm		11,60 kg	12,90 kg			
LTUBE17018	TUB-H BOL 1800/900			1850 x 910 x 60 mm		10,95 kg	13,90 kg			
SAMMELVERPACKUNGSDATEN AUF ANFRAGE										

LUX ELEMENTS®-TUB-COMBI

siehe Seite 63

EINZELVERPACKUNG							
ARTIKEL-NUMMER	ARTIKEL-BEZEICHNUNG	GEBINDE	VERPACKUNG	ABMESSUNGEN LÄNGE x BREITE x HÖHE	EINHEIT	GEWICHT/ EINHEIT	GEWICHT/ KARTON
LTUBE19003	TUB-COMBI MQ SET 300	1 Set	Karton	310 x 305 x 100 mm	Stück	1,15 kg	1,50 kg
LTUBE19001	TUB-COMBI MQ 900	1 Stück		945 x 920 x 100 mm		5,55 kg	7,10 kg
LTUBE19012	TUB-COMBI ER 1200/900			1235 x 920 x 100 mm		7,35 kg	9,50 kg
LTUBE19015	TUB-COMBI ER 1400/900			1435 x 920 x 100 mm		8,58 kg	11,09 kg
LTUBE19002	TUB-COMBI MR 1200/900			945 x 920 x 100 mm		7,35 kg	9,50 kg
LTUBE19101	TUB-COMBI BOL 1800/900			1850 x 910 x 100 mm		11,60 kg	14,40 kg
SAMMELVERPACKUNGSDATEN AUF ANFRAGE							

LUX ELEMENTS®-TUB-FINISH

siehe Seite 65

EINZELVERPACKUNG							
ARTIKEL-NUMMER	ARTIKEL-BEZEICHNUNG	GEBINDE	VERPACKUNG	ABMESSUNGEN LÄNGE x BREITE x HÖHE	EINHEIT	GEWICHT/ EINHEIT	GEWICHT/ KARTON
LTUBE10101.FW	TUB-FW MQ 900	1 Stück	Karton	945 x 920 x 100 mm	Stück	16,00 kg	18,00 kg
LTUBE10601.FW	TUB-FW ER 1200/900			1250 x 920 x 100 mm		22,80 kg	24,80 kg
LTUBE10605.FW	TUB-FW ER 1600/900			1650 x 920 x 100 mm		29,30 kg	31,30 kg
SAMMELVERPACKUNGSDATEN AUF ANFRAGE							

LUX ELEMENTS®-TUB Kombinierbare Bodenablaufsysteme

siehe Seite 66–67

EINZELVERPACKUNG						
ARTIKEL-NUMMER	ARTIKEL-BEZEICHNUNG	GEBINDE	VERPACKUNG	ABMESSUNGEN LÄNGE x BREITE x HÖHE	EINHEIT	GEWICHT/ EINHEIT
LTUBE1102	TUB-BA-S	1 Set	Beutel	305 x 205 x 160 mm	Set	0,55 kg
LTUBE1103	TUB-BA-S 100			305 x 205 x 160 mm		0,30 kg
LTUBE1101	TUB-BA-W			305 x 205 x 160 mm		0,35 kg
LTUBE1100	TUB-RA-S			305 x 205 x 160 mm		0,25 kg
LTUBE1104	TUB-RA-DA			305 x 205 x 160 mm		0,60 kg
LTUBE1105	TUB-RA-DC			305 x 205 x 160 mm		0,60 kg
LTUBE1106	TUB-RA-DM			305 x 205 x 160 mm		0,45 kg
LTUBE1107	TUB-RA-DL			305 x 205 x 160 mm		0,55 kg
LTUBE1108	TUB-RA-DV			305 x 205 x 160 mm		0,35 kg
LTUBE1110	TUB-RA-DS			305 x 205 x 160 mm		0,50 kg
LTUBE1109	TUB-RA-DF			305 x 205 x 160 mm		0,25 kg

LUX ELEMENTS®-TUB Komplette Bodenablaufsysteme

siehe Seite 68

EINZELVERPACKUNG						
ARTIKEL-NUMMER	ARTIKEL-BEZEICHNUNG	GEBINDE	VERPACKUNG	ABMESSUNGEN LÄNGE x BREITE x HÖHE	EINHEIT	GEWICHT/ EINHEIT
LTUBE1180	TUB-BAS-S	1 Set	Beutel	485 x 275 x 160 mm	Set	0,85 kg
LTUBE1193	TUB-BAS-S 100			485 x 275 x 160 mm		0,55 kg
LTUBE1184	TUB-BAW-S			485 x 275 x 160 mm		0,65 kg

LUX ELEMENTS®-TUB Bodenablaufsysteme Zubehör

siehe Seite 69

EINZELVERPACKUNG							
ARTIKEL-NUMMER	ARTIKEL-BEZEICHNUNG	GEBINDE	VERPACKUNG	ABMESSUNGEN LÄNGE x BREITE x HÖHE	EINHEIT	GEWICHT/ EINHEIT	GEWICHT/ VERPACKUNG
LTUBE1188	TUB-BAZ STOP	1 Stück	Beutel	245 x 190 x 75 mm	Stück	0,05 kg	0,05 kg
LTUBE1189	TUB-BAZ HS			245 x 190 x 75 mm		0,02 kg	0,02 kg
LTUBE1200	TUB-BAZ DN 50/40			245 x 190 x 75 mm		0,05 kg	0,05 kg
LTUBE1190	TUB-BAZ BST			245 x 190 x 75 mm		0,06 kg	0,06 kg
LTUBE1192	TUB-BAZ HTK			245 x 190 x 75 mm		0,05 kg	0,05 kg
LTUBE1197	TUB-BAS-S FIRE STOP	1 Set	Karton	485 x 275 x 160 mm	Set	1,20 kg	1,20 kg
LTUBE1198	TUB-BAZ DGD			305 x 205 x 160 mm		0,40 kg	0,40 kg
LTUBE1191.6	TUB-TSM 6	1 Stück	–	–	Stück	3,20 kg	3,20 kg
LTUBE1191.12	TUB-TSM 12		–	–		4,70 kg	4,70 kg

LUX ELEMENTS®-TUB-LINE

siehe Seite 72–75

EINZELVERPACKUNG							
ARTIKEL-NUMMER	ARTIKEL-BEZEICHNUNG	GEBINDE	VERPACKUNG	ABMESSUNGEN LÄNGE x BREITE x HÖHE	EINHEIT	GEWICHT/ EINHEIT	GEWICHT/ KARTON
LTUBE94001	TUB-LINE Q4 900	1 Stück	Karton	945 x 920 x 60 mm	Stück	6,72 kg	7,70 kg
LTUBE94017	TUB-LINE Q4 1000			1045 x 1020 x 60 mm		8,3 kg	9,51 kg
LTUBE94019	TUB-LINE Q4 1200			1235 x 1215 x 60 mm		11,11 kg	12,85 kg
LTUBE94002	TUB-LINE Q1 900			945 x 920 x 60 mm		6,72 kg	7,70 kg
LTUBE94018	TUB-LINE Q1 1000			1045 x 1020 x 60 mm		8,3 kg	9,51 kg
LTUBE94020	TUB-LINE Q1 1200			1235 x 1215 x 60 mm		11,11 kg	12,85 kg
LTUBE94003	TUB-LINE R4 1200/900			1250 x 910 x 60 mm		8,33 kg	9,85 kg
LTUBE94005	TUB-LINE R4 1400/900			1450 x 910 x 60 mm		10,45 kg	12,60 kg
LTUBE94007	TUB-LINE R4 1600/900			1650 x 910 x 60 mm		11,95 kg	14,47 kg
LTUBE94021	TUB-LINE R4 1200/1000			1250 x 1010 x 60 mm		9,96 kg	11,86 kg
LTUBE94029	TUB-LINE R1 1200/900 (650)			1250 x 910 x 60 mm		8,33 kg	9,85 kg
LTUBE94030	TUB-LINE R1 1400/900 (650)			1450 x 910 x 60 mm		10,45 kg	12,60 kg
LTUBE94004	TUB-LINE R1 1200/900			1250 x 910 x 60 mm		8,33 kg	9,85 kg
LTUBE94006	TUB-LINE R1 1400/900			1450 x 910 x 60 mm		10,45 kg	12,60 kg
LTUBE94008	TUB-LINE R1 1600/900			1650 x 910 x 60 mm		11,95 kg	14,47 kg
LTUBE94022	TUB-LINE R1 1200/1000			1250 x 1010 x 60 mm		9,96 kg	11,86 kg

ANDERE ARTIKEL AUF ANFRAGE / SAMMELVERPACKUNGSDATEN AUF ANFRAGE

LUX ELEMENTS®-TUB-LINE (V) RT / GK

siehe Seite 77/79

EINZELVERPACKUNG							
ARTIKEL-NUMMER	ARTIKEL-BEZEICHNUNG	GEBINDE	VERPACKUNG	ABMESSUNGEN LÄNGE x BREITE x HÖHE	EINHEIT	GEWICHT/ EINHEIT	GEWICHT/ KARTON
LTUBE95008	TUB-LINE RT 900/200 (650)	1 Set	Karton	1255 x 218 x 121 mm	Set	2,70 kg	3,50 kg
LTUBE95001	TUB-LINE RT 900/200 (750)	1 Set		1255 x 218 x 121 mm	Set	2,70 kg	3,50 kg
LTUBE95002	TUB-LINE GK R1 1200/900	1 Stück		1250 x 910 x 60 mm	Stück	9,50 kg	11,40 kg
LTUBE98201	TUB-LINE V RT 1000/200 (650)	1 Set		1055 x 218 x 121 mm	Set	4,60 kg	5,40 kg
LTUBE95009	TUB-LINE GK Q1 1000	1 Stück		1035 x 1015 x 60 mm	Stück	10,50 kg	13,75 kg
LTUBE95003	TUB-LINE RT 1200/200 (850)	1 Set		1255 x 218 x 121 mm	Set	3,30 kg	4,10 kg
LTUBE98202	TUB-LINE V RT 1200/200 (850)	1 Set		1255 x 218 x 121 mm	Set	5,30 kg	6,10 kg
LTUBE95004	TUB-LINE GK Q1 1200	1 Stück		1235 x 1215 x 115 mm	Stück	11,50 kg	14,75 kg
LTUBE98205	TUB-LINE V RT 1800/200 (850)	1 Set		1855 x 218 x 121 mm	Set	8,50 kg	9,50 kg
LTUBE95010	TUB-LINE GK R1 1000/1800	1 Stück		1835 x 1015 x 60 mm	Stück	19,44 kg	24,75 kg

SAMMELVERPACKUNGSDATEN AUF ANFRAGE

LUX ELEMENTS®-TUB-LINE (V) BOL

siehe Seite 81/83

EINZELVERPACKUNG							
ARTIKEL-NUMMER	ARTIKEL-BEZEICHNUNG	GEBINDE	VERPACKUNG	ABMESSUNGEN LÄNGE x BREITE x HÖHE	EINHEIT	GEWICHT/ EINHEIT	GEWICHT/ KARTON
LTUBE97001	TUB-LINE BOL 1800/900	1 Stück	Karton	1850 x 910 x 60 mm	Stück	11,30 kg	14,10 kg
LTUBE98001	TUB-LINE BOL V R1 1800/1000	1 Stück	Karton	1850 x 1010 x 60 mm	Stück	14,90 kg	16,80 kg
LTUBE98002	TUB-LINE BOL V R1 1800/1200	1 Stück	Karton	1850 x 1210 x 60 mm	Stück	15,90 kg	17,80 kg

SAMMELVERPACKUNGSDATEN AUF ANFRAGE

LUX ELEMENTS®-TUB-LINE H

siehe Seite 85

EINZELVERPACKUNG							
ARTIKEL-NUMMER	ARTIKEL-BEZEICHNUNG	GEBINDE	VERPACKUNG	ABMESSUNGEN LÄNGE x BREITE x HÖHE	EINHEIT	GEWICHT/ EINHEIT	GEWICHT/ KARTON
LTUBE96001	TUB-LINE HQ4 900	1 Stück	Karton	945 x 920 x 60 mm	Stück	7,42 kg	8,40 kg
LTUBE96003	TUB-LINE HQ4 1000			1235 x 1020 x 60 mm		8,40 kg	9,40 kg
LTUBE96004	TUB-LINE HQ4 1200			1235 x 1220 x 60 mm		10,70 kg	12,20 kg
LTUBE96002	TUB-LINE HR4 1200/900			1235 x 920 x 60 mm		8,62 kg	9,72 kg
LTUBE96005	TUB-LINE HR4 1400/900			1435 x 920 x 60 mm		10,50 kg	12,10 kg
LTUBE97101	TUB-LINE H BOL 1800/900			1850 x 910 x 60 mm		12,30 kg	14,20 kg
SAMMELVERPACKUNGSDATEN AUF ANFRAGE							

LUX ELEMENTS®-TUB-LINE COMBI

siehe Seite 87

EINZELVERPACKUNG							
ARTIKEL-NUMMER	ARTIKEL-BEZEICHNUNG	GEBINDE	VERPACKUNG	ABMESSUNGEN LÄNGE x BREITE x HÖHE	EINHEIT	GEWICHT/ EINHEIT	GEWICHT/ KARTON
LTUBE9320	TUB-LINE COMBI Q4 900	1 Set	Karton	945 x 920 x 100 mm	Set	7,72 kg	8,70 kg
LTUBE9321	TUB-LINE COMBI R4 1200			1200 x 920 x 100 mm		9,33 kg	10,85 kg
LTUBE9322	TUB-LINE COMBI Q1 900			945 x 920 x 100 mm		7,72 kg	8,70 kg
LTUBE9323	TUB-LINE COMBI R1 1200			1200 x 920 x 100 mm		9,33 kg	10,85 kg
SAMMELVERPACKUNGSDATEN AUF ANFRAGE							

LUX ELEMENTS®-TUB-LINE COMBI (V) RT / GK

siehe Seite 89/91

EINZELVERPACKUNG							
ARTIKEL-NUMMER	ARTIKEL-BEZEICHNUNG	GEBINDE	VERPACKUNG	ABMESSUNGEN LÄNGE x BREITE x HÖHE	EINHEIT	GEWICHT/ EINHEIT	GEWICHT/ KARTON
LTUBE9316	TUB-LINE COMBI RT 900 (650)	1 Stück	Karton	1255 x 218 x 121 mm	Stück	2,60 kg	3,40 kg
LTUBE9306	TUB-LINE COMBI RT 900 (750)			1255 x 218 x 121 mm		2,70 kg	3,50 kg
LTUBE9307	TUB-LINE COMBI GK R1 1200/900			1250 x 910 x 115 mm		9,70 kg	11,60 kg
LTUBE98301	TUB-LINE COMBI V RT 1000 (650)			1055 x 218 x 121 mm		4,60 kg	5,40 kg
LTUBE9305	TUB-LINE COMBI GK Q1 1000			1035 x 1015 x 115 mm		11,00 kg	14,50 kg
LTUBE9308	TUB-LINE COMBI RT 1200 (850)			1255 x 218 x 121 mm		3,30 kg	4,10 kg
LTUBE98302	TUB-LINE COMBI V RT 1200 (850)			1255 x 218 x 121 mm		5,30 kg	6,10 kg
LTUBE9309	TUB-LINE COMBI GK Q1 1200			1235 x 1215 x 115 mm		11,80 kg	15,05 kg
SAMMELVERPACKUNGSDATEN AUF ANFRAGE							

LUX ELEMENTS®-TUB-LINE FINISH

siehe Seite 93

EINZELVERPACKUNG							
ARTIKEL-NUMMER	ARTIKEL-BEZEICHNUNG	GEBINDE	VERPACKUNG	ABMESSUNGEN LÄNGE x BREITE x HÖHE	EINHEIT	GEWICHT/ EINHEIT	GEWICHT/ KARTON
LTUBE94001.FW	TUB-LINE FW Q4 900	1 Stück	Karton	945 x 920 x 100 mm	Stück	16,00 kg	18,00 kg
LTUBE94003.FW	TUB-LINE FW R4 1200/900			1250 x 920 x 100 mm		22,80 kg	24,80 kg
LTUBE94007.FW	TUB-LINE FW R4 1600/900			1650 x 920 x 100 mm		29,30 kg	31,30 kg
SAMMELVERPACKUNGSDATEN AUF ANFRAGE							

LUX ELEMENTS®-TUB-LINE Bodenablaufsysteme/Zubehör

siehe Seite 95

EINZELVERPACKUNG							
ARTIKEL-NUMMER	ARTIKEL-BEZEICHNUNG	GEBINDE	VERPACKUNG	ABMESSUNGEN LÄNGE x BREITE x HÖHE	EINHEIT	GEWICHT/ EINHEIT	
LTUBE1113	TUB-LINE BA-S	1 Stück	Beutel	305 x 205 x 160 mm	Stück	0,40 kg	
LTUBE1112.22	TUB-LINE BA-W 22			305 x 205 x 160 mm		0,25 kg	
LTUBE1112.50	TUB-LINE BA-W 50			305 x 205 x 160 mm		0,25 kg	
LTUBE1115.50	TUB-LINE BA-GV 50			245 x 190 x 75 mm		0,05 kg	
LTUBE1288	TUB-LINE BAZ STOP			245 x 190 x 75 mm		0,05 kg	
LTUBE1114	TUB-LINE BAZ HS			20 x 255 x 160 mm		0,02 kg	
LTUBE1200	TUB-BAZ DN 50/40			245 x 190 x 75 mm		0,05 kg	
LTUBE1190	TUB-BAZ BST			245 x 190 x 75 mm		0,06 kg	
LTUBE1192	TUB-BAZ HTK			245 x 190 x 75 mm		0,05 kg	
LTUBE1289	TUB-LINE BA-S FIRE STOP			1 Set			305 x 205 x 160 mm
LTUBE1198	TUB-BAZ DGD	1 Stück	Karton	305 x 205 x 160 mm	Stück	0,40 kg	
LTUBE1191.6	TUB-TSM 6		–	–		3,20 kg	
LTUBE1191.12	TUB-TSM 12		–	–		4,70 kg	

LUX ELEMENTS®-TUB-U

siehe Seite 97–98

EINZELVERPACKUNG										
ARTIKEL-NUMMER	ARTIKEL-BEZEICHNUNG	GEBINDE	VERPACKUNG	ABMESSUNGEN LÄNGE x BREITE x HÖHE	EINHEIT	GEWICHT/ EINHEIT	GEWICHT/ KARTON			
LTUBE11110	TUB-UQ 800	1 Stück	Karton	845 x 820 x 60 mm	Stück	1,00 kg	2,00 kg			
LTUBE11111	TUB-UQ 900			945 x 920 x 60 mm		1,10 kg	2,08 kg			
LTUBE11112	TUB-UQ 1000			1045 x 1020 x 60 mm		1,36 kg	3,25 kg			
LTUBE11113	TUB-UQ 1200			1235 x 1215 x 60 mm		1,96 kg	3,70 kg			
LTUBE11114	TUB-UQ 1500			1535 x 1515 x 60 mm		3,06 kg	6,71 kg			
LTUBE11811	TUB-UR 1000/800			1050 x 810 x 60 mm		1,09 kg	2,39 kg			
LTUBE11812	TUB-UR 1200/900			1250 x 910 x 60 mm		1,47 kg	2,99 kg			
LTUBE11813	TUB-UR 1200/1000			1250 x 1010 x 60 mm		1,63 kg	3,79 kg			
LTUBE11815	TUB-UR 1400/900			1450 x 910 x 60 mm		1,71 kg	3,86 kg			
LTUBE11816	TUB-UR 1500/900			1550 x 910 x 60 mm		1,84 kg	4,97 kg			
LTUBE11817	TUB-UR 1600/900			1650 x 910 x 60 mm		1,96 kg	4,49 kg			
LTUBE18017	TUB-UBOL 1800/750			1850 x 910 x 60 mm		1,84 kg	4,79 kg			
LTUBE18019	TUB-UBOL 1800/900			1850 x 910 x 60 mm		2,20 kg	5,15 kg			
LTUBE98101	TUB-UBOL 1800/1000			1850 x 1010 x 60 mm		2,50 kg	5,50 kg			
LTUBE98102	TUB-UBOL 1800/1200			1850 x 1210 x 60 mm		3,00 kg	6,00 kg			
SAMMELVERPACKUNG										
ARTIKEL-NUMMER	ARTIKEL-BEZEICHNUNG			STÜCK/PALETTE		PALETTENABMESSUNGEN – LÄNGE x BREITE x HÖHE		GEWICHT/EINHEIT	GEWICHT/PALETTE	
LTUBE11111	TUB-UQ 900			10		1250 x 1200 x 750 mm		1,10 kg	40,80 kg	
LTUBE11112	TUB-UQ 1000	10	1250 x 1200 x 750 mm		1,36 kg	52,50 kg				
LTUBE11113	TUB-UQ 1200	10	1250 x 1200 x 750 mm		1,96 kg	57,00 kg				
LTUBE11114	TUB-UQ 1500	10	2500 x 1200 x 1650 mm		3,06 kg	87,10 kg				
LTUBE11811	TUB-UR 1000/800	10	1200 x 800 x 700 mm		1,09 kg	43,90 kg				
LTUBE11812	TUB-UR 1200/900	10	1250 x 1200 x 700 mm		1,47 kg	49,90 kg				
LTUBE11813	TUB-UR 1200/1000	10	1250 x 1200 x 700 mm		1,63 kg	57,90 kg				
LTUBE11815	TUB-UR 1400/900	10	2500 x 1200 x 700 mm		1,71 kg	58,60 kg				
LTUBE11816	TUB-UR 1500/900	10	2500 x 1200 x 700 mm		1,84 kg	69,70 kg				
LTUBE11817	TUB-UR 1600/900	10	2500 x 1200 x 700 mm		1,96 kg	64,90 kg				
ANDERE ARTIKEL AUF ANFRAGE										

LUX ELEMENTS®-TUB-KIT

siehe Seite 99

EINZELVERPACKUNG							
ARTIKEL-NUMMER	ARTIKEL-BEZEICHNUNG	GEBINDE	VERPACKUNG	ABMESSUNGEN LÄNGE x BREITE x HÖHE	EINHEIT	GEWICHT/ EINHEIT	GEWICHT/ VERPACKUNG
LTUBE1090	TUB-KIT UNI	1 Kit	Eimer	Höhe 240 mm; Ø 280 mm	Kit	10,00 kg	10,00 kg
LTUBE1098	TUB-KIT UNI GK			400 x 310 x 350 mm		19,60 kg	19,60 kg
LTUBE1099	TUB-KIT UNI GG			400 x 310 x 350 mm		29,62 kg	29,62 kg

LUX ELEMENTS®-TUB-PL

siehe Seite 101

EINZELVERPACKUNG							
ARTIKEL-NUMMER	ARTIKEL-BEZEICHNUNG	GEBINDE	VERPACKUNG	ABMESSUNGEN LÄNGE x BREITE x HÖHE	EINHEIT	GEWICHT/ EINHEIT	GEWICHT/ KARTON
LTUBE9341	TUB-PL-S MQ 900	1 Stück	Karton	903 x 903 x 103 mm	Stück	6,48 kg	7,48 kg
LTUBE9342	TUB-PL-S MR 1200/900			1203 x 903 x 103 mm		8,64 kg	9,64 kg
LTUBE9343	TUB-PL-S MR 1400/900			1403 x 903 x 103 mm		10,10 kg	11,10 kg
LTUBE9344	TUB-PL-S MR 1800/900			1803 x 903 x 103 mm		12,96 kg	13,96 kg
LTUBE1001	TUB-RA-A	1 Set	Beutel	305 x 205 x 160 mm	Set	0,35 kg	0,35 kg

ANDERE ARTIKEL AUF ANFRAGE / SAMMELVERPACKUNGSDATEN AUF ANFRAGE

LUX ELEMENTS®-TUB-PUMP

siehe Seite 103

EINZELVERPACKUNG							
ARTIKEL-NUMMER	ARTIKEL-BEZEICHNUNG	GEBINDE	VERPACKUNG	ABMESSUNGEN LÄNGE x BREITE x HÖHE	EINHEIT	GEWICHT/ EINHEIT	GEWICHT/ KARTON
LTUBE19205	TUB-PUMP-S MQ 900	1 Set	Karton	1203 x 1203 x 125 mm	Set	8,60 kg	10,41 kg
LTUBE19206	TUB-PUMP-S MQ 1200			1203 x 1203 x 125 mm		15,30 kg	18,50 kg
LTUBE19207	TUB-PUMP-S MR 1200/900			1203 x 1203 x 125 mm		11,46 kg	13,88 kg
LTUBE19208	TUB-PUMP-S MR 1400/900			1403 x 1203 x 125 mm		13,37 kg	16,13 kg

SAMMELVERPACKUNGSDATEN AUF ANFRAGE

LUX ELEMENTS®-TUB-WALL

siehe Seite 105

EINZELVERPACKUNG							
ARTIKEL-NUMMER	ARTIKEL-BEZEICHNUNG	GEBINDE	VERPACKUNG	ABMESSUNGEN LÄNGE x BREITE x HÖHE	EINHEIT	GEWICHT/ EINHEIT	GEWICHT/ KARTON
LTUBE9314	TUB-WALL RT 1 900/200	1 Set		1205 x 270 x 200 mm	Set	4,00 kg	5,00 kg
LTUBE9315	TUB-WALL RT 1 1200/200			1205 x 270 x 200 mm		4,50 kg	5,50 kg
LTUBE9307	TUB-LINE COMBI GK R1 1200/900	1 Stück	Karton	1250 x 910 x 115 mm	Stück	9,70 kg	11,60 kg
LTUBE9309	TUB-LINE COMBI GK Q1 1200			1235 x 1215 x 115 mm		11,80 kg	15,05 kg
LTUBE9310	TUB-WALL RT 3 900/200	1 Set		1205 x 270 x 200 mm	Set	4,10 kg	5,10 kg
LTUBE9311	TUB-WALL RT 3 1200/200			1205 x 270 x 200 mm		4,70 kg	5,70 kg
LTUBE9312	TUB-LINE COMBI GK R3 1200/900	1 Stück		1250 x 910 x 115 mm	Stück	9,70 kg	11,60 kg
LTUBE9313	TUB-LINE COMBI GK Q3 1200			1235 x 1215 x 115 mm		11,80 kg	15,05 kg
LTUBE9319	TUB-WALL RT 1 H 1200/200	1 Set		1250 x 270 x 200 mm	Set	9,70 kg	11,60 kg

SAMMELVERPACKUNGSDATEN AUF ANFRAGE

LUX ELEMENTS®-RELAX-RD

siehe Seite 113

EINZELVERPACKUNG (BEISPIEL FÜR BAUSATZ)					
ARTIKEL-NUMMER	ARTIKEL-BEZEICHNUNG	GEBINDE	VERPACKUNG	ABMESSUNGEN LÄNGE x BREITE x HÖHE	GEWICHT/ PALETTE
LREL4001	RELAX-BORD 50	1 Stück	} 1 Bausatz/Palette	2500 x 1200 x 900 mm	255 kg
LREL4002	RELAX-UBORD 50	1 Stück			
LREL4000	RELAX-RDW	1 Set			
LREL4003	RELAX-DRD	1 Stück			
LDECE3003	DECO-AE	2 Stück			
LREL4006	RELAX-KIT RDM	1 Kit			

LUX ELEMENTS®-RELAX-SD

siehe Seite 115

EINZELVERPACKUNG (BEISPIEL FÜR BAUSATZ)					
ARTIKEL-NUMMER	ARTIKEL-BEZEICHNUNG	GEBINDE	VERPACKUNG	ABMESSUNGEN LÄNGE x BREITE x HÖHE	GEWICHT/ PALETTE
LREL5001 / LREL5003	RELAX-BOSD 50 L / RELAX-BOSD 50 R	1 Stück	} 1 Bausatz/Palette	2500 x 1200 x 900 mm	260 kg
LREL5002 / LREL5004	RELAX-UBOSD 50 L / RELAX-UBOSD 50 R	1 Stück			
LREL5000	RELAX-SDW	1 Set			
LREL5005	RELAX-DSD	1 Stück			
LDECE3003	DECO-AE	2 Stück			
LREL5008	RELAX-KIT SDM	1 Kit			

LUX ELEMENTS®-RELAX-RSE

siehe Seite 117

EINZELVERPACKUNG (BEISPIEL FÜR BAUSATZ)					
ARTIKEL-NUMMER	ARTIKEL-BEZEICHNUNG	GEBINDE	VERPACKUNG	ABMESSUNGEN LÄNGE x BREITE x HÖHE	GEWICHT/ PALETTE
LREL6002 / LREL6004	RELAX-BORSE 50 L / RELAX-BORSE 50 R	1 Stück	} 1 Bausatz/Palette	2500 x 1200 x 900 mm	250 kg
LREL6003 / LREL6005	RELAX-UBORSE 50 L / RELAX-UBORSE 50 R	1 Stück			
LREL6000	RELAX-RSE-H	1 Set			
LDECE3003	DECO-AE	2 Stück			
LREL6006	RELAX-KIT RSEM	1 Kit			

LUX ELEMENTS®-FIX

siehe Seite 129

EINZELVERPACKUNG							
ARTIKEL-NUMMER	ARTIKEL-BEZEICHNUNG	GEBINDE	VERPACKUNG	ABMESSUNGEN LÄNGE x BREITE x HÖHE	EINHEIT	GEWICHT/ EINHEIT	GEWICHT/ KARTON
LFIXZ3011	FIX-DE-TE 28	1 Stück	Karton	340 x 310 x 120 mm	Stück	1,30 kg	2,00 kg
LFIXZ3001	FIX-DE-TE 110			340 x 310 x 120 mm		1,30 kg	2,00 kg
LFIXZ3021	FIX-DE-TE 45			340 x 310 x 120 mm		1,30 kg	2,00 kg
LFIXZ4002	FIX-IPA-V	Zulage				10,00 kg	–

SAMMELVERPACKUNGSDATEN AUF ANFRAGE



Datenschutzhinweise für Geschäftspartner

Stand August 2018

Unser Umgang mit Ihren Daten und Ihre Rechte

Informationen nach Art. 13, 14 und 21 der Datenschutz-Grundverordnung (DS-GVO)

Mit diesen Datenschutzhinweisen informieren wir Sie, unsere Geschäftspartner, gemäß der ab dem 25. Mai 2018 geltenden EU-Datenschutz-Grundverordnung (DS-GVO) über die Verarbeitung Ihrer personenbezogenen Daten durch uns sowie über die Ihnen zustehenden Rechte. Diese Hinweise werden soweit erforderlich aktualisiert und unter www.luxelements.com veröffentlicht. Dort finden Sie auch unsere Datenschutzhinweise für Besucher unserer Webseite.

1. Wer ist für die Datenverarbeitung verantwortlich und wer ist Datenschutzbeauftragter?

Verantwortlich ist: LUX ELEMENTS GmbH & Co. KG
An der Schusterinsel 7
D - 51379 Leverkusen
Tel.: +49 (0)21 71/72 12-0
Fax: +49 (0)21 71/72 12-40
E-Mail: info@luxelements.de

Unsere Datenschutzbeauftragte Julia Lux erreichen Sie unter der o. g. Adresse oder unter datschutz@luxelements.de. Die Kontaktdaten sind darüber hinaus im Internet verfügbar unter:

<https://www.luxelements.com/lux/impressum.htm#datschutz>

2. Welche Quellen und Daten werden genutzt?

Die LUX ELEMENTS GmbH & Co. KG verarbeitet Daten, die sie aus der Geschäftsbeziehung mit Ihnen erhalten, z. B. im Rahmen der Abwicklung von Kundenverträgen und der Personal-, Lieferverwaltung, Handelsvertreter- und Interessentenbetreuung.

Konkret werden insbesondere folgende Daten verarbeitet:

- Identifikationsdaten (z. B. Name, Anschrift und Kontaktdaten des Geschäftspartners, Bankverbindung)
- Informationen zum Risikoprofil des Geschäftspartners, einschließlich Kreditwürdigkeit und Zahlungsfähigkeit und Angaben gemäß der Geeignetheitserklärung
- Daten im Zusammenhang mit der Durchführung des konkreten Auftrags
- steuerrelevante Daten
- Vertragsdaten zur sonstigen Korrespondenz (z. B. Schriftverkehr mit Ihnen)
- Werbe- und Vertriebsdaten (z. B. zu für Sie potenziell interessanten Produkten und Dienstleistungen)

3. Wofür werden meine Daten (Zweck der Verarbeitung) verarbeitet und auf welcher Rechtsgrundlage?

Auf Basis der nachfolgenden Rechtsgrundlage und für nachfolgend aufgeführte Zwecke verarbeitet die LUX ELEMENTS GmbH & Co. KG ihre Daten:

3.1. Zur Erfüllung von vertraglichen Pflichten (Art. 6 Abs. 1 lit. b DS-GVO)

Ihre Daten werden zur Durchführung unserer Verträge mit Ihnen, d. h. beispielsweise zur Abwicklung der beauftragten Dienstleistung verarbeitet. Die Zwecke der Datenverarbeitung richten sich im Einzelnen nach der konkreten Dienstleistung und den Vertragsunterlagen.

3.2. Im Rahmen der Interessenabwägung (Art. 6 Abs. 1 lit. f DS-GVO)

Ihre Daten können außerdem auf Basis einer Interessenabwägung zur Wahrung der berechtigten Interessen von uns oder von Dritten verwendet werden. Dies erfolgt zu folgenden Zwecken:

- allgemeine Geschäftssteuerung und Weiterentwicklung von Dienstleistungen, Systemen und Produkten

- Erfüllung interner Anforderungen und die Anforderungen der mit uns verbundenen Unternehmen, Versicherung, Prüfungs- oder Verwaltungszwecken

- Gewährleistung der IT-Sicherheit und des IT-Betriebs

- Werbung, Markt- und Meinungsforschung

- Geltendmachung rechtlicher Ansprüche und Verteidigung bei rechtlichen Streitigkeiten

- Verhinderung und Aufklärung von Straftaten sowie Risikomanagement und Betrugsvermeidung

Das Interesse der LUX ELEMENTS GmbH & Co. KG an der jeweiligen Verarbeitung ergibt sich aus den jeweiligen Zwecken und ist im Übrigen wirtschaftlicher Natur (effiziente Aufgabenerfüllung, Vertrieb, Vermeidung von Rechtsrisiken).

Soweit es der konkrete Zweck gestattet, verarbeitet die LUX ELEMENTS GmbH & Co. KG Ihre Daten pseudonymisiert oder anonymisiert.

3.3. Aufgrund Ihrer Einwilligung (Art. 6 Abs. 1 lit. a DS-GVO)

Soweit Sie eine Einwilligung zur Verarbeitung von personenbezogenen Daten erteilt haben, ist die jeweilige Einwilligung Rechtsgrundlage für die dort genannte Verarbeitung.

Zudem haben Sie ggf. der werblichen Ansprache per E-Mail oder Telefon zugestimmt.

Sie können Einwilligungen jederzeit mit Wirkung für die Zukunft widerrufen.

Dies gilt auch für Einwilligungserklärungen, die Sie gegenüber der LUX ELEMENTS GmbH & Co. KG vor der Geltung der DS-GVO, also vor dem 25. Mai 2018, erteilt haben. Der Widerruf wirkt nur für zukünftige Verarbeitungen.

3.4. Aufgrund gesetzlicher Vorgaben (Art. 6 Abs. 1 lit. c DS-GVO)

Die LUX ELEMENTS GmbH & Co. KG unterliegt verschiedenen rechtlichen Verpflichtungen, das heißt gesetzlichen Anforderungen (z. B. technischer Prüfverordnung, Betriebssicherheitsverordnung, Geldwäschegesetze, Steuergesetze).

Zu den Zwecken der Verarbeitung gehören die Identitäts- und Altersprüfung, Betrugs- und Geldwäscheprevention, die Buchführung, die Bewertung und Steuerung von Risiken (einschließlich der Erstellung eines Risikoprofils für Geschäftspartner, sowie die Prüfung der Kreditwürdigkeit, sowie die Erfüllung steuerrechtlicher Kontroll- und Meldepflichten).

4. Wer bekommt meine Daten?

Eine Weitergabe Ihrer Daten durch die LUX ELEMENTS GmbH & Co. KG erfolgt nur unter Wahrung der DS-GVO und des BDSG. Innerhalb der LUX ELEMENTS GmbH & Co. KG erhalten diejenigen Stellen Ihre Daten, die diese zur Erfüllung der vertraglichen und gesetzlichen Pflichten oder zur Erfüllung ihrer jeweiligen Aufgaben benötigen (z. B. Vertrieb, Marketing und Buchhaltung).

Darüber hinaus können folgende Stellen Ihre Daten erhalten:

- von uns eingesetzte Auftragsverarbeiter (Art. 28 DS-GVO), insbesondere im Bereich IT-Dienstleistungen, Logistik, Entsorgung und Druckdienstleistungen, die Ihre Daten weisungsgebunden für uns verarbeiten
- öffentliche Stellen und Institutionen bei Vorliegen einer gesetzlichen oder behördlichen Verpflichtung
- unsere jeweiligen Mitarbeiter, Berater, Vertreter, Bevollmächtigte, Wirtschaftsprüfer, Dienstleister
- sonstige Stellen, für die Sie uns Ihre Einwilligung zur Datenübermittlung erteilt haben

5. Wie lange werden meine Daten gespeichert?

Wir löschen Ihre personenbezogenen Daten, sobald sie für die oben

genannten Zwecke nicht mehr erforderlich sind. Nach Beendigung der Geschäftsbeziehung werden Ihre personenbezogenen Daten gespeichert, solange wir dazu gesetzlich verpflichtet sind. Dies ergibt sich durch rechtliche Nachweis- und Aufbewahrungspflichten, die unter anderem im Handelsgesetzbuch und der Abgabenordnung geregelt sind. Die Speicherfristen betragen danach bis zu zehn Jahre. Außerdem kann es vorkommen, dass personenbezogene Daten für die Zeit aufbewahrt werden, in der Ansprüche gegen uns geltend gemacht werden können (gesetzliche Verjährungsfrist von drei oder bis zu dreißig Jahren).

6. Werden Daten in ein Drittland oder an eine internationale Organisation übermittelt?

Ihre Daten werden in Staaten außerhalb des Europäischen Wirtschaftsraums – EWR (Drittländer) nur, soweit dies zur Ausführung Ihrer Aufträge erforderlich oder gesetzlich vorgeschrieben ist oder Sie Ihre Einwilligung erteilt haben, übermittelt.

7. Welche weiteren Datenschutzrechte habe ich?

Sie haben unter den jeweiligen gesetzlichen Voraussetzungen das Recht auf Auskunft (Art. 15 DS-GVO), auf Berichtigung (Art. 16 DS-GVO), auf Löschung (Art. 17 DS-GVO), auf Einschränkung der Verarbeitung (Art. 18 DS-GVO) sowie auf Datenübertragbarkeit (Art. 20 DS-GVO).

Außerdem haben Sie ein Beschwerderecht bei einer Datenschutzaufsichtsbehörde (Art. 77 DS-GVO).

Diese Rechte können Sie zentral gegenüber der LUX ELEMENTS GmbH & Co. KG geltend machen.

Zuständige Aufsichtsbehörde:

Landesbeauftragte für Datenschutz und Informationsfreiheit
Nordrhein-Westfalen
Postfach 20 04 44
D - 40102 Düsseldorf
Tel.: +49 (0) 211 / 3 84 24-0
Fax: +49 (0) 211 / 3 84 24-10
E-Mail: poststelle@ldi.nrw.de

Widerspruchsrecht

Sie haben das Recht, einer Verarbeitung Ihrer personenbezogenen Daten zu Zwecken der Direktwerbung ohne Angabe von Gründen zu widersprechen. Verarbeiten wir Ihre Daten zur Wahrung berechtigter Interessen, können Sie dieser Verarbeitung aus Gründen, die sich aus Ihrer besonderen Situation ergeben, widersprechen. Wir verarbeiten Ihre personenbezogenen Daten dann nicht mehr, es sei denn, wir können zwingende schutzwürdige Gründe für die Verarbeitung nachweisen, die Ihre Interessen, Rechte und Freiheiten überwiegen oder die Verarbeitung dient der Geltendmachung, Ausübung oder Verteidigung von Rechtsansprüchen.

8. Welche Datenschutzrechte kann ich als Betroffener geltend machen?

Im Rahmen unserer Geschäftsbeziehung müssen Sie nur diejenigen personenbezogenen Daten bereitstellen, die für die Begründung, Durchführung und Beendigung einer Geschäftsbeziehung erforderlich sind oder zu deren Erhebung wir gesetzlich verpflichtet sind.

Allgemeine Geschäfts- und Lieferbedingungen LUX ELEMENTS GmbH & Co. KG

Stand Dezember 2017

I) Allgemeines

1. Alle Aufträge werden von der Firma LUX ELEMENTS GmbH & Co. KG (Verkäuferin) ausschließlich aufgrund der nachfolgenden Bedingungen angenommen und ausgeführt.
2. Der Käufer erkennt diese Bedingungen mit seiner Auftragserteilung an. Widersprechende Einkaufsbedingungen des Käufers gelten nur, wenn sie durch die Verkäuferin schriftlich anerkannt werden.
3. Mündliche Nebenabreden, einschließlich Rabatt und Bonizusagen und Dispositionen, sind nur dann wirksam, wenn sie von der Verkäuferin schriftlich bestätigt sind.

II) Lieferbedingungen

1. Lieferungen erfolgen nach Bestimmung der Verkäuferin ab Werk Leverkusen oder ab Auslieferungslager der Verkäuferin auf Gefahr des Käufers, sofern der Käufer Kaufmann ist, und in jedem Fall für Rechnung des Käufers.
2. Nimmt der Käufer die Ware zum vereinbarten Zeitpunkt nicht ab, ist die Verkäuferin nach Setzung einer Abnahmefrist von einer Woche berechtigt, vom Liefervertrag zurückzutreten. Die Vorschriften des BGB über den Annahmeverzug bleiben unberührt.
3. Nimmt die Verkäuferin auf Wunsch des Käufers aus Kulanz Ware zurück, so hat der Käufer die Rückfracht zu tragen. Ebenso werden 15 % des Nettowarenwertes für die Bearbeitung und Handhabung der Ware von der durch die Verkäuferin zu erstellenden Gutschrift in Abzug gebracht. Es können ausschließlich Waren aus dem aktuell gültigen Programm, mit Ausnahme von bauchemischen Produkten & Sonderanfertigungen, retourniert werden.

III) Regelungen bei Verzug

1. Sämtliche Verkäufe erfolgen unter dem Vorbehalt termingerechter Selbstbelieferung durch unsere Vorlieferanten. Dies gilt nicht, soweit die Nichtbelieferung von der Verkäuferin zu vertreten ist.
 2. Bei höherer Gewalt, insbesondere Arbeitskampfmaßnahmen, behördlichen Anordnungen und unverschuldeten Betriebsstörungen, verlängert sich die Lieferfrist um die Dauer der Behinderung, sofern diese nicht unzumutbar lange andauert. Bei Verzögerungen, die darüber hinausgehen, werden die Parteien einvernehmlich klären, ob der Vertrag aufrecht erhalten bleibt oder aufgelöst wird. Der Käufer kann hieraus keine Schadensersatzansprüche herleiten.
 3. Bei Verzug der Verkäuferin bewilligt der Käufer eine Nachfrist von 10 Tagen, sofern kein Fixgeschäft vorliegt. Diese Frist kann frühestens schriftlich nach Ablauf der Lieferfrist gesetzt werden.
- Schadensersatzansprüche wegen Verzuges sind im Falle gewöhnlicher Fahrlässigkeit ausgeschlossen, sofern der Käufer Kaufmann ist und es sich nicht um ein Fixgeschäft handelt. In jedem Fall ist die Schadensersatzpflicht im Fall leichter Fahrlässigkeit auf den vorhersehbaren Schaden begrenzt.

IV) Gewährleistung

1. Die Gewährleistungsfrist beträgt, sofern der Käufer Kaufmann ist, ein Jahr. Die Verkäuferin wird ihrer Gewährleistungspflicht durch Ersatzlieferung nachkommen.
2. Die Haftung der Verkäuferin für Mangelgeschäden ist ausgeschlossen. Dies gilt nicht, wenn es sich bei dem Mangelgeschaden um die Verletzung des Lebens, des Körpers oder der Gesundheit einer Person handelt; der Mangelgeschaden grob fahrlässig, vorsätzlich oder durch die Verletzung einer vertragswesentlichen Pflicht (Kardinalpflicht) hervorgerufen wurde; eine das Mangelgeschadenrisiko erfassende Eigenschaftszusicherung, Beschaffenheits- oder Haltbarkeitsgarantie vorlag und der eingetretene Schaden auf ihrem Fehlen beruhte. Sofern eine Haftung der Verkäuferin wegen Mangelgeschäden besteht und der Käufer Kaufmann ist, wird die Haftung der Verkäuferin auf den vorhersehbaren Schaden begrenzt,

sofern der Schaden auf der fahrlässigen Verletzung einer vertragswesentlichen Pflicht (Kardinalpflicht) beruht.

3. Bei Verkäufen nach Muster, wie z. B. Fugenmaterialien, wird lediglich eine fachgerechte Problembüßigkeit gewährleistet.
4. Die Angaben in allen Datenblättern der Verkäuferin stützen sich auf den Stand ihrer Kenntnisse bei Erstellung der Datenblätter. Sie sollen ihre Produkte ausschließlich im Hinblick auf Sicherheitserfordernisse beschreiben. Sie stellen keine Zusicherung von Lieferspezifikationen dar.
5. Die Gebrauchsanweisungen der Verkäuferin sind nur allgemeine Richtlinien. Wegen der Vielfalt der Verwendungszwecke des einzelnen Produkts und wegen der jeweiligen besonderen Gegebenheiten obliegt dem Käufer die eigene Erprobung.
6. Der Käufer, der die von der Verkäuferin erhaltene Ware weiterverträgt, trägt bei diesem Vertrieb für die ordnungsgemäße Verpackung, Einstufung und Kennzeichnung von Gefahrstoffen, die alleinige Verantwortung, vgl. § 15 GefStoffV. Ihm stehen insbesondere keinerlei Ansprüche zu, wenn die von der Verkäuferin vorgenommene Verpackung, Einstufung oder Kennzeichnung von Gefahrstoffen durch eine Änderung der Rechtslage nach der durch die Verkäuferin erfolgten Auslieferung an ihn nicht mehr den geltenden Vorschriften entspricht. Die Verkäuferin übernimmt ausdrücklich keine Hinweispflichten über derartige Rechtsänderungen.
7. Das gleiche (6) gilt, wenn die Ware der Verkäuferin in Verpackungsmaterial des Käufers verpackt wird. In diesem Fall trägt der Käufer die Verantwortung für Verpackung und Kennzeichnung allein. Für mangelhafte Verpackung und/oder Kennzeichnung stellt der Käufer die Verkäuferin von sämtlichen Ansprüchen Dritter frei.

V) Zahlungsbedingungen

1. Die Rechnung wird zum Tage der Lieferung bzw. Bereitstellung der Ware nach Eingang des Lieferscheins ausgestellt. Dabei werden, wenn nicht anders vereinbart, die Preise nach der am Tage der Lieferung gültigen Preise berechnet.
2. Rechnungen sind zahlbar innerhalb 14 Tagen nach Ausstellung unter Abzug von 2 % Skonto oder binnen 30 Tagen netto.
3. Die Aufrechnung mit Gegenforderungen ist unzulässig, soweit es sich nicht um unbestrittene oder rechtskräftig festgestellte Forderungen des Käufers handelt.
4. Eine wesentliche Verschlechterung der Vermögensverhältnisse des Käufers berechtigt die Verkäuferin, vorbehaltlich sonstiger Rechte, die von ihr noch nicht ausgeführten Aufträge nur Zug um Zug gegen Zahlung auszuführen. Unter den gleichen Voraussetzungen werden Zahlungsansprüche der Verkäuferin gegen den Käufer für Geschäfte, soweit ausgeführt, sofort zur Zahlung fällig.
5. Zurückbehaltungsrechte wegen angeblicher Mangelhaftigkeit der Ware können durch Kaufleute nur geltend gemacht werden, wenn die Mangelhaftigkeit der Ware unstreitig oder rechtskräftig festgestellt ist. In allen anderen Fällen kann der Käufer die Mangelhaftigkeit der gelieferten Ware durch ein von einem öffentlich bestellten und vereidigten Sachverständigen anzufertigendem Gutachten, das kein Schiedsgutachten ist, darlegen, wobei es der Verkäuferin unbenommen bleibt, Einwendungen gegen dieses Gutachten zu erheben.

VI) Eigentumsvorbehalt

1. Die Verkäuferin behält sich das Eigentum am Liefergegenstand bis zur vollständigen Bezahlung des Kaufpreises vor. Ist der Käufer Kaufmann, behält sich die Verkäuferin darüber hinaus das Eigentum an dem Liefergegenstand bis zur vollen Erfüllung sämtlicher ihr gegen den Käufer aus der gesamten Geschäftsverbindung zustehender Ansprüche vor.
2. Im Falle der Verarbeitung der gelieferten Ware oder deren Verbindung mit fremdem Material erwirbt die Verkäuferin Miteigentum an der hergestellten neuen Sache im Verhältnis des Wertes der Vorbehaltsware zum Wert der durch Verarbeitung entstandenen

neuen Sache. Für die Bewertung ist sowohl für den Wert der Vorbehaltsware als auch für den Wert der Verarbeitung der Zeitpunkt der Verarbeitung maßgeblich. Der Käufer wird bei der Verarbeitung für die Verkäuferin tätig, ohne irgendwelche Ansprüche wegen der Verarbeitung gegen sie zu erwerben. Der Käufer ist verpflichtet, die Vorbehaltsware für die Verkäuferin sorgfältig zu verwahren. Erwirbt die Verkäuferin bei Verbindung mehrerer Sachen kein Miteigentum, überträgt der Käufer ihm bereits jetzt den nach Abschnitt 6 Ziffer 2 Satz 1 und 2 bestimmten Miteigentumsanteil. Die hierfür erforderlichen Willenserklärungen werden bereits jetzt abgegeben.

3. Bei Weiterveräußerung des neuen Produktes durch den Käufer tritt sicherungshalber an Stelle des Produktes die dem Käufer aus der Weiterveräußerung zustehende Kaufpreisforderung anteilig gemäß Abschnitt 6 Ziffer 2 Satz 1 und 2. Der Käufer tritt diese anteilige Kaufpreisforderung bereits jetzt an die Verkäuferin ab, die diese Abtretung hiermit annimmt.
4. Wird die gekaufte Ware vom Käufer unverarbeitet weiterverkauft, so tritt der Käufer schon jetzt die ihm aus solchen Veräußerungen zustehenden Forderungen mit allen Nebenrechten an die Verkäuferin bis zur Höhe von deren Forderung ab. Die Verkäuferin nimmt diese Abtretung schon jetzt hiermit an.
5. Die eingezogenen Gelder sind jeweils auf ein separates Konto zugunsten der Verkäuferin einzuzahlen.
6. Übersteigen die Sicherheiten die Forderungen der Verkäuferin um mehr als 10 %, so ist diese verpflichtet, den übersteigenden Teil der ihr zustehenden Sicherheiten dem Käufer auf dessen Aufforderung hin freizugeben.
7. Der Käufer hat der Verkäuferin sofort schriftlich Bescheid zu geben, wenn in Vorbehaltsware oder in im Miteigentum der Verkäuferin stehende Ware sowie in durch Vorausabtretung der Verkäuferin übertragene Forderungen vollstreckt wird. Der Käufer hat dem Vollstreckungsorgan und dem Vollstreckungsgläubiger unverzüglich mitzuteilen, daß die Ware noch im Vorbehaltsvermögen oder im Miteigentum der Verkäuferin steht bzw., daß die Forderung an diese abgetreten ist.

VII) Erfüllungsort und Gerichtsstand

1. Erfüllungsort für alle Leistungen aus dem Lieferungsvertrag ist der Ort der Handelsniederlassung der Verkäuferin.
2. Für Kaufleute ist Gerichtsstand für alle Verpflichtungen (einschließlich Wechsel- und Scheckklagen) beider Parteien Leverkusen.

VIII) Anwendbares Recht

Der Kaufvertrag unterliegt deutschem Recht unter Ausschluß des Übereinkommens der Vereinten Nationen vom 11.04.1980 über Verträge über den internationalen Warenkauf.

IX) Schlußbestimmungen

Sollte eine Bestimmung dieser Geschäfts- und Lieferbedingungen ungültig sein, bleibt die Wirksamkeit der übrigen Bestimmungen hier von unberührt.

LUX ELEMENTS GmbH & Co. KG,

An der Schusterinsel 7, 51379 Leverkusen,

Tel.: 0 21 71 - 72 12 - 0, Fax: 0 21 71 - 72 12 - 30



Die EUF (Europäische Vereinigung der nationalen Fliesenfachverbände) hat gemeinsam mit ihren europäischen Mitgliedsverbänden und Fördermitgliedern das Konzept „**Gesundes Wohnen mit Keramik**“ erarbeitet. Dieses Konzept versteht sich als Information „pro Fliese“ für Handwerk, Handel und Hersteller.

LUX ELEMENTS steht Pate für das Projekt und arbeitet aktiv an der Umsetzung mit.



(D) LUX ELEMENTS GmbH & Co. KG

An der Schusterinsel 7
D - 51379 Leverkusen-Opladen
Tel. +49 (0)21 71/7212-0
Fax +49 (0)21 71/7212-10
info@luxelements.de
www.luxelements.com

(F) LUX ELEMENTS S.A.S

ZI-31, rue d'Ensisheim
F - 68190 Ungersheim
Tél. +33 (0) 3 89 83 69 79
Fax +33 (0) 3 89 48 83 27
info@luxelements.fr
www.luxelements.fr